

USTROJSTVO I DJELOVANJE SENJSKE KAPETANIJE OD NJEZINA OSNUTKA DO ORGANIZACIJE VOJNE KRAJINE PO VRHOVNOM ZAPOVJEDNIKU IVANU LENKOVIĆU (1469.-1563.)

Klaužer, Vedran

Doctoral thesis / Disertacija

2015

Degree Grantor / Ustanova koja je dodijelila akademski / stručni stupanj: **University of Zagreb, Department of Croatian Studies / Sveučilište u Zagrebu, Hrvatski studiji**

Permanent link / Trajna poveznica: <https://urn.nsk.hr/urn:nbn:hr:111:589285>

Rights / Prava: [In copyright](#)/[Zaštićeno autorskim pravom.](#)

Download date / Datum preuzimanja: **2024-07-23**



Repository / Repozitorij:

[Repository of University of Zagreb, Centre for Croatian Studies](#)





Sveučilište u Zagrebu

Hrvatski studiji

Vedran Klaužer

**USTROJSTVO I DJELOVANJE SENJSKE
KAPETANIJE OD NJEZINA OSNUTKA
DO ORGANIZACIJE VOJNE KRAJINE
PO VRHOVNOM ZAPOVJEDNIKU IVANU
LENKOVIĆU (1469.-1563.)**

DOKTORSKI RAD

Zagreb, 2015.



Sveučilište u Zagrebu

Hrvatski studiji

Vedran Klaužer

**USTROJSTVO I DJELOVANJE SENJSKE
KAPETANIJE OD NJEZINA OSNUTKA
DO ORGANIZACIJE VOJNE KRAJINE
PO VRHOVNOM ZAPOVJEDNIKU IVANU
LENKOVIĆU (1469.-1563.)**

DOKTORSKI RAD

Mentor: dr. sc. Alexander Buczynski

Zagreb, 2015.



University of Zagreb

Centre for Croatian Studies

Vedran Klaužer

**ORGANIZATION AND FUNCTIONING OF
THE CAPTAINCY OF SENJ FROM ITS
FOUNDATION UNTIL THE
ORGANIZATION OF THE
MILITARY FRONTIER UNDER THE
MILITARY COMMANDER IVAN
LENKOVIĆ (1469-1563)**

DOCTORAL THESIS

Supervisor: Alexander Buczynski, PhD

Zagreb, 2015

ŽIVOTOPIS MENTORA

Alexander Buczynski (Soest, Nizozemska, 3. 8. 1963.) povjesničar, znanstveni savjetnik, pročelnik Odjela za novovjekovnu povijest Hrvatskog instituta za povijest. Poslije mature upisao je 1982. godine Studij povijesti na Sveučilištu u Amsterdamu (Universiteit van Amsterdam). Nakon završene prve godine prešao je na Sveučilište u Utrechtu (Rijksuniversiteit Utrecht) zbog specijalizacije na Katedri za povijest istočne Europe. Godine 1986. dolazi u Zagreb kao stipendist, na osnovi međunarodnog kulturnog sporazuma. Studij povijesti i drugi akademski stupanj završio je na Sveučilištu u Utrechtu 31. kolovoza 1988., da bi se zatim ponovno vratio u Zagreb i nastavio rad na izradi disertacije. Dr. Buczynski je od 1. svibnja 1991. stalno zaposlen u Hrvatskom institutu za povijest (tada Institut za suvremenu povijest). Svoju disertaciju s naslovom: "Vojni komuniteti - središta građanstva u Hrvatskoj krajini - Povlašteni krajiški gradovi Bjelovar, Senj i Petrinja od 1787. do 1872. godine", obranio je 22. listopada 1993. na Filozofskom fakultetu Sveučilišta u Zagrebu. U zvanje znanstvenog savjetnika izabran je 14. lipnja 2011. godine.

Znanstveni interes dr. Buczynskog usmjeren je na ranomodernu hrvatsku povijest, prvenstveno na 17. i 18. st. u kontekstu Habsburške Monarhije i u usporedbi sa sličnim povijesnim procesima u ostalim europskim zemljama. Najopsežniji dio njegovih znanstvenih istraživanja obuhvaća političke, društvene, gospodarske i kulturne aspekte vojnokrajiške povijesti i odraz bečkog apsolutizma u Hrvatskoj Kraljevini tijekom 17. i 18. stoljeća. Godine 1993. postao je voditeljem istraživačke teme "Povlašteni krajiški gradovi" u okviru navedenog redovitog znanstveno-istraživačkog projekta "Vojna krajina - građa i studije". Od 2002. do 2006. godine vodio je znanstveno-istraživački projekt "Hrvatski staleški sabor", a od 2007. do 2013. projekt "Vojna krajina: društveno-kulturni integracijski procesi i nacionalni identiteti" i program: "Razjedinjena Kraljevina Hrvatska u europskom kontekstu". Dosad je objavio 2 znanstvene knjige i tridesetak znanstvenih i stručnih radova, a sudjelovao je u brojnim domaćim i inozemnim znanstvenim konferencijama,

Dr. Buczynski od listopada 1997. kao predavač aktivno sudjeluje u preddiplomskoj nastavi na Hrvatskim studijima Sveučilišta u Zagrebu. Tijekom akademske godine 1997./98. je najprije predavao obvezatni kolegij Opća povijest ranomodernog doba. U rujnu 2002. postao je član Stručnog vijeća Hrvatskih studija Sveučilišta u Zagrebu i zamjenik pročelnika Studija povijesti. Tada je pokrenuo inicijativu da se na Studiju povijesti u okviru bolonjskog procesa pokreće projekt uvođenja ECTS bodovnog sustava, te izradio novi nastavni plan Studija povijesti sa jednosemestralnim kolegijima koji se počeo primijeniti akademske godine

2003./04. U travnju 2004. imenovan je ECTS-koordinatorom za sve studijske smjerove Hrvatskih studija Sveučilišta u Zagrebu, a na početku akademske godine 2004./05. pročelnikom Studija povijesti. U studenom 2004. imenovan je koordinatorom za humanističke znanosti Povjerenstva za preustroj i razvoj sveučilišnih studija Sveučilišta u Zagrebu. Spomenute funkcije na Hrvatskim studijima Sveučilišta u Zagrebu obnašao je do početka 2007. godine.

Što se drugih zaduženja i funkcija u Institutu tiče valja napomenuti da je dr. Buczynski od siječnja 1996. do prosinca 2002. obnašao dužnost glavnog i odgovornog urednika institutskog časopisa *Povijesni prilozi*. 13. ožujka 2001. postao je članom Upravnog vijeća Hrvatskog instituta za povijest, a u travnju iste godine predstojnikom Odjela novovjekovne povijesti Instituta. Dok je dužnost člana Upravnog vijeća obavljao do kraja 2009. godine, funkciju predstojnika Odjela obnaša i dalje. Dr. Buczynski boravio je tijekom prva četiri mjeseca 2007. kao gostujući znanstvenik (Research Fellow) na Institute for Advanced Studies in the Humanities (IASH) Sveučilišta u Edinburghu u Škotskoj, a prvo polugodište 2010. godine boravio je kao gostujući znanstvenik s Fulbright stipendijom na Sveučilištu Binghamton (SUNY Binghamton University) u SAD-u.

SAŽETAK

Senjska kapetanija je od svojeg osnutka 1469. godine pa nadalje u dosadašnjoj vojnokrajiškoj historiografiji smatrana najstarijim integralnim dijelom Vojne krajine. Kako po pitanju detaljnog proučavanja navedene tvrdnje i njene provjere do sada nije bilo konkretnih analiza ustrojstva i razvoja ove vojno-administrativne jedinice bitne za shvaćanje procesa kasnijeg razvoja vojnokrajiškog društva i sustava, ovo istraživanje će donijeti po prvi puta detaljnu analizu razvoja Senjske kapetanije u razdoblju njenih prvih sto godina postojanja, točnije do organizacije Vojne krajine po vrhovnom zapovjedniku Ivanu Lenkoviću 1563. godine. S obzirom na dostupnost relevantne arhivske građe i literature taj će se razvoj istražiti kroz proučavanje teritorijalnog opsega Senjske kapetanije, odnosa senjskih kapetana prema gradu Senju i lokalnom stanovništvu na njenom prostoru, dok će se po pitanju vojnog aspekta istražiti način financiranja te sastav i broj vojnika Senjske kapetanije.

KLJUČNE RIJEČI: 15. stoljeće, Senjska kapetanija, senjski kapetani, 16. stoljeće, Vojna krajina, vojska, antiosmanska obrana, vojna povijest

SUMMARY

Historiography regards the Captaincy of Senj from 1469 onward as the oldest integral part of the Military Frontier. However, until now there has been no detailed research based on that assumption that analyses the composition and development of that military and administrative entity. Such an analysis is essential to understand the development of the Military Frontier society. This historical research will offer, for the first time, a detailed analysis of the development of the Captaincy of Senj during the first hundred years of its existence, i.e. until the organization of the Military Frontier under the military commander Ivan Lenković in 1563. Based on archival sources and relevant secondary literature, research will focus on the relationship between the captains of Senj and the city dwellers. As far as the military aspect is concerned, it will especially focus on the finances of the Captaincy of Senj, as well as the composition and size of its military contingent.

Key words: 15th century, the Captaincy of Senj, captains of Senj, 16th century, Military Frontier, army, anti-Ottoman defence, military history

SADRŽAJ

| | |
|--|----|
| 1. UVOD | 1 |
| 1.1. Predmet i metodologija istraživanja..... | 1 |
| 1.2. Izvori | 3 |
| 1.2.1. Neobjavljeni izvori..... | 3 |
| 1.2.2. Objavljeni izvori..... | 7 |
| 1.3. Historiografija o Senjskoj kapetaniji i Vojnoj krajini 16. stoljeća..... | 12 |
| 2. PROSTORNI I DRUŠTVENI OKVIRI..... | 17 |
| 2.1. Teritorijalna podjela područja prije nastanka Senjske kapetanije 1469. godine..... | 17 |
| 2.2. Društvena podjela na području prije nastanka Senjske kapetanije 1469. godine..... | 18 |
| 2.3. Obrambeni sistem Ugarsko-Hrvatskog Kraljevstva do Mohačke bitke 1526. godine.. | 21 |
| 2.3.1. Utvrde Senjske kapetanije (1469.-1526.)..... | 22 |
| 2.4. Teritorijalna podjela područja Senjske kapetanije nakon pada Like i Krbave 1527. godine | 28 |
| 2.5. Društveno - prostorni okvir na prostoru Senjske kapetanije nakon pada Like i Krbave 1527. godine | 29 |
| 2.6. Antiosmanski obrambeni sistem (1527.-1563.) | 31 |
| 2.6.1.. Teritorijalni opseg Senjske kapetanije (1529.-1563.) – oporavak posrnulog utvrdnog lanca | 32 |
| 3. KARAKTER VOJNE SLUŽBE U SENJSKOJ KAPETANIJI (1469.-1563.)..... | 38 |
| 3.1. Karakter vojne službe u Senjskoj kapetaniji do Mohačke bitke 1526. godine | 38 |
| 3.1.1. Odnos senjskih kapetana i vladara do Mohačke bitke 1526. godine | 38 |
| 3.1.2. Odnos kralja i senjskih kapetana prema gradu Senju do Mohačke bitke 1526. godine | 46 |
| 3.1.3. Ovlasti senjskih kapetana u gradu Senju do Mohačke bitke 1526. godine | 47 |
| 3.1.3.1. Pravo senjskih kapetana na izbor gradskog suca (1469.-1526.) | 52 |
| 3.1.3.2. Pravo senjskih kapetana na korištenje prihoda od krčme Kneginjina, gradske tridesetnice i komorne soli u gradu Senju (1469.-1526.)..... | 57 |
| 3.2. Karakter vojne službe u Senjskoj kapetaniji (1529.-1563.) | 61 |
| 3.2.1. Odnosi senjskih kapetana s vladarom (1527.-1563.) | 61 |
| 3.2.2. Odnos kralja i senjskih kapetana prema gradu Senju (1527.-1563.)..... | 65 |
| 3.2.2. Pravo senjskih kapetana na izbor gradskog suca (1527.-1563.) | 67 |

| | |
|---|-----|
| 3.2.3. Pravo senjskih kapetana na korištenje prihoda od krčme Kneginjina, gradske tridesetnice i komorne soli u gradu Senju (1527.-1563.) | 68 |
| 4. BROJČANO STANJE I SASTAV VOJSKE SENJSKE KAPETANIJE (1469.-1563.)..... | 72 |
| 4. 1. Modeli regrutacije i brojčano stanje vojske Senjske kapetanije od 1469. do 1526. godine | 72 |
| 4.1.1. Vojni sastav. Laka konjica - kraljevski husari (lat. huzarones) i pješaci (lat. pedites) | 84 |
| 4. 2. Brojčano stanje i sastav utvrdne vojske Senjske kapetanije od 1527. od 1563. godine | 92 |
| 4.2.1. Struktura vojske Senjske kapetanije od 1529. do 1563. godine..... | 97 |
| 4.2.3. Struktura vojske Senjske kapetanije. Vojni vrh i zapovjedništvo Senjske kapetanije | 104 |
| 5. FINANCIRANJE I OPSKRBA SENJSKE KAPETANIJE (1469.-1563.)..... | 128 |
| 5. 1. Financiranje i opskrba Senjske kapetanije do Mohačke bitke 1526. godine | 128 |
| 5.2. Financiranje i opskrba Senjske kapetanije od 1527. do 1563. godine | 137 |
| 6. VOJNE AKTIVNOSTI VOJSKE SENJSKE KAPETANIJE OD 1469. DO 1563. GODINE | 178 |
| 6.1. Obrana Senjske kapetanije od osnutka 1469. do Mohačke bitke 1526. godine | 178 |
| 6.2. Vojne aktivnosti vojske Senjske kapetanije od izbora na Cetinu 1527. do reforma Ivana Lenkovića 1563. godine | 185 |
| 6.2.1. Strateški razmještaj na pograničju..... | 188 |
| 6.2.2. Doušnici i vojna pošta Senjske kapetanije | 190 |
| 6.2.3. Vojna akcija „hvatanje jezika“. Izviđanje i potjera..... | 197 |
| 6.2.4. Vojna akcija „napad na osinje gnijezdo“. Zarobljivanje i ispitivanje. | 199 |
| 6.2.5. Vojna akcija „čarkanje“ | 203 |
| 7. ZAKLJUČAK | 207 |
| 8. BIBLIOGRAFIJA | 210 |
| 8.1. Neobjavljeni izvori..... | 211 |
| 8.2. Objavljeni izvori..... | 212 |
| 8. 3. Literatura | 217 |

9. PRILOZI..... 228

10. ŽIVOTOPIS 240

1. UVOD

1.1. Predmet i metodologija istraživanja

Ustroj i organizacija Senjske kapetanije u razdoblju od 1469. do 1563. godine glavna su tema ove disertacije. Prva navedena godina označava godinu osnutka Senjske kapetanije. Druga godina označava, nakon perioda od približno stotinu godina, vrijeme kada je antiosmanska obrana Ugarsko-Hrvatskog Kraljevstva podijeljena na obrambene zone te uređena prema prijedlogu Ivana Lenkovića. Senjska je kapetanija važan predmet istraživanja hrvatske prošlosti poglavito u smjeru antiosmanske obrane tijekom 15. i 16. stoljeća. Zbog svojeg kontinuiteta postojanja kao vojno-obrambene jedinice kroz više od 300 godina, točnije od njenog osnutka 1469. godine do 18. stoljeća, Senjska je kapetanija predstavljala na nekoliko razina vrlo važan segment jačanja centralne vlasti na području na kojem je nastala. Uz osnivanje Jajačke i Srebrničke banovine, ovaj temelj stvoren oko grada Senja, pretvorit će se u prvu obrambenu organizaciju na hrvatskom dijelu Ugarsko-Hrvatskog Kraljevstva. Neprekinuta organizacija obrane Senjske kapetanije tijekom cijelog proučavanog perioda, za razliku od ostalih obrambenih vojno-teritorijalnih jedinica uništenih porazom na Mohačkom polju 1526. godine, neupitna je. Upravo na ovaj način ona će činiti i u narednim, izrazito teškim vremenima obrane od osmanskih prodora na zapad, osnovni dio obrambenog lanca oko kojeg će se izgrađivati daljnja obrana pod upravom Habsburgovaca.

Dakle, ovo istraživanje je podijeljeno na šest poglavlja. U uvodnom dijelu bit će predstavljene korištene objavljene i neobjavljene arhivske izvori te historiografija o Senjskoj kapetaniji i Vojnoj krajini 16. stoljeća. Kako je u suvremenoj hrvatskoj i svjetskoj vojnokrajiškoj historiografiji tema nastanka i razvoja Senjske kapetanije u njenih prvih sto godina postojanja dosta zanemarena, ukratko će se prikazati predmet i metodologija ovog istraživanja. S obzirom da Senjska kapetanija predstavlja vojno-administrativnu jedinicu izrazito važnu za razvoj vojnokrajiškog društva i sustava tijekom 16. stoljeća i dalje, ovo istraživanje će dati preduvjete za potpunije razumijevanje razvoja i organizacije Vojne krajine.

U drugom poglavlju će se kvalitativnom analizom izvora i arhivskih istraživanja uspostaviti točan i detaljan teritorijalni razvoj i opseg utvrda Senjske kapetanije kao i točna kronologija prelaska određenih utvrda iz ruku lokalnog plemstva u kraljevsku nadležnost,

odnosno pod teritorij Senjske kapetanije. Prikazat će se i društvena struktura na području Senjske kapetanije u promatranom razdoblju.

U trećem će se poglavlju istražiti karakter vojne službe u Senjskoj kapetaniji, odnosno administrativna uloga i odnos senjskih kapetana prema stanovništvu grada Senja kao i odnos kapetana prema lokalnom stanovništvu. Djelatnost i uloga kapetana i njegovih službenika u gradu Senju te obveze i dužnosti kapetana prema vladaru također su dio ove analize.

Po pitanju broja vojnika i obrambenog lanca koji su činile utvrde Senjske kapetanije, u četvrtom poglavlju će se istražiti i pokazati koliki je broj vojnika i kojeg sastava te za koju namjenu korišten u obrani Senjske kapetanije. Na temelju analize brojčanog sastava vojnih posada te uloge Senjske kapetanije u obrambenom lancu kasnog 15. i prve polovice 16. stoljeća istražiti će se proces razvoja Senjske kapetanije u proučavanom razdoblju. Analizirati će se broj vojske u utverdama Senjske kapetanije kao i metode regrutiranja stanovništva. Komparativnom metodom će se u određenim periodima proučavanog razdoblja gledati omjer i odnos brojčanog stanja vojske Senjske kapetanije s ostalim nastalim obrambenim sustavima. U skladu s navedenim, gdje je moguće s obzirom na sačuvanost podataka, kroz proučavano razdoblje koristit će se i kvantitativne metode.

U petom poglavlju će se istražiti financiranje Senjske kapetanije za vrijeme kralja Matijaša Korvina, Vladislava II. i Ludovika II. Jagelovića te nakon 1520-ih godina sve do 1563. godine u okviru novih financijskih struktura i opskrbe Senjske kapetanije od strane kralja Ferdinanda I. Habsburškog i unutrašnjoaustrijskih staleža. Također će se, s obzirom na sačuvanost podataka, prikazati financijski izdatci, troškovi obrane te plaće senjskih kapetana i drugih službenika Senjske kapetanije.

U šestom poglavlju će se istražiti vojno-obrambena uloga te karakter vojnih aktivnosti senjskih kapetana u borbama s velikašima i kasnije s Osmanlijama. Na temelju sačuvanih podataka propitati će se strateški značaj Senja, načini ratovanja kao i struktura obrane Senjske kapetanije u okviru antiosmanske obrane 16. stoljeća.

1.2. Izvori

1.2.1. Neobjavljeni izvori

Neobjavljeni izvori za proučavanje Senjske kapetanije s obzirom na proučavani period nalaze se u arhivskim institucijama nekoliko zemalja. Kako proučavani period ugrubo možemo podijeliti na dva razdoblja, prvo od ustrojstva Senjske kapetanije 1469. godine do Mohačke bitke 1526. godine te drugo razdoblje organizacije Senjske kapetanije kao integralnog dijela nastajuće Vojne krajine 16. stoljeća, od 1526. godine do 1563. godine, i sama se neobjavljena građa sukladno tome rasprostirala na sljedeće arhive.

Za period povijesti razvoja Senjske kapetanije od 1469. do 1526. godine najviše je građe po pitanju arhiva u Republici Hrvatskoj detektirano među ispravama fonda „Latinske isprave“ (Diplomata latina) Arhiva Hrvatske akademije znanosti i umjetnosti u Zagrebu, a čiji se većinski dio može i internetskim putem pregledavati na stranicama Mađarskog državnog arhiva u Budimpešti.¹ Hrvatski državni arhiv posjeduje građu u nekoliko fondova koji su relevantni za proučavanje Senjske kapetanije i Vojne krajine. Za ovaj je rad najznačajnija Zbirka preslika vojnih spisa iz Štajerskog zemaljskog arhiva u Grazu 1513 - 1648.² Nešto malo konkretne građe vezane uz razne aspekte iz organizacije Senjske kapetanije sačuvalo se u vidu prijepisa u fondu Uvezeni spisi Karlovačkog generalata, ali je njihov broj i količina gotovo zanemariva. Značajno je napomenuti da Hrvatski državni arhiv posjeduje solidnu količinu građe za proučavanje Vojne krajine druge polovice i kasnog 16. stoljeća u kojoj ima podosta građe za buduća istraživanja ustrojstva Senjske kapetanije.

Lokalni arhivi, poput Senjskog gradskog i kaptolskog arhiva, nažalost ne sadrže mnogo građe vezane za Senjsku kapetaniju, čemu je najvjerojatnije jedan od uzroka i gubitak građe tijekom stoljeća poradi raznih faktora. Srećom, zbog istraživačkog rada prof. Mile Magdića u senjskim arhivima krajem 19. stoljeća veliki dio građe tih arhiva koji se odnosi na period 14., 15. i 16. stoljeća sačuvan je u vidu objavljenih izvora ili regista u radovima

¹ Arhiv Hrvatske akademije znanosti i umjetnosti (dalje: AHAZU), fond *Diplomata latina* (dalje: D). Naime, zbirka dokumenata iz razdoblja prije Mohačke bitke Mađarskog državnog arhiva (Magyar Országos Levéltár, dalje: MOL) u digitaliziranom obliku sadrži isprave (fond: *Diplomatikai Léveltár*: dalje DL) i fotokopije (*Diplomatikai fénykép gűjtemény*, dalje: DF) od kojih su mnoge iz hrvatskih arhiva. Fond se može pregledavati preko arhivskog internetskog portala dostupnog na stranici: <http://mol.arcanum.hu/dldf/opt/a110505htm?v=pdf&a=start>.

² Sumarni inventar je dostupan korisniku u arhivu, fond nosi signaturu HR-HDA 913.4

navedenog autora,³ dok se mnoge isprave mogu naći i u raznim prijepisima ili kopijama iz drugih arhiva. Kako su pored M. Magdića i drugi povjesničari tog doba pregledavali građu iz senjskih arhiva (poput I. Kukuljevića Sakcinskog, R. Lopašića, M. Sladovića), ponekad su donijeli dio takvih spisa kao dodatak svojim monografijama pa su se upravo na ovaj način te isprave očuvale i došle na uvid svim daljnjim istraživačima.

Za drugi period razvoja Senjske kapetanije od Mohačke bitke 1526. do 1563. godine, kao i za kasnija razdoblja, veliki dio neobjavljene građe nalazi se u arhivskim fondovima onih zemalja koje su preko svojih povijesnih upravnih struktura imale direktan utjecaj i obvezu organiziranja, financiranja i opskrbljivanja Vojne krajine i shodno tome Senjske kapetanije tijekom proučavanog razdoblja.

Tako se, unatoč činjenici škartiranja arhivske građe tijekom povijesti, vrlo značajan broj dokumenata sačuvao u Arhivu Republike Slovenije u fondu „Deželni stanovi za Kranjsko“ i fondu „Vicedomski urad za Kranjsko“.⁴ Građa koja je relevantna za proučavanje razvoja i organizacije Senjske kapetanije u 16. stoljeću u kvantitativnom je pogledu najviše sačuvana i detektirana upravo u fondu „Deželni stanovi za Kranjsko“. Za pregled ove građe korisniku stoji na raspolaganju u samome arhivu knjiga konkordancija,⁵ a kao smjernice u kojem smjeru istraživati, pored klasičnog načina pregledavanja svih kutija, korisniku, primjerice, stoji na raspolaganju popis arhivske građe relevantne za Vojnu krajinu koji je objavila Ema Umek.⁶ Građa je složena u kutije, a unutar kutija nalazi se po nekoliko velikih skupina dokumenata razvrstanih u fascikle. Navedeni fascikli dodatno su podijeljeni u manje skupine dokumenata, tj. svežnjiće. Sami dokumenti po pitanju sređenosti relativno su nesređeni. Mnogim dokumentima nedostaje folijacija, numeracija i paginacija te se u takvim slučajevima moralo pristupiti generalnom i detaljnom pregledavanju svake relevantne kutije. Shodno tome, i u ovome se radu signatura svih korištenih dokumenata navodila prema onom

³ Mile Magdić, „Regesta važnijih i znamenitijih izprava senjskih arkiva. I. Regesta gradskoga arkiva“, *Vjesnik Kr. hrvatsko-slavonsko-dalmatinskog zemaljskog arkiva*, (dalje: VKHSDZA), 1 (1899): 139-155; Mile Magdić, „Regesta važnijih i znamenitijih izprava senjskih arkiva. II. Regesta kaptolskoga arkiva“, VKHSDZA 1 (1899): 244-251; Mile Magdić, „Deset izvornih izprava, koje se čuvaju u arhivu trsatskoga manastira“, VKHSDZA 2 (1900): 41-49; Mile Magdić, „Kratak popis onih izprava, kojih je nestalo iz senjskoga gradskoga arkiva između 1683.-1883 godine“, VKHSDZA 2 (1900): 186-189; Mile Magdić, „Petnaest izprava, koje se čuvaju u arhivu senjskoga kaptola“, VKHSDZA 3 (1901): 47-59.

⁴ Arhiv Republike Slovenije (dalje: AS), fond *Deželni stanovi za Kranjsko* (dalje: AS 2). Fond *Vicedomski urad za Kranjsko* (dalje: AS 2).

⁵ Knjiga konkordancija je popis svih fascikala i opis na koji način i u koje kutije su razmješteni tako da korisnik, ukoliko na temelju kakvog arhivskog pomagala ima signature, tj. broj fascikla kojeg želi pregledati prilikom naručivanja građe, upravo u knjizi konkordancija nalazi u kojoj je kutiji ili kroz koliko kutija raspoređen željeni fascikl. (op.a.)

⁶ Ema Umek, „Viri za proučavanje vojne krajine v Sloveniji“, u *Vojne krajine u jugoslavenskim zemljama u novom veku do Karlovačkog mira 1699*. Naučni skupovi Srpske akademije nauka i umjetnosti, knj. 48., Beograd: Odeljenje istorijskih nauka, knj. 12., 1989, 305-315.

sastavu signatura do koje je bilo moguće doći, tj. navodila se kutija, fascikl, svežnjić, paginacija te datum isprave.⁷ Značajno je napomenuti da se već i kod spisa unutar jednog fascikla po pitanju paginacije uočava da ne slijede numerički red, čime se zapravo ukazuje da dio spisa nedostaje ili nije uređen, kao i mogućnost da je tijekom prijašnjih korištenja građa u nekim slučajevima korištena nekorektno, čime je poremećen redoslijed dokumenata. Nadalje, kako su kutije arhivske građe zapravo formirane po fizičkom broju i mogućnosti stavljanja jednoga fascikla (koji može imati više tisuća listova) u jednu kutiju, mnogi se fascikli zbog svoje veličine nalaze rasprostranjeni u nekoliko kutija koje svojom numeracijom slijede jedna drugu. Osim toga, kako su sami fascikli prema inventaru složeni tematski te unutar određene teme kronološkim redom, moralo se mnogo puta detektirati gdje je rezultat i/ili nastavak razvoja situacije koju navodi neki relevantni dokument. Primjerice, dok je spis o dobavi novaca i odvozu namirnica u Senjsku kapetaniju logikom arhivista pripadao jednoj kutiji opisanoj tematski kao ratovi s Turcima (*Turške bojne*), dokument iz kronološki istog razdoblja koji dodatno govori o tom događaju i tekućim problemima nalazi se u kutiji tematski opisanoj kao opskrba. Nadalje, značajno je napomenuti da mnogi spisi nisu cjeloviti. Fond „Deželni stanovi za Kranjsko“, pored objavljenih zbirki, sadrži građu koja čini glavnu i temeljnu okosnicu na kojoj je nastala ova rekonstrukcija ustroja i djelovanja Senjske kapetanije u postmohačkom razdoblju. Unatoč navedenim nedostacima, vidljiv je veliki značaj i potencijal navedenog arhiva za proučavanje povijesti Vojne krajine i Senjske kapetanije 16. stoljeća.

Štajerski zemaljski arhiv u Grazu posjeduje veliki fond građe koja se odnosi na obranu i vojnu organizaciju pokrajine Štajerske tijekom povijesti od kasnog 15. do 19. stoljeća. Ta građa shodno povijesnoj situaciji i angažmanu pokrajine Štajerske u antiosmanskoj obrani 16. stoljeća sadrži i građu relevantnu za povijest razvoja Vojne Krajine u Hrvatskoj, osobito za Slavonsku krajinu. Fond nosi naziv *Militaria*, sastoji se od 950 kutija,⁸ a još je od 1960-ih, prema tadašnjem postojećem inventaru cjelokupnog arhiva koji je izradio i objavio dr. Fritz Posch,⁹ kao i donedavnim izvještajima hrvatskih arhivista, bio nesređen,¹⁰ da bi zatim bio

⁷ Primjerice AS 2, kutija 123, fascikl 115, svežnjić 2, str. 254. (2.V.1541.). Ukoliko isprava nema datuma stavljala se kratica s.d. (*sine dato*), a ukoliko nema paginaciju kratica s.p. (*sine paginae*). Upravo iz razloga boljeg snalaženja kod pretraživanja upisivali su se datumi isprava (one koje ga imaju) na kraju reference. Termini kutija, fascikl i svežnjić se u opetovanim navođenjima krata na oblik kut., fasc., sv. (op.a.)

⁸ Štajerski zemaljski arhiv (Steiermärkische Landesarchiv, dalje: StLA), fond *Militaria* (dalje: *Militaria*).

⁹ Fritz Posch, *Gesamtinventar des Steiermärkischen Landesarchivs*, u Veröffentlichungen des Steiermärkischen Landesarchivs 1, Graz, 1959.

¹⁰ O stanju i strukturi arhiva i arhivske građe u Štajerskom zemaljskom arhivu u Grazu vidi i: Danijela Marjanić, „Izvešće o evidentiranju izvora za povijest Vojne Krajine. Fond *Militaria* u Štajerskom zemaljskom arhivu u Grazu“, *Arhivski vjesnik* 45 (2002): 267-325.

raspoređen u dvije serije dokumenata, tj. grupu dokumenata raspoređenih kronološkim redom (*chronologische Reihe*) i grupu tematski složene građe (*Sachgruppen*). U posljednje je vrijeme zahvaljujući neumornom radu dr. sc. Leopolda Toifla napravljena digitalna baza i tražilica sa svim potrebnim podacima, ključnim riječima iz samih dokumenata, kao i detaljnim registima na njemačkom jeziku za period do 1596. godine. Taj digitalni sustav, kojem je moguće pristupiti uz suglasnost arhivista i samog dr. sc. Toifla¹¹ kao stvaratelja digitalne baze, omogućava korisniku da brzo i efikasno prema ključnim riječima pretraži građu do navedene godine te ispisujući današnje moderne signature, dobije na uvid izlučene dokumente. Naravno, postoji i standardna mogućnost pregledavanja i dobivanja na uvid cijelih skupina dokumenata koji su razvrstani u kutije, tj. fascikle (njem. *Schuber*). Prilikom ovog istraživanja išlo se na pretraživanje navedene digitalne baze i tražilice te su se prema ključnim riječima (Senj, senjski kapetan itd.) za proučavano razdoblje pronašla i pregledala 143 dokumenta.¹² Uz manju količinu dokumenata koji nisu sačuvani u drugim arhivima ili objavljenim zbirkama, većina se ovih i ovdje pronađenih dokumenata već prije pronašla u drugih arhivima ili objavljenoj građi te se kod njih stavljala referenca i konkordancija gdje se nalaze druge kopije ili objavljene verzije. Kod svakog se dokumenta, naravno, radila konkordancija s drugim arhivima i objavljenim zbirkama dokumenata, a isto se tako kod svakog dokumenta navodila stara signatura navedena na prvoj stranici svakog dokumenta kao i moderna sadašnja signatura koja se navodi također na početku dokumenta i u navedenoj digitalnoj tražilici. Značajno je napomenuti da dio ove građe u vidu fotokopija posjeduje i Hrvatski državni arhiv u fondu „Zbirka preslika na papiru, Austrija, Graz, Steiermärkische Landesarchiv - Zbirka preslika vojnih spisa iz Štajerskog zemaljskog arhiva u Grazu 1513 - 1648“.¹³ Nažalost, veliki nedostatak ove zbirke fotokopija u Hrvatskom državnom arhivu jest nepostojanje ikakvog registraturnog pomagala prema kojem bi se mogao dobiti točan uvid o omjeru i rasporedu ove građe u odnosu na njene originale u Grazu, kao niti popisa i ključa po kojem bi se građa tamo izlučivala.¹⁴ Ta se građa također koristila uz navođenje konkordancija prema izvornoj građi u Grazu. Značajno je napomenuti da Hrvatski državni arhiv posjeduje mnogo građe vezane uz organizaciju Vojne krajine od sedamdesetih godina 16. stoljeća koja

¹¹ Ovdje koristim priliku da se zahvalim dr. sc. Leopoldu Toiflu na svesrdnoj pomoći u korištenju digitalne baze prilikom mog boravka u arhivu u Grazu. (op.a.)

¹² Kod pretraživanja digitalne baze bilo je potrebno upisivati ključne riječi na njemačkom jeziku kao jeziku na kojem je baza rađena. Tako se prema navodima i nadzoru dr. sc. Toifla upisivalo *Zenng*, a ne Senj i slično. (op.a.)

¹³ HR-HDA 913.4. Zbirka preslika na papiru, Austrija, Graz, Steiermärkisches Landesarchiv, zbirka preslika vojnih spisa iz Štajerskog zemaljskog arhiva u Grazu 1513-1648.

¹⁴ Navedeni sumarni inventar navodi samo kronološki popis građe koja je po godinama razvrstana u arhivske kutije dok nekakvih konkretnih popisa ili regista te registraturnih pomagala nema. (op.a.)

je zapravo preslika građe iz Ratnog arhiva u Beču, ali kronološki ne sadrži građu relevantnu za ovu studiju,¹⁵ kao i rijetke spomene već objavljenih i pronađenih dokumenata u vidu prijepisa iz kasnijih razdoblja.¹⁶

Značajan opus građe vezan za Vojnu krajinu nalazi se, naravno, i u Austrijskom državnom arhivu u Beču, primjerice u Ratnom arhivu u fondovima Alte Feldakten. Slažem se s navodima A. M. Grünfelder da se ova relevantna građa rasprostranjena u niz navedenih arhiva međusobno nadopunjuje na način da ukoliko neki dokument nije sačuvan u arhivima u Beču, moguće je da je sačuvan tadašnji prijepis u Grazu ili Ljubljani. Srećom, relevantne iako malobrojne građe pronašlo se u fondu „Gedenkbücher, österreichische (niederösterreichische) Reihe 1547 - 1558“, Dvorskog komorskog arhiva (Hofkammerarchiv).¹⁷ U većini građe za ovdje proučavani period prema upitima upućenima mađarskom arhivskom delegatu u Beču dr. sc. Istvánu Fazekasu te od njegove strane ustupljenim raznim objavljenim i neobjavljenim inventarima građe, uočilo se da je većina dokumenata koja je do danas sačuvana zapravo i objavljena.¹⁸ Ti su dokumenti objavljeni u raznim zbirkama isprava koje su priredili i objavili brojni hrvatski i mađarski povjesničari.

1.2.2. Objavljeni izvori

Objavljene građe u kojoj nalazimo podatke za Senjsku kapetaniju te administrativnu i vojnu djelatnost senjskih kapetana ima dosta u svim dosadašnjim objavljenim zbirkama građe bitnim za povijest Hrvatske u kasnom 15. i 16. stoljeću. Tematski je, s obzirom na sačuvanost i relevantnost ove teme, možemo podijeliti u dvije skupine. Prvu skupinu čine zbirke objavljene građe koja je relevantna za proučavanje perioda Senjske kapetanije od 1469. godine do Mohačke bitke (1526.). Tu skupinu čine prvenstveno velike zbirke građe koju su objavili I. Kukuljević Sakcinski i Đ. Šurmin, kao i zbirka isprava vezana za povijest velikaške obitelji Frankapan.¹⁹

¹⁵ Primjerice, fond HR-HDA 913.2. *Croatica et Vindica*.

¹⁶ Primjerice, fond *Uvezeni spisi Karlovačkog generalata*, knj. 2, fol. 232-233. Uz postojeća registraturna pomagala i inventar građe dostupan korisniku u arhivu, pregledom se uočila samo jedna isprava relevantna za proučavanje Senjske kapetanije, a to je već poznata i od strane M. Magdića objavljena isprava iz 1485. godine o nalogu kralja Matijaša Korvina za isplatu dohodaka iz senjske krčme naziva Kneginjina. Objavljenu ispravu vidi u: Magdić, „Petnaest izprava“, dok. 6, 53-54.

¹⁷ Dalje: ÖStA, HKA GB. Zahvaljujem se dr. sc. Szabolcsu Vargi na ustupljenim faksimilima dokumenata iz ovog arhiva. (op.a.)

¹⁸ Ovom prilikom se zahvaljujem dr.sc. Istvánu Fazekasu na ustupljenim inventarima. (op.a.)

¹⁹ Ivan Kukuljević Sakcinski (prir.), *Listine Hrvatske-Acta Croatica, Monumenta historica Slavorum meridionalium*, sv. 1, Zagreb, 1863, (dalje: MHSM AC); Đuro Šurmin (prir.), *Acta Croatica (ab anno 1100-1499), Monumenta historico-juridica Slavorum meridionalium*, sv. 6, Zagreb, 1898, (dalje: MHJSM AC). Lajos

Naravno, sva navedena objavljena građa iz ovih zbirki ne odnosi se isključivo i direktno na povijest Senjske kapetanije. Kao nadopuna ovim dokumentima istraživač se može poslužiti objavljenim dokumentima ili registima izrazito vezanim uz Senj i Senjsku kapetaniju zahvaljujući radovima prof. M. Magdića i drugih. Objavljeni radovi prof. Magdića nastali su kao rezultat njegovih arhivskih istraživanja u arhivima grada Senja tijekom druge polovice 19. stoljeća. Pregledom dokumenata te uvidom u današnji inventar i stanje arhivske građe u Senju, utvrđeno je da ta građa više ne postoji (sačuvana je građa većinom iz najranije 18. stoljeća).²⁰ Ovu arhivsku građu koju je profesor M. Magdić krajem 19. stoljeća prilikom svog boravka u Senju te pregleda i uređenja arhiva, odlučio objaviti, i čiji je prijepis (rukopisni tekst) predan od strane istoga autora tadašnjoj Jugoslavenskoj akademiji znanosti i umjetnosti u Zagrebu, za sada nije moguće pronaći.²¹ Moguće je da je rukopis zagubljen negdje u arhivu današnje Hrvatske akademije znanosti i umjetnosti u Zagrebu te ga, nažalost, do danas nisam uspio pronaći, ukoliko uopće još i postoji. Srećom u nesreći, kako tadašnja Akademija nije prof. M. Magdiću niti petnaest godina nakon predaje (1884. godine) objavila ovu zbirku, sam je Magdić odlučio, poglavito u službenom glasilu državnog arhiva u Zagrebu (Vjestnik Kr. Hrvatsko-slavonsko-dalmatinskog zemaljskog arkiva), objavljivati neke od tih dokumenata u cijelosti, a većinu ipak samo u registima. Na taj su način do danas ostali sačuvani barem okvirni opisi, popisi i regesti tih dokumenata. Nadalje, kako je građu iz senjskih arhiva u svojim radovima i monografiji o Senju koristio sam M. Magdić,²² a pored njega primjerice u svojim radovima o senjskoj biskupiji i M. Sladović,²³ navedeni su autori u tim radovima donosili i detaljnije opise i sadržaje te danas „zagubljene građe“. Upravo su na taj način u mojem istraživanju ove zagubljene, a bitne isprave za proučavanje Senjske kapetanije polako dobivale svoj potpuni oblik i sadržaj. One su ujedno i davale smjernice prema kojima sam neke od njih uspio pronaći u raznim fondovima, poglavito hrvatskih i mađarskih arhiva. Lokacije na kojima sam nalazio prijepise ili originale tih isprava različite su

Thallóczy, Samu Barabás (prir.), A Frangepán család oklevéltára – Codex diplomaticus comitum de Frangepanibus, sv. 1 i sv. 2, *Monumenta Hungariae Historica, Diplomataria*, sv. 35 i 38, Budimpešta, 1910.-1913. (dalje: CCF 1 i CCF 2)

²⁰ Vladimir Kraljić, „Sumarni prikaz današnjeg stanja i sadržaja biskupskog i kaptolskog arhiva u Senju“, *Vjesnik historijskog arhiva Rijeke i Pazina*, (dalje: VHARP) 16 (1971): 287-291. Vladimir Kraljić, „Popis arhivske građe biskupije i kaptola u Senju“, VHARP 20 (1976): 231-299; Vladimir Kraljić, „Popis arhivske građe arhiva biskupije u Senju i arhiva Stolnog kaptola u Senju (nastavak)“, VHARP, 21 (1977): 311-350; Vladimir Kraljić, „Popis arhivske građe arhiva Biskupije u Senju i arhiva Stolnog kaptola u Senju“, VHARP 22 (1978): 165-201.

²¹ O M. Magdiću i njegovoj istraživačkoj djelatnosti kao i naznakama i potvrdi daljnje sudbine navedenog rukopisa vidi i: Krešimir Regan, „Mile Magdić i Narodne novine 1899-1918. Prinos bibliografiji o plemićkim gradovima i kaštelima Like, Vinodola, Podvelebitskog primorja i Korduna“ *Studia lexicographica* 4 (2010): 91-113.

²² Mile Magdić, *Topografija i poviest grada Senja*, Senj: H. Luster, 1877.

²³ Manojlo Sladović, *Povjesti biskupijah senjske i modruške ili krbavske*, Trst: Austrijanski Lloyd, 1856.

provenijencije te su čak dodatni pregledi ostale građe tih fondova otkrili još neke dosad nepoznate, a važne dokumente za Senjsku kapetaniju unutar proučavanog razdoblja. Tako je otkrivena dosada nekorištena Knjiga koncepata zagrebačkog biskupa Nikole Olaha (1543. - 1547.) u Mađarskom državnom arhivu u Budimpešti, tj. na digitalnom portalu za pretraživanje građe, a koja sadrži koncepte isprava među kojima se nalazi i nekoliko dokumenata vezanih za Senjsku kapetaniju.

Isprave koje sam uspio „samo“ rekonstruirati na temelju opisa koje su prilikom pisanja svojih radova o Senju zapisali M. Magdić, M. Sladović i drugi, isto sam tako koristio u pisanju ovoga rada, s time da sam ih preko drugih sačuvanih i pronađenih dokumenata upotpunio i usklađivao s opisima dokumenata navedenih autora. Istovremeno s nastankom navedenih djela pojavljivale su se i manje zbirke objavljenih dokumenata koje su upotpunjavale opise dokumenata navedenih autora ili čak donosile konkretne prijepise građe. Tu se u prvome redu ističe objava desetak isprava iz arhiva samostana na Trsatu 1900. godine od strane M. Magdića, zatim dodatno pronađenih petnaest isprava na temelju uređivanja senjskoga kaptolskog arhiva 1883. godine i regesti nestalih isprava iz senjskog gradskog arhiva od strane istoga autora.

Za rekonstrukciju razvoja Senjske kapetanije do Mohačke bitke 1526. godine važna je zbirka isprava za period od 1490. do 1527. godine koju su objavili Lajos Thallóczy i Antal Hodinka.²⁴ Ta se zbirka bazira na građi iz austrijskih arhiva te donosi niz podataka o tadašnjoj vojno-obrambenoj organizaciji, uključujući i podatke za Senjsku kapetaniju tog doba.

Kao što je spomenuto, uvidom u inventare građe u austrijskim arhivima i po savjetu i mišljenju dr. sc. I. Fazekasa, to je zapravo i većina, ako ne i sve od građe što je za taj period sačuvana za ovaj prostor. Značajna je i manja zbirka dokumenata o aktivnostima dvorjanina i senjskog kapetana Alberta Lonjskog (*de Lonya*).²⁵ Značajnih i bitnih podataka poglavito o opskrbi i financiranju Senjske kapetanije nalazimo u računskoj knjizi kraljevskog rizničara kralja Ludovika II. Jagelovića za period od siječnja 1525. do srpnja 1526. godine, koju je objavio mađarski povjesničar Vilmos Fraknói.²⁶

Drugu skupinu objavljenih zbirki dokumenata relevantnih za ovu temu čine one zbirke koje se tiču razdoblja nakon Mohačke bitke i koje su objavili tijekom posljednjih stotinu

²⁴ Lajos Thallóczy-Hodinka, Antal (prir.), *A horvát véghelyek oklevéltára 1490-1527, Codex diplomaticus partium regno Hungariae adnexarum-Magyarország mellektartományainak oklevetara*, sv. 1, Budimpešta, 1903. (dalje: HVO).

²⁵ Zbirka dokumenata nema navedeno ime i prezime priređivača, a nosi naslov: N.N. „Lónyay Albert velencei követségei 1501.-1515. Közlemények a velencei állami levétárból“, *Magyar történelmi tár* (dalje: MTT) 22 (1877): 3-44.

²⁶ Vilmos Fraknói, „II. Lajos király számadási könyve (1526. január-július 16.)“, MTT 22 (1877): 47-236.

godina hrvatski i inozemni povjesničari. Tako za period 16. stoljeća, tj. po pitanju građe koja je relevantna i odnosi se na Senjsku kapetaniju od Mohačke bitke pa do kraja 16. stoljeća, veliki broj podataka nalazimo u objavljenim zbirka građe koje su objavili krajem 19. i početkom 20. stoljeća hrvatski povijesni autoriteti radeći tada kao pioniri i začetnici istraživanja hrvatskih povjesničara poglavito u austrijskim arhivima. Tako se podataka za Senjsku kapetaniju može pronaći u zbirci isprava „Habsburški spomenici“ od tri sveska koju je objavio E. Laszowski, a koje se kronološki odnose na period od 1526. do 1554. godine.²⁷ Značajna količina građe vezana za Senjsku kapetaniju i općenito Vojnu krajinu 16. stoljeća nalazi se u zbirci isprava koju je priredio na temelju svojeg istraživanja u stranim arhivima (većinom u Ljubljani u tadašnjem Pokrajinskom arhivu i u Grazu) R. Lopašić, u tri sveska.²⁸ Ovoj su zbirci uslijedile, kao rezultat dodatnih istraživanja po stranim arhivima, i razne manje zbirke dokumenata objavljenih od strane istog autora u tadašnjim znanstvenim časopisima poput *Starina* Jugoslavenske akademije znanosti i umjetnosti. Takve su manje zbirke u prvome redu ona o građi iz Štajerskog zemaljskog arhiva u Grazu R. Lopašića,²⁹ kao i zbirka objavljenih dokumenata iz bečkih arhiva koje je proučio A. Ivić.³⁰ Za razdoblje druge polovice 16. stoljeća značajan je opus građe koju u manjoj zbirci donosi I. Bojničić.³¹ Iako sam uvažio sve navedene zbirke objavljene građe, na njih sam se oslanjao isključivo u situacijama kada nisam uspio odrediti lokaciju originalnog dokumenta. Naime, mnoge reference koje su primjerice R. Lopašić i E. Laszowski ostavljali ispod objavljenih isprava danas više nemaju valjanost, ali se po nekima od njih moglo odrediti o kojem je fondu unutar određenog arhiva riječ. Upravo u tim „zastarjelim“ referencama krile su se smjernice koje arhive treba dodatno konzultirati za navedenu temu.

U situacijama kada se na temelju oskudnih dokumenata nije mogao direktno odrediti i rekonstruirati određeni segment djelovanja i ustroja Senjske kapetanije, poslužio sam se onim ispravama koje na širem povijesnom području ocrtavaju sličnu vojnu strukturu. Na taj su način korištene i one objavljene zbirke dokumenta, kao i dekreti vladara Ugarsko-Hrvatskog Kraljevstva do Mohačke bitke u kojima se nalaze odredbe iz kojih je vidljiva vojna

²⁷ Emilij Laszowski, (prir.), *Habsburški spomenici Kraljevine Hrvatske, Slavonije i Dalmacije – Monumenta Habsburgica regni Croatiae Dalmatiae Slavoniae*, (dalje: MHRCDs), sv. 1-3, Zagreb, 1914.-1917.

²⁸ Radoslav Lopašić, (prir.), *Spomenici Hrvatske krajine*, sv. 1-3, *Monumenta spectantia historiam Slavorum meridionalium*, sv. 15., 16., 17., Zagreb, 1884.-1889. (dalje: SHK).

²⁹ Radoslav Lopašić, „Prilozi za poviest Hrvatske XVI. i XVII. vieka iz štajerskog zemaljskoga arhiva u Gradcu, *Starine JAZU*, 17 (1885): 151-231. i Radoslav Lopašić, „Prilozi za poviest Hrvatske XVI. i XVII. vieka iz štajerskog zemaljskoga arhiva u Gradcu“, *Starine JAZU* 19 (1887): 1-80.

³⁰ Aleksa Ivić, „Neke isprave iz bečkog državnog arkiva“, *VKHSDZA* 17, sv. 3/4 (1915): 250-259; Aleksa Ivić, „Prilozi za povijest Hrvatske i Slavonije u XVI. i XVII. vijeku, *Starine JAZU*, 35 (1916): 295-374.

³¹ Ivan Bojničić, „Izvješća o kretanjama turske vojske uz hrvatsku granicu u drugoj polovici XVI. vijeka“, *VKHSDZA* 16 (1916): 60-101.

organizacija Ugarsko-Hrvatskog Kraljevstva. Tako su od objavljene građe značajni dekreti vladara objavljeni u zbirci *Corpus Juris Hungarici*, koje su i danas u novijem izdanju izdane za svakog vladara posebno u ediciji *Decreta Medievalis Hungariae*.³² Isto tako, kraljevske odredbe koje su teritorijalno bliže prostoru Senjske kapetanije mogu se pronaći u Kukuljevićevoj ediciji *Jura Regni*, kao i u manjim člancima o nekim hrvatsko-slavonskim saborima poput, primjerice, sabora u Zdencima 1478. godine koje je objavio E. Laszowski.³³

Prilikom ovakvih rekonstrukcija i pretpostavki u kombinaciji sa sačuvanim ispravama najviše sam se, poštujući potencijalne zasebne regionalne razvoje vojnih i ostalih struktura u različitim dijelovima Ugarsko-Hrvatskog Kraljevstva, priklanjao onim sačuvanim podacima koji su teritorijalno najbliže Senju i Senjskoj kapetaniji. Na taj je način moguće, u kombinaciji sa sačuvanim ispravama koje se tiču prostora na kojem se nalazila Senjska kapetanija, donijeti neke projekcije njene određene vojne organizacije u nekom periodu.

Kronike i razna djela s vojnom tematikom iz 16. stoljeća isto su tako, pored neobjavljene i objavljene građe, važni izvori iz kojih se mogu iščitavati podaci o ustrojstvu i djelovanju Senjske kapetanije. Za razumijevanje vojne organizacije, definicije i same strukture vojski 16. stoljeća, a napose njihove organizacije u austrijskim zemljama, možemo se osloniti na temeljno djelo L. Fronspergera o vojnoj organizaciji vojske njemačkog i austrijskog teritorija iz 1573. godine.³⁴ Ne samo opis i podaci koje donosi ovaj vojni stručnjak u službi kralja Ferdinanda I. Habsburškog, već primarno i grafike iz ovog djela i djela iz kasnijih razdoblja, uključujući i današnje stručne radove o vojskama 16. stoljeća, a koje se pozivaju na ovaj rad, daju približno mogući izgled vojnika u 16. stoljeću. Pri tome, naravno, poštujući regionalne osobitosti hrvatskog prostora u jeku najžešće osmanske ekspanzije te njene utjecaje na vojne taktike, način života i izgled vojnika, fokus nije na konkretnom prihvaćanju izgleda vojnika, već na simbolici kojom su oslikani, a koja može govoriti o njihovim vojnim dužnostima i funkcijama. Za detektiranje kako same kronologije i

³² *Corpus Juris Hungarici, Magyar Törvénytár. 1000-1526. évi törvényczikkek*, prir. Gyula Nagy, Sándor Kolosvári, Kelemen Óvári, Márkus Dezső, Budimpešta: Franklin-társulat, 1899. (dalje: CJH).

³³ Ivan Kukuljević Sakcinski (prir.), *Jura regni Croatiae, Dalmatiae et Slavoniae*, Zagreb, sv. 1, Zagreb, 1862. (dalje: JR); Emilij Laszowski, „Zaključci hrvatskoga sabora u Zdencima od 20. januara 1478. pogledom na obranu Hrvatske od Turaka“, *VKHSDZA* 18/2 (1916): 81-87.

³⁴ Leonhardt Fronsperger, *Das Kriegsbuch. Ander Theyl. Von Wagenhurt vmb die Veldlager, wie man die schliessen sich darein verschantzen, wider auffbrechen, vnnnd ein Statt oder Festung mit vortheyl Belägern, Vmbschantzen vnd Vndergraben soll: Auch welcher gestalt, Stätt, Schlösser vnd andere Gebäw in vnd ausserhalb Feindtsnöthen nutzlich mögen erbauwet, bewart vnd nach Notturfft versehen werden: Vnd was zu einem gantzen Feldzug an Munitzion, Personen vnd Vnkosten gehörig. Item von allerley Geschutz vnd Feuerwerck nach Geometrischer art zugebrauchen: Wie man schädliche vnnnd Luftfeuer werffen, den Salpeter vnd Puluer zubereyten vnd erhalten soll, vnd wie Zeughäuser verwart, erhalten vnd ein gewaltiger Hauff in gutter Ordnung, mit notwendigen Articklen sol versehen vnd regiirt werden, alles mit schönen Figuren gezierte vnd an Tag geben*, Frankfurt na Majni, 1573. (dalje: Fronspeger, *Das Kriegsbuch*).

događajnice tako i detaljnijih podataka o aktivnostima koje se tiču Senjske kapetanije od značaja je kronika talijanskog kroničara M. Sanuta objavljena u 58 svezaka.³⁵

Kako je Senjska kapetanija u svojem utvrdom lancu uključivala i grad Senj kao centar same kapetanije i sjedišta kapetana, uvidjelo se da je, poradi rekonstrukcije odnosa i ovlasti kapetana prema stanovništvu grada Senja, nužno uvažiti i one službene povijesne dokumente koji ocrtavaju ili iz kojih se može argumentirano rekonstruirati taj odnos. Tako su po ovome pitanju od velikog značaja dvije objavljene verzije Senjskoga statuta iz 1388. i 1640. godine koje su objavili L. Margetić i M. Magdić.³⁶

* * * *

Na kraju treba naglasiti da se jedino metodom kombinacije istraživanja sveukupne navedene građe, tj. potencijalno relevantnih fondova svih navedenih arhiva postigla dovoljna i konkretna građa za istraživanje Senjske kapetanije u razdoblju od 1469. do 1563. godine. Značajno je na kraju i napomenuti da se kod pretraživanja sve navedene građe po prikazanim arhivima pokazao vrlo veliki potencijal za istraživanje kako Vojne Krajine tako i same Senjske kapetanije u kasnijim razdobljima, pogotovo u 17. i 18. stoljeću te se već sada otkrila dosada znanstvenoj javnosti nepoznata i nekorištena građa za ta kasnija razdoblja.³⁷

1.3. Historiografija o Senjskoj kapetaniji i Vojnoj krajini 16. stoljeća

Historiografiju koja se bavila Senjskom kapetanijom, u manjoj mjeri direktno, a u većoj mjeri indirektno, kao dijelu vojno-obrambene organizacije Ugarsko-Hrvatskog Kraljevstva kasnog 15. i početka 16. stoljeća, tj. do Mohačke bitke 1526. godine te kao dijelom Vojne krajine u 16. stoljeću, možemo razvrstati u nekoliko skupina. Nesumnjivo su temelje za proučavanje povijesti Senja, kao i Senjske kapetanije, objavom relevantne građe i studija udarili M. Magdić, I. Kukuljević i M. Sladović. Uz već spomenute i zagubljene prijepise dokumenata iz senjskih arhiva, M. Magdić je kao izvrstan i konkretan poznavatelj podataka iz navedene građe u mnogim svojim radovima upravo i donosio određene smjernice

³⁵ Marino Sanuto, *I diarii di Marino Sanuto, (MCCCCXCVI-MDXXXIII) dall' autografo Marciano ital. cl. VII codd. CDXIX-CDLXXVII*, (prir.) Rinaldo Fulin, Federico Stefani, Nicolò Barozzi, Guglielmo Berchet, Marco Allegri, Venecija: F. Visentini, 1879-1903. (dalje: Sanuto, *I diarii*).

³⁶ Lujo Margetić, „Senjski statut iz godine 1388.“, *Senjski zbornik* (dalje: SZ) 12-14 (1997): 5-160. Mile Magdić, „Statut kralja Ferdinanda III. od godine 1640. za grad Senj“, *VKHSDZA* 2 (1900): 78-97.

³⁷ Primjerice detaljni popis vojske Hrvatske krajine iz 17. stoljeća u Arhivu Republike Slovenije.

ili zaključke o Senjskoj kapetaniji. Na temelju njegovih rada, kao i na temelju dotada objavljene građe, javljali su se radovi ili određena poglavlja unutar radova koja su se doticala Senjske kapetanije. Upravo je tako već 1905. godine V. Klaić u svojem radu o hrvatskom kraljevstvu tijekom 15. i prve polovice 16. stoljeća posvetio dio rada i Senjskoj kapetaniji navodeći osnovnu kronološku događajnicu i popis senjskih kapetana.³⁸

U tridesetim godinama 20. stoljeća nastavilo se pisati općenite studije o Senju pa su se tako unutar njih donosili i opći podaci o Senjskoj kapetaniji. Takav je primjerice rad P. Tijana o Senju kroz povijest, i u većini slučajeva takvi radovi nemaju znanstvenu relevantnost za navedenu temu.³⁹ Kronološki gledano, po pitanju istraživanja Senja i Senjske kapetanije uslijedilo je veliko razdoblje stagnacije, kako samog sporednog i osvrtnog spomena Senjske kapetanije tako i bilo kakvih direktnih radova. Veliki pomak u istraživanju tema vezanih uz Senj i shodno tome djelomično uz povijest Senjske kapetanije omogućilo je osnivanje i pokretanje znanstvenog časopisa *Senjski zbornik* 60-ih godina 20. stoljeća čiji je osnivač i dugogodišnji urednik bio Ante Glavičić. Zbornik je već po samom mjestu nastajanja i nazivu bilo privlačno mjesto za objavljivanje direktnih i relevantnih radova za povijest Senja i njegove okolice od antike do modernih vremena. Po pitanju zastupljenosti tema o Senjskoj kapetaniji u navedenom zborniku, a ujedno i svojevrsni ponovni početak proučavanja Senja i Senjske kapetanije jest zasigurno rad M. Valentića, koji je i pokrenuo pitanje vojnokrajiške historiografije u Hrvatskoj.⁴⁰ Radovi koji su uslijedili bavili su se pojedinim, ali važnim segmentima iz prošlosti Senjske kapetanije. Tako je B. Krmpotić objavio rad o senjskom kapetanu Maroju Žunjeviću.⁴¹ Ti su radovi poslužili kao svojevrsne smjernice kojim putem trebaju budući istraživački krenuti po pitanju istraživanja Senjske kapetanije. Utjecaj tih radova polučio je daljnje istraživanje Senjske kapetanije, ali su sama istraživanja otišla u dva istraživačka smjera. Jedan smjer bili su pokušaji daljnjeg sondiranja i istraživanja Senjske kapetanije, ali vezano uz određene aspekte Senjske kapetanije. Tu su u prvome redu radovi suvremenih povjesničara i istraživača koji su na temelju istraživanja iz pera romantičarsko-kronološkog pisanja o senjskim uskocima G. Stanojevića i drugih,⁴² nastavili, uz puno

³⁸ Ovoj studiji je po pitanju relevantnosti za Senjsku kapetaniju prethodila objava regesta i svih podataka o dubrovačkim plemićima Žunjevićima i njihovoj aktivnosti u Senju, napose za njihovog pripadnika Maroja Žunjevića koji je i vršio dužnost senjskog kapetana. Vidi: Vjekoslav Klaić, „Dubrovačka vlastela Žunjevići u Senju i Vinodolu. 1477.-1502.“, VKHSDZA 3 (1901): 237-239. Vjekoslav Klaić, „Hrvatsko kraljevstvo u XV. stoljeću i prvoj četvrti XVI. stoljeća (1409.-1526.)“, *Vjesnik Arheološkog muzeja u Zagrebu*, (dalje: VAMZ), 8 (1901): 129-147. O Senjskoj kapetaniji vidi str. 145. (op.a.)

³⁹ Pavao Tijan, *Senj. Kulturno-historijska šetnja gradom po priloženom nacrtu*, Zagreb: Senjski klub, 1931.

⁴⁰ Mirko Valentić, „Razvitak Senja u okviru Hrvatsko-slavonske vojne krajine“, SZ 1 (1965): 69-93.

⁴¹ Branko Krmpotić, „Maroje Žunjević veliki kapitan Senja (1476-1483)“, SZ 6 (1973-1975): 305-313.

⁴² Gligor Stanojević, *Senjski uskoci*, Beograd: Vojnoizdavački zavod, 1973.

stručnije analize, daljnje istraživanje povijesti i fenomena uskoka poput B. Hrabaka⁴³ i C. W. Bracewell.⁴⁴ Ti su radovi na određen način stavili u drugi plan samu organizaciju Senjske kapetanije koja je više od samog fenomena pojave i djelovanja uskoka u Senju, ali su ipak s druge strane i izvrstan pokazatelj za daljnja istraživanja navedene teme. Drugi smjer u koji je otišlo proučavanje Senjske kapetanije bili su radovi koji su se pokušavali baviti direktno organizacijom Senjske kapetanije. Tu su u prvome redu radovi A. M. Gruenfelder o senjskom kapetanu Kasparu Raabu i odnosima sa senjskim uskocima, kao i rad iste autorice o senjskim kapetanima u 16. stoljeću.⁴⁵

Glavni problem većine prikazanih radova leži u tome što se pokušavala unutar određene istraživačke teme, direktno ili indirektno vezano za organizaciju Senjske kapetanije, popratno donositi i objašnjavati sama organizacija do one mjere koja se smatrala relevantnom. U mnogim takvim radovima ponavljaju se uspostavljene teze i podaci o Senjskoj kapetaniji na temelju dotada objavljenih radova ili tada poznatoj (uglavnom) objavljenoj arhivskoj građi.

Tako su se pored navedenih radova javili i radovi koji donose kratak pregled razvoja Senjske kapetanije, uključujući i svojevrsnu kronologiju i popis rasporeda osoba na funkciji senjskih kapetana na temelju dotadašnjih istraživanja i radova, poput primjerice rada E. Ljubovića.⁴⁶ Značajno je napomenuti da je nakon izvrsne knjige M. Kruheka o krajiškim utverdama u 16. stoljeću vidljiv veliki trend zanemarivanja pisanja o povijesti Hrvatske u 16. stoljeću, pa i po pitanju vojnokrajiške hrvatske historiografije.⁴⁷ U najnovije se vrijeme pod utjecajem mađarske historiografije i kao suprotnost dosadašnjim pristupima pojavila knjiga N. Štefanec koja je po pitanju Vojne krajine u 16. stoljeću donijela izvrstan pregled organizacije cjelokupne Vojne krajine (Hrvatske i Slavonske), ali s fokusom na dogovor kranjskih,

⁴³ Bogumil Hrabak, „Napadi senjskih uskoka na Zažablje, Popovo i Trebinje (1532-1617)“, *Tribunia* 7 (1983): 101-129. Bogumil Hrabak, „Uskočko i tursko pustošenje severne Dalmacije 1540.-1570. godine“, *Zbornik Matice Srpske za istoriju*, 35 (1987): 8-49.

⁴⁴ Catherine Wendy Bracewell, *Senjski uskoci. Piratstvo, razbojništvo i sveti rat na Jadranu u šesnaestom stoljeću*, Zagreb: Barbat, 1997.

⁴⁵ Anna Maria Gruenfelder, „Senjski kapetan Kaspar Raab i senjski uskoci (1576-1585)“, *SZ* 9 (1981-1982): 163-181. Anna Maria Gruenfelder, „Senj i njegovi kapetani. Prilog povijesti austrijske uprave u Vojnoj krajini u 16. stoljeću“, *SZ* 23 (1996): 141-160; Anna Maria Gruenfelder, „Grad Senj u europskoj kartografiji 16. i 17. stoljeća“, *SZ* 27 (2000): 147-172; Anna Maria Gruenfelder, „Senjski uskoci u „povijesti svakodnevnice“, *SZ* 28 (2001): 105-128, Anna Maria Gruenfelder, „Senjski uskoci u borbi za samostalnost grada Senja. U povodu 400. obljetnice smrti Josipa Rabatte (31. prosinca 1600.)“, *SZ* 28 (2001): 129-138.

⁴⁶ Enver Ljubović, „Senjska kapetanija od 1470. do 1746. godine“, *Usponi. Povremenik za književnost i kulturu* 13 (1997): 189-197. Prvi popis osoba na dužnosti senjskih kapetana donio je još R. Lopašić u trećem svesku *Spomenika hrvatske krajine*, a zatim i V. Klaić u svojem radu o Hrvatskom kraljevstvu. Vidi: SHK 3, Dodatak, 469., Klaić, „Hrvatsko kraljevstvo“, 145.

⁴⁷ Milan Kruhek, *Krajiške utvrde i obrana hrvatskog kraljevstva tijekom 16. stoljeća*, Zagreb: Hrvatski institut za povijest, 1995.

štajerskih i koruških staleža za nadvojvodom Karlom na saboru u Brucku na Muri 1578. godine.⁴⁸

Uz navedenu direktnu ili opću literaturu bitne su i biografije povijesnih osoba vezanih za ustrojstvo Senjske kapetanije, i to napose onih osoba koje su vršile dužnost senjskih kapetana u navedenom periodu. Biografije su značajne jer osim biografskih podataka donose i neke podatke o samom djelovanju tih osoba na poziciji senjskog kapetana koji se možda nisu sačuvali u građi. Tu se, primjerice, ističu radovi I. Steklase o Ivanu Lenkoviću i biografija senjskog kapetana Herberta VIII. Auersperga iz pera Petera von Radicsa.⁴⁹

Za proučavanje prostora na kojem je nastala i bila organizirana Senjska kapetanija od značaja su radovi koji su se bavili topografijom toga prostora. U prvom redu tu su radovi V. Klaića, S. Pavičića i drugih, a korišteni su kao ispomoć kod detekcije i rekonstrukcije kronološkog rasporeda nastajanja i širenja utvrdnog lanca Senjske kapetanije.

Što se tiče strane historiografije, najviše radova vezanih za razvoj Vojne krajine 16. stoljeća potječe iz istraživanja mađarskih povjesničara. Ti radovi donose najsuvremenije poglede i istraživanja na ovaj period razvoja Vojne krajine unutar kojih se do neke mjere nalaze i podaci za Senjsku kapetaniju. Suvremena mađarska historiografija napravila je, po mojem mišljenju, najveći pomak u proučavanju vojno-obrambenih struktura kasnog 15. i 16. stoljeća. Iako je, sasvim razumljivo, naglasak mađarskih istraživača bio na razvoju vojno-obrambenih struktura na područjima Ugarske, unutar tih se radova, iako sporedno, navode i razni korisni podaci za hrvatski dio obrambenog lanca, uključujući i Senjsku kapetaniju. Tu su u prvom redu za 16. stoljeće važni radovi G. Pálffyja, a za kasno 15. stoljeće ili

⁴⁸ Nataša Štefanec, *Država ili ne. Ustroj Vojne krajine 1578. godine i hrvatsko-slavonski staleži u regionalnoj obrani i politici*, Zagreb: Srednja Europa, 2011.

⁴⁹ Peter von Radics, *Herbard VIII. Freiherr zu Auersperg (1528-1575). Ein krainischer Held und Staatsmann*, Beč: Wilhelm Braumüller, 1862. Uz već postojeće studije o životima senjskih kapetana i sam autor ove doktorske radnje je u jednoj fazi istraživanja pristupio, do one mjere do koje je bilo moguće s obzirom na sačuvanost dokumenata, izradi ovakvih biografija te dodatno na svjetlo dana donio uz biografske i podatke o aktivnostima određenih senjskih kapetana. Prve takve studije su one o Blažu Mađaru, vojskovođi kralja Matije Korvina i kasnijem banu Bosne, Dalmacije, Hrvatske i Slavonije koji je po vladarevom nalogu i izvršio preuzimanje Senja 1469. godine, kao i rad o senjskom kapetanu Wolfgangu Frondacheru te njegovu podrijetlu, posjedima i aktivnostima na poziciji senjskog kapetana, te rad o senjskom kapetanu Petru Tarnoku od Mačkaša. Vidi: Vedran Klaužer, "Croatian-Slovak Connections through the Activities of Blaise Magyar. An Example of Political and Family Connections between Slovak and Croatian Nobility", Homza, Martin- Lukačka, Ján-Budak, Neven (ur.) *Slovakia and Croatia vol 1. Slovakia and Croatia. Historical Parallels and Connections (until 1780)*, Bratislava-Zagreb, 2013, 197-206. Druga studija je ona o djelovanju Blaža Mađara kao bana: Vedran Klaužer, "Djelovanje Blaža Mađara, bana Bosne, Dalmacije, Hrvatske i Slavonije u njegovom prvom mandatu (1470.-1472.)", *Zbornik Odsjeka za povijesne znanosti Zavoda za povijesne i društvene znanosti Hrvatske akademije znanosti i umjetnosti* (dalje: ZOPZ) 30 (2012): 133-144. Vedran Klaužer, "Plemićka obitelj Frondacher – ogranak Bednjanski (de Bednya). Aktivnosti članova ogranka u Hrvatsko-Ugarskom Kraljevstvu u drugoj polovici 15. i početkom 16. stoljeća", *Godišnjak Njemačke narodnosne zajednice* 19 (2012): 31-43. Vedran Klaužer, "Petar Tarnok od Mačkaša (de Machkas), kapetan Senjske kapetanije (1486.-1492.)", Karbić, Marija - Kekez, Hrvoje - Novak, Ana - Horvat, Zorislav (ur.) *Ascendere historiam. Zbornik u čast Milana Kruheka*, Zagreb: Hrvatski institut za povijest, 2013., 81-94.

predmohačko doba bitni su radovi A. Kubinyia.⁵⁰ Od strane historiografije koja se djelomično dotakla i Senjske kapetanije u 16. stoljeću na kraju možemo istaknuti još i knjigu slovenskog povjesničara V. Simonitija.⁵¹

⁵⁰ Géza Pálffy, „The Origins and Development of the Border Defence System Against the Ottoman Empire in Hungary (up to the Early Eighteenth Century“, u *Ottomans, Hungarians, and Habsburgs in Central Europe: the military confines in the era of Ottoman conquest*, Leiden-Boston-Köln: Brill, 2000, 3-71; András Kubinyi, „The Battle of Szávaszentdemeter-Nagyolaszi (1523). Ottoman Advance and Hungarian Defence on the Eve of Mohács“, u *Ottomans, Hungarians, and Habsburgs in Central Europe: the military confines in the era of Ottoman conquest*, Leiden-Boston-Köln: Brill, 2000, 71-117.

⁵¹ Vasko Simoniti, *Vojaška organizacija na Slovenskem v 16. stoletju*, Ljubljana: Slovenska matica, 1991.

2. PROSTORNI I DRUŠTVENI OKVIRI

2.1. Teritorijalna podjela područja prije nastanka Senjske kapetanije 1469. godine

Prije nego analiziram i prikažem na koji je način nastala Senjska kapetanija kao vojno-obrambena jedinica osnovana za vrijeme kralja Matijaša Korvina, potrebno je ukazati na karakteristike društva i prostora ovih događaja i procesa. Prostor na kojem će nastati Senjska kapetanija podrazumijevao je područje na kojem su u teritorijalnom smislu pored grada Senja i gradskog okruga, ležale kasnosrednjovjekovne županije i kneštva Gacka, Brinje, Bužani i Podgorje.⁵²

Prostorno gledano grad Senj je, osim teritorija kojeg su opasivale gradske zidine, podrazumijevao i prostor gradskog okruga (distrikta). Taj okrug se prostirao južno od Senja do Stinice u podvelebitskom pojasu, a sjeverno do Ledenica u Vinodolu.⁵³ Cijelo područje od Vinodola sve do utvrde Trsat, isto je kao i Senj bilo tijekom 14. i 15. stoljeća u posjedu roda kneževa Frankapana, a navedena trsatska utvrda je ujedno predstavljala i krajnju granicu posjeda ovog velikaškog roda prema Rijeci (Sveti Vid na Rijeci, njem. *Sankt Veit am Pflaum*) koja je u vlasništvu Habsburgovaca.⁵⁴ Zapadno od Senja nalazi se otok Krk kao jedan od najznačajnijih frankapanskih posjeda, dok je ostalo kvarnersko primorje pod upravom Mletačke Republike. Južno od Senja u podvelebitskoj zoni nalazila su se trgovišta i utvrde Podgorske županije (Jablanac, Cesarica, Bag i Starigrad) koje su bile u vlasništvu knezova Krbavskih.⁵⁵ Županija Podgorje obuhvaćala je uski priobalni pojas na padinama Velebita od Stinice do Obrovca na rijeci Zrmanji.⁵⁶

Sjeveroistočno od granica gradskog okruga grada Senja, koja je završavala na prijevoju Vratnik, nalazila se Brinjska županija s centrom u Brinju. Ona je, kao i prostor južno

⁵² O županijama Gackoj, Brinju, Bužanima, Podgorju vidi primjerice: Vjekoslav Klaić, „Građa za topografiju ličko-krbavske županije u srednjem vijeku“, VAMZ 6/1 (1902): 1-31; Stjepan Pavičić, *Seobe i naselja u Lici*, Zagreb: JAZU, 1962., *passim*. Branimir Gusić, „Naseljenje Like do Turaka“, u *Lika u prošlosti i sadašnjosti* Karlovac: Historijski arhiv, 1973, 13-61.

⁵³ O granicama okruga (distrikta) grada Senja vidi: Klaić, „Građa za topografiju“, 4. Najnoviju raspravu o granicama okruga grada Senja vidi u: Ozren Kosanović, „Državina krčkih knezova – Vinodol, Senj i Krk od početka 14. stoljeća do 1420. godine“, doktorska disertacija, Sveučilište u Zagrebu, 2012, 23-28.

⁵⁴ Na ovome području su pored Trsata Frankapani posjedovali primjerice i utvrde Drivenik i Novi. Dobar pregled utvrda s kratkim opaskama o vlasnicima, posjednicima i događajnicom za 15. i 16. stoljeće u Vinodolu kao i na prostoru današnjeg Gorskog kotara vidi u: Emilij Laszowski, *Gorski kotar i Vinodol*, Zagreb: Matica hrvatska, 1923., *passim*.

⁵⁵ U Jablancu su prema S. Pavičiću do 1520-ih godina živjeli Brajisančići, Mikulanići, Milanići, Lumotići i Miketići te Mečarići, a sasvim je opustio nakon što je Bag 1525. godine popaljen od strane osmanskih martoloza. Stjepan Pavičić, „Prilozi nepoznatoj prošlosti grada Senja i okolice“, SZ 2 (1966): 330.

⁵⁶ Klaić, „Građa za topografiju“, 6.

od Brinja kojeg je obuhvaćala Gacka županija s utverdama Otočac, Prozor, Dabar i Vrhovine, bila također u vlasništvu knezova Frankapana.⁵⁷ Jugozapadno od Otočca prema Velebitu i moru nalazio se okrug Bužani sa više utvrda od kojih su značajnije one u vlasništvu Frankapana (utvrda Oteš) i drugih lokalnih plemića (utvrda Kosinj u vlasništvu Juraja Kosinjskog). Okrug Bužani je podrazumijevao teritorij kojeg nije lako omeđiti već možemo prema dosadašnjim istraživanjima utvrditi da je Buška županija (Bužani) tijekom 15. stoljeća podrazumijevala prostor oko srednjeg i donjeg toka rijeke Like, a graničila je na sjeveru s Gackom, te na jugu s Ličkom županijom. Zapadno od Bužana nalazila se već spomenuta Podgorska, a istočno Krbavska županija (Krbava).⁵⁸

2.2. Društvena podjela na području prije nastanka Senjske kapetanije 1469. godine

Prostor na kojem će nastati Senjska kapetanija nosio je obilježja srednjovjekovnog društva. U smislu društvene strukture Senj je imao sve elemente kasnosrednjovjekovnog primorskog grada s razvijenom gradskom upravom reguliranom Senjskim statutom 1388. godine. Grad Senj je imao dugu tradiciju samouprave pod vrhovnim nadzorom knezova Frankapana. Upravnu strukturu činili su gradski suci, prisežnici i ostale općinske službe, a njima na čelu su se kao službenici knezova Frankapana nalazili podžupani (*vicecomes*, potknežin).⁵⁹ U gradu je bilo i sjedište biskupa Senjske biskupije, a samostanski redovi su, osim u Senju, i na širem gradskom području imali svoje crkve i samostane.⁶⁰ Na širem proučavanom prostoru unutar prikazanih županija i kneštava kao značajan društveni sloj

⁵⁷ Prema V. Klaiću Gacka županija (kneštvo) je na sjeverozapadu graničila s Vinodolom kod Žrnovnice, a na zapadu s okrugom (distriktom) grada Senja kod prijevoja Vratnik. Na jugu je Gacka graničila s Bužanima (kod Banje Kamenice), na jugoistoku sa županijom Krbavom (kod mjesta Kovačići i Ravljani). Na istoku je graničila s Drežničkim, a na sjeveru s Modruškim komitatom. Vidi: Klaić, „Građa za topografiju“, 14. Za raspored teritorija Gacke županije (kneštva) vidi i: Vjekoslav Klaić, *Krčki knezovi Frankapani. Knjiga prva. Od najstarijih vremena do gubitka otoka Krka (od god. 1118. do god. 1480.)*, Zagreb: Matica hrvatska, 1901., 71-72.

⁵⁸ Klaić, „Građa za topografiju“, 15.

⁵⁹ O upravnim strukturama u gradu Senju kao i u ostalim frankapanskim posjedima tijekom kasnog 14. i početkom 15. stoljeća vidi: Kosanović, „Državina krčkih knezova“, *passim*.

⁶⁰ O Senjskoj biskupiji i crkvenom uređenju vidi: Sladović, *Povjesti biskupijah*, *passim*; Ivan Črničić, *Najstarija poviest krčkoj, osorskoj, rabskoj, senjskoj i krbavskoj biskupiji*, Rim: Petar Marietti, 1867., *passim*. Mile Bogović, „Prijelazno stoljeće senjske crkve (1450-1550)“, *SZ* 17 (1990): 69-92. O Senjskoj biskupiji u 18. stoljeću s detaljnom kartom vidi: Josip Burić, *Biskupije senjska i modruška u XVIII. stoljeću*, Gospić-Zagreb: Državni arhiv u Gospiću; Kršćanska sadašnjost, 2002., *passim*. Mile Bogović, „Povijest biskupija Senjske i Modruške ili Krbavske“, *Fontes: izvori za hrvatsku povijest* 7 (2001): 21-32.; Mile Bogović, „Crkvene prilike u vrijeme Bernardina Frankapana (1453.-1529.)“, *Modruški zbornik* 3 (2009): 29-40. O samostanima u gradu Senju i široj gradskoj okolici vidi npr: Mile Bogović, „Pavlina u Senju“, *SZ* 13 (1988): 109-120; Mile Bogović, „Sveti Juraj i Senj“, *SZ* 19 (1992): 25-34; Vladimir Kraljić, „Benediktinska opatija Sv. Križa u Senjskoj dragi“, *SZ* 8 (1980): 325-328. Odličan pregled o svim crkvenopovijesnim temama vezanim za Senj vidi u: Mile Bogović, „Crkvenopovijesne teme u Senjskom zborniku 1-29 (1965.-2002.)“, *SZ* 30 (2003): 707-714.

pored dominantnih velikaša Frankapana i Krbavskih svoje posjede su imale i manje plemićke lokalne zajednice (hiže) podijeljene u više obitelji. Primjerice, u Bužanima su pored Frankapana postojale manje plemićke zajednice poput Kršelaca, Poletčića i Stupčića. Navedeni plemići imali su svoj plemićki sud koji se održavao kod tamošnjih utvrda Novigrad, Tržić ili pod kaštelom Perušića. Na čelu te lokalne uprave nalazili su se župani (*špani Buški*) sa podžupanom, sucima i pristavima.⁶¹ Prema istraživanjima V. Klaića i S. Pavičića vidljivo je da sličnu lokalnu upravnu organizaciju možemo pratiti u svim navedenim županijama.⁶²

Kao posebnu skupinu društva, pored navedenih plemićkih zajednica smještenih oko sela, trgovišta i utvrda, činile su skupine Vlaha koje su, primjerice, boravile na obroncima Velebita.⁶³ Vlahe su kao vrsne stočare, ovisno o tome na čijem teritoriju borave, njihovi posjednici koristili i za karavansku trgovinu kao i za pomoćne vojne trupe.⁶⁴

Kako je Senj kao jedini lučki grad u Ugarsko-Hrvatskom Kraljevstvu nakon 1409. godine bio ishodišna točka tranzitne trgovine Ugarsko-Hrvatskog Kraljevstva, nalazio se je na važnim komunikacijama između obale i unutrašnjosti.⁶⁵ U korak bogatom trgovačkom životu grada išla je jedna od najvažnijih prometnih komunikacija Ugarsko-Hrvatskog Kraljevstva koja je od Budima preko Zagreba, Modruša, Brinja i prijevoja Vratnik vodila do Senja.⁶⁶

⁶¹ Primjerice 1512. godine je plemićki sud u Bužanima zasjedao u selu Marinci. Dužnost župana su tada vršili Juraj Korlatović i Ivan Kobasić, podžupan (potknežin, vicecomes) je bio (knez) Dujam Perišić. Vidi, Klaić, „Građa za topografiju“, 21.

⁶² Klaić, „Građa za topografiju“, 21; Pavičić, *Seobe i naselja, passim*.

⁶³ O Vlasima u Hrvatskoj kroz povijest vidi primjerice: Zef Mirdita, *Vlasi starobalkanski narod*, Zagreb: Hrvatski institut za povijest, 2009., 125-131; Ivan Mužić (prir.), *Vlasi u starijoj hrvatskoj historiografiji*, Split: Muzej Hrvatskih arheoloških spomenika, 2010, *passim*.

⁶⁴ Ivan Botica, „Krbavski knezovi u srednjem vijeku“, doktorska disertacija, Sveučilište u Zagrebu, 2011, 58. i 89.

⁶⁵ O trgovini grada Senja vidi pregled koji donosi B. Hrabak. Bogumil Hrabak, „Regionalna i međunarodna trgovina Mlečana i Dubrovčana drvetom iz Senja (XIV-XVIII stoljeće)“, *Radovi Zavoda za hrvatsku povijest Filozofskog fakulteta u Zagrebu* 24 (1991): 57-106. O trgovini Senjana s otokom Krkom vidi: Mihovil Bolonić, „Veze grada Senja i otoka Krka“, *SZ* 9 (1981-1982): 149-162. Vidi i: Sabine Florence Fabijanec, „Trgovački promet Kvarnera na Jadranu krajem srednjeg vijeka“, *ZOPZ* 25 (2007): 103-152.

⁶⁶ O prometnicama na proučavanom području vidi: Stjepan Szavitz Nossan, „Ceste Karlovac-Senj od najstarijih vremena do sredine XIX. stoljeća“, *SZ* 4 (1970): 129-130. Kartu trgovačkih puteva u 15. stoljeću koja obuhvaća i ovdje proučavano područje vidi u: Zlatko Herkov, *Mjere Hrvatskog primorja s osobitim osvrtom na solne mjere i solnu trgovinu*, Rijeka-Pazin: Historijski arhiv, 1971., (na kraju knjige). Povijesno-geografske pravce na širem području Senja vidi u: Veljko Rogić, „Položaj Senja i gravitacija“, *SZ* 1 (1965): 7. Odličan pregled cesta i puteva kroz srednji vijek na hrvatskim povijesnim prostorima vidi u: Lovorka Čoralić, *Put, putnici, putovanja*, Zagreb: AGM, 1997., *passim*. O korištenju cesta u vrijeme Senjske kapetanije vidi: Vedran Klaužer, „Na putu iz Budima do Senja – vojne, trgovačke i diplomatske aktivnosti na dionici Modruš-Senj od uspostave Senjske kapetanije 1469. do osmanskog pustošenja Modruša 1525. godine“, *Modruški zbornik* 3 (2012): 89-99.

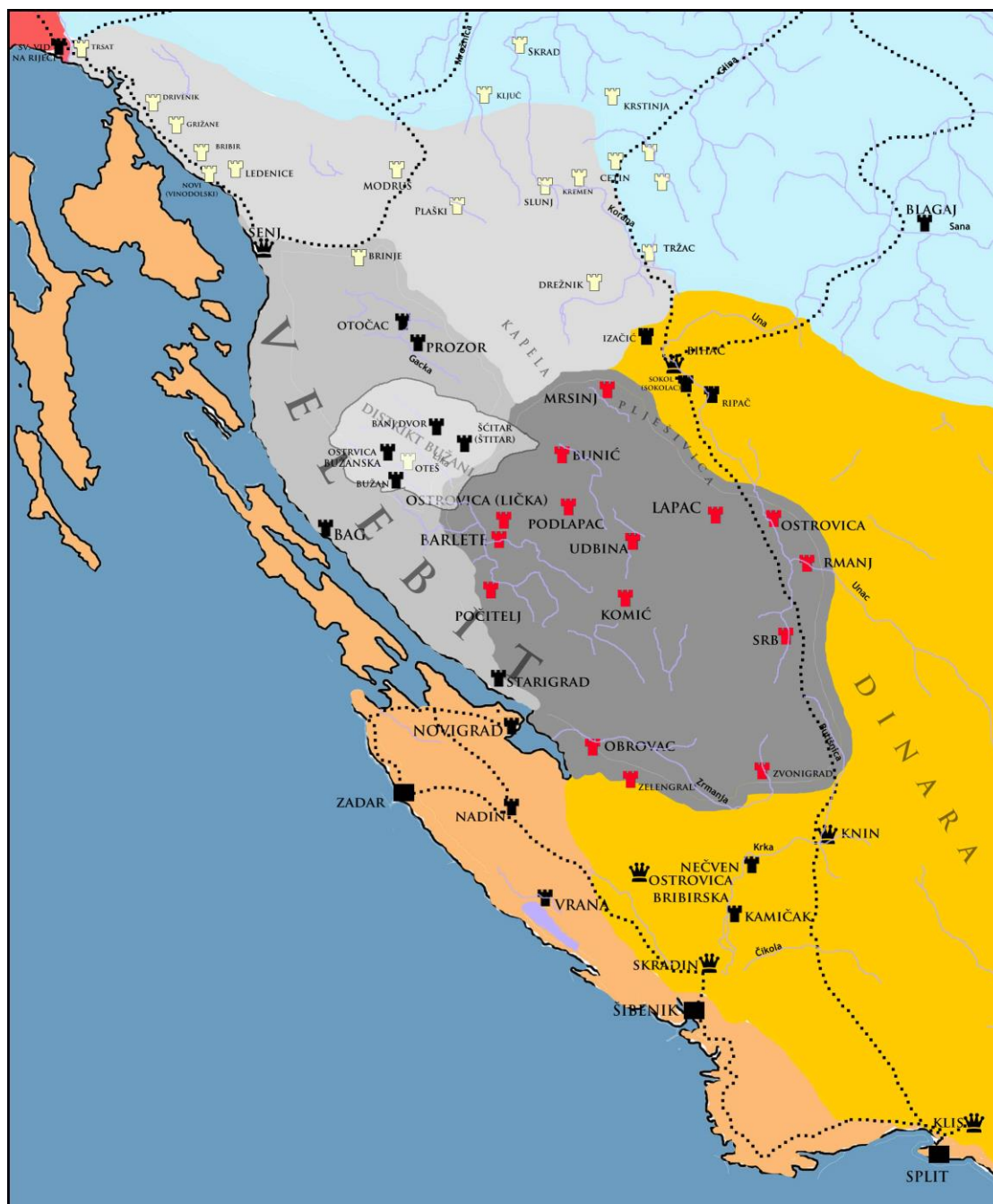

Karta 1. Teritorijalna podjela, značajnije utvrde i cestovni pravci u vrijeme nastanka Senjske kapetanije tijekom druge polovice 15. i prvih desetljeća 16. stoljeća⁶⁷

⁶⁷ Karta je samostalno autorsko djelo. (op.a.) Simbol krune predstavlja kraljevski grad. Crveno obojane utvrde su u vlasništvu knezova Krbavskih, a žuto obojane utvrde su u posjedu knezova Frankapana. Crna isprekidana linija predstavlja važnije prometne pravce. (op.a.)

2.3. Obrambeni sistem Ugarsko-Hrvatskog Kraljevstva do Mohačke bitke 1526. godine

Nastanak vojnoobrambenog pojasa protiv Osmanlija u Ugarsko-Hrvatskom Kraljevstvu možemo smjestiti u vrijeme vladavine Žigmunda I. Luksemburškog (1387.-1437.). Nakon početnih organizacijskih inicijativa navedenog vladara nastavak organizacije antiosmanske obrane odvijao se u vrijeme vladavine kralja Matijaša Korvina (1458./1464.-1490.) Nakon osmanskog zauzimanja Bosne 1463. godine, kralj Matijaš Korvin je u protuofenzivi oslobodio Jajce i niz utvrda te organizirao Jajačku i Srebrničku banovinu. Svaka od tih vojno-teritorijalnih jedinica sastojala se od jedne strateški dominantne utvrde i većeg ili manjeg niza (lanca) okolnih utvrda na isturenim položajima prema osmanskim područjima i osvojenim utverdama. Cjelokupna obrana Ugarsko-Hrvatskog Kraljevstva se preko ovakvog modela vojno-teritorijalnih jedinica sastojala od dva velika obrambena pojasa. Prvu crtu obrane činile su utvrde na potezu od Transilvanije pored rijeke Dunava i utvrda Severinske i Beogradske banovine, Šabca, Srebrničke i Jajačke banovine koju su na krajnjem jugu Ugarsko-Hrvatskog Kraljevstva zatvarale utvrde Knin, Skradin i Klis. (vidi Kartu 2.)



Karta 2. Obrambeni sistem Ugarsko-Hrvatskog Kraljevstva tijekom druge polovice 15. i prvog desetljeća 16. stoljeća.⁶⁸

⁶⁸ Karta je samostalno autorsko djelo. (op.a.)

Drugu, unutrašnju, obrambenu crtu činile su utvrde Karánszebes (Caransebeş), Temišvar (Timișoara), Petrovaradin, a na krajnjem jugu Ugarsko-Hrvatskog Kraljevstva ovu crtu su zatvarale utvrde Bihać i (od 1469. godine) Senj.⁶⁹ Senjska kapetanija se na ovaj način od 1469. godine pa sve do 1520-ih godina, kada su Osmanlije osvojile Liku i Krbavu te sve važnije kraljevske i velikaške utvrde u Kraljevini Hrvatskoj, (Knin, Skradin, Ostrovica) uklopila u tu drugu, uvjetno rečeno pozadinsku obrambenu liniju.⁷⁰

Kako je svaka od navedenih obrambenih jedinica sadržavala jednu glavnu utvrdu te niz manjih koje su činile prsten cjelokupne obrane takve jedinice, nameće se pitanje na koji su način nakon Senja 1469. godine ostale utvrde koje će doći pod nadležnost senjskih kapetana došle u kraljev posjed?

2.3.1. Utvrde Senjske kapetanije (1469.-1526.)

Već je dosadašnja historiografija utvrdila kako je vojna intervencija kralja Matijaša Korvina (1458.- 1490.) prema velikaškom rodu Frankapana i njihovim posjedima kulminirala osvajanjem Senja u studenom 1469. godine te kako je grad Senj postao kraljevski grad. Nadalje, shodno ovom događaju utvrđeno je da je vladar na čelo vojne organizacije u gradu postavio službenika koji nosi titulu senjski kapetan (lat. *capitaneus Segniensis*).⁷¹ Isto tako, utvrdilo se da je ovime udaren temelj za daljnje širenje utvrdnog lanca Senjske kapetanije, a njega će činiti sve utvrde koje će doći u narednim godinama u vlasništvo kralja. Razloge osnivanja Senjske kapetanije već je pokušalo argumentirati nekoliko autora. Najnovije argumente donosi primjerice B. Grgin koji ističe da je kralj Matijaš Korvin na ovaj način morao imati u svojim rukama grad Senj kao posljednji grad na Jadranu koji je preostao na raspolaganju ugarsko-hrvatskim vladarima, a što je bilo od izuzetne važnosti s obzirom na tranzitnu trgovinu Ugarsko-Hrvatskog Kraljevstva.⁷² Naravno, stvaranje Senjske kapetanije je isto tako moralo i moglo imati i vladarevu namjeru da na jugu Ugarsko-Hrvatskog Kraljevstva pored tada postojećih utvrda u Bihaću, Klisu, Kninu, Skradinu, Ostrovici i Jajcu stvori obrambenu jedinicu koja će upotpuniti obrambeni lanac cjelokupnog Ugarsko-Hrvatskog Kraljevstva.

S obzirom da je grad Senj od kralja Matijaša Korvina dobio položaj kraljevskog grada, tek gradski kaštel možemo smatrati prvom utvrdom i sjedištem Senjske kapetanije. Potez

⁶⁹ Kubinyi, „The Battle of Szávaszentdemeter“, 71.

⁷⁰ Kubinyi, „The Battle of Szávaszentdemeter“, 71.

⁷¹ Vjekoslav Klaić, *Povijest Hrvata od najstarijih vremena do svršetka XIX stoljeća*, sv. 4, Zagreb: Matica hrvatska, 1974., 104; Klaić, „Hrvatsko kraljevstvo“, 145.

⁷² Klaić, *Povijest Hrvata*, sv. 4., 104.; Borislav Grgin, *Počeci rasapa. Kralj Matijaš Korvin i srednjovjekovna Hrvatska*, Zagreb: Ibis grafika, 2002., 99-100.

kralja Matijaša Korvina kojim oduzima Frankapanima grad Senj već je u dosadašnjoj historiografiji objašnjen. Neadekvatni angažman oko obrane Kraljevine Hrvatske koju su trebali provoditi banovi rezultirao je neprekidnim osmanskim provalama na posjede Frankapana. Frankapani se u takvoj situaciji počinju obraćati za vojnu i financijsku pomoć Mlečanima. Kako su Mlečani intervenirali slanjem određenih vojnih jedinica za ispomoć u obrani posjeda Stjepana Frankapana i na taj način vojno zadržali u prostor Ugarsko-Hrvatskog Kraljevstva kralj je odlučio reagirati. Kraljevska vojska je pod vodstvom vojskovođe Blaža Mađara prema nalogu kralja vojno intervenirala te nakon niza manjih okršaja s Frankapanima zauzela Senj u studenom 1469. godine.⁷³

Iako je Senj zauzet vojnom silom daljnje širenje utvrda Senjske kapetanije provoditi će se kraljevom strategijom korištenja prava povrata svih posjeda i utvrda čiji vlasnici umru bez muških nasljednika (lat. *defectum seminis*).⁷⁴ U prilog ovakvom kraljevom širenju utvrda pod svojom vlašću išlo je nejedinstvo Frankapana. Naime, u jeku „obiteljske krize“ među mnogobrojnim članovima roda Frankapana dolazi do tenzija kojima je razlog težnja da svaka pojedina grana roda ili postane dominantna nad svim posjedima ili da se posjedovno razdvoje. Situacija se razriješila 1449. godine kada su osmorica sinova pokojnog Nikole IV. Frankapana podijelila sveukupne posjede roda. Dva najvažnija posjeda, grad Senj i otok Krk su nasljednici Nikole IV. i dalje odlučili baštiniti zajedno, a ostatak državine su međusobno podijelili. Stjepan II. je stolovao u Modrušu (umro 1481. godine), njegov brat Ivan VII. (Anž) Mlađi je ostao na otoku Krku i dodatno dobio frankapanske posjede u Bužanima, kao i utvrde u Vinodolu (Hreljin i Drivenik). Martin I. (umro 4.X.1479. godine) je dobio Okić, Starigrad (na moru), Novi, Bribir, Kotor, Bakar i Trsat, a Dujam IV. (umro 1487.) Ostrovicu i Novigrad u Lici, Slunj i Ledenice. Bartol IX. (umro u rujnu 1458.) je dobio Brinje, Jelovik, Sokol i Tržac (na rijeci Korani), a Nikola V. (umro između 1455. i 1456. godine) Ozalj, Ribnik (u Pokuplju), te Grižane u Vinodolu. Ivan VI., posljednji potomak Nikole IV. je dobio Cetin, Rmanj, Lapac, Bašku te Ribnik u Vinodolu.

Na taj način je omogućeno daljnje širenje utvrda Senjske kapetanija koje se nastavilo tako da je kralj Matijaš Korvin, ili dobivao određene utvrde pod svoju vlast od strane raznih pripadnika roda Frankapana, ili putem vojnog sukoba i oduzimanja utvrda onim članovima koji bi se takvim darivanjima i ostavštinama suprotstavljali. Kako su Frankapani smatrali da ostali članovi imaju pravo na posjede onog člana koji bi preminuo bez muških potomaka, kralj je upravo na ovaj način uspio doći do narednih utvrda koje će uključiti u utvrđni lanac

⁷³ O ovim događajima vidi: Klaužer, „Croatian-Slovak Connections“, *passim*.

⁷⁴ Vidi: Antun Dabinović, *Hrvatska državna i pravna povijest*, Zagreb: Matica hrvatska, 1940., 320.

Senjske kapetanije. U ovome smislu su Otočac, uključujući i utvrde Prozor, Vrhovinu i Dabar, čiji je vlasnik Žigmund Frankapan u prvoj polovici 1465. godine umro bez muških nasljednika, bile prve frankapanske utvrde koje su, doduše privremeno, potpale pod kraljevsku vlast. Naime, već 1466. godine kralj Matijaš Korvin u Otočcu ima smještene svoje kaštelane kojima izdaje naredbe vezane uz lokalnu administraciju.⁷⁵ Iako bi, s obzirom na ovo postavljanje kraljevskih kaštelana u Otočac 1466. godine, mogli smatrati da je ova utvrda na taj način došla u stalnu kraljevsku vlast čak i prije Senja, tome nije bilo tako. Kralj je, naime Otočac narednih godina zbog dobrih odnosa prepustio na doživotno uživanje Martinu I. Frankapanu (umro u listopadu 1479. godine).⁷⁶ Nakon smrti Martina I. Frankapana, Ivan VII. (Anž) Krčki dolazi s Krka te osvaja pokojnikove utvrde u Vinodolu, a najvjerojatnije je težio osvojiti i Otočac. Kako ga je kralj Matijaš Korvin putem svojih vojnih službenika bana Ladislava Egervarskog, vojskovođe Blaža Mađara i senjskog kapetana Maroja Žunjevića potisnuo natrag na Krk, svaka daljnja borba za povrat Otočca i ostalih frankapanskih posjeda tj. ostavština umrlih Žigmunda i Martina I., je završena. Otočac je najvjerojatnije već od 1480. godine trajno došao u vlast kralja koji ga je predao na upravu senjskim kapetanima, a prema sačuvanim dokumentima je pod direktnu kraljevsku vlast potpao tek oko 1486. godine.⁷⁷ Dakle, Otočac je u stalnom kraljevskom vlasništvu i pod upravom senjskih kapetana preživio kao važna obrambena utvrda Senjske kapetanije tokom cijelog proučavanog razdoblja.⁷⁸ Za prostor jugoistočno od Otočca, gdje se nalazio navedeni prostor Bužanske županije, nije poznato je li koja od tamošnjih frankapanskih utvrda došla pod kraljevsku ili vlast senjskih kapetana.⁷⁹

⁷⁵ Kralj Matijaš Korvin se obraća svojim kaštelanima (porkulabima) u Otočcu i Gackoj Jurju Hankoviću i Mikloušu Pohmajeviću te navodi kako potvrđuje određene posjede i imanja u Švici koja je samostanu sv. Nikole na Gvozdu prepisao i darovao Žigmund Frankapan. Klaić, „Građa za topografiju“, 13.

⁷⁶ Naime poznato je da je u razdoblju od 1468. do 1479. godine Otočac u vlasništvu Martina I. Frankapana koji više puta boravi u ovoj utvrdi i izdaje isprave. Vidi npr. Eusebije Fermendžin (prir.), *Monumenta spectantia historiam Slavorum meridionalium*, sv. 23, Acta Bosnae potissimum ecclesiastica cum insertis editorum documentorum regestis ab anno 925 usque ad annum 1752, (dalje: MSHSM 23), Zagreb: JAZU, 1892, 276, isprava od 1468. godine Martin Frankapan navodi: *castrum nostrum Othocac*; Klaić, „Građa za topografiju“, 13. Za 1475. godinu vidi: MHSJM AC, dok. 178; Klaić, „Građa za topografiju“, 13.

⁷⁷ MHSJM AC, dok. 208; Klaić, „Građa za topografiju“, 13. Zanimljivo je da je ovaj dokument zapravo rukopis Knjige sv. Bernarda gdje je svećenik Broz Kolunić zabilježio navedeni podatak o kraljevim aktivnostima i preuzimanju navedenih utvrda. (op.a.)

⁷⁸ Kaštelan Otočca je tada bio stanoviti Osvald. Farlati, *Illiricy sacri*, sv. 4, 131. Objavljenu ispravu vidi i u: Sladović, *Povēsti biskupijah*, 26-27 i 162; Klaić, „Građa za topografiju“, 13. Dokaze da je Senj trajno u vlasništvu kralja tj. senjskih kapetana vidimo i prema sačuvanim dokumentima. Vidi npr. MHSJM AC, dok. 184; Klaić, „Građa za topografiju“, 14.

⁷⁹ Čini se da je kralj Matijaš Korvin u Bužanima odlučio ostaviti Jeleni, udovici Žigmunda Frankapana pokojniog vlasnika Otočca, utvrdi Oteš koju je ona uz kraljevo odobrenje u zamjenu za druge posjede dala Ivanu IX. Frankapanu Cetinskom (poginuo na Krbavskom polju 1493.) sinu pokojnog Juraja I. Frankapana Cetinskog (umro 1469.). Vidi: CCF 2, dok. 143. (9.VIII.1478.)

Sljedeća utvrda Brinje je, doduše samo privremeno, došla pod kraljevsku vlast i to upravo u vrijeme kraljevih akcija protiv Ivana VII. Frankapana i najvjerojatnije njegova pomoćnika, vlasnika Brinja, Ivana VIII. Na ovaj način je i Brinje prilikom prodora kraljevskih četa oko 1479. godine osvojio zajedno sa senjskim kapetanom Marojem Žunjevićem ban Hrvatske, Dalmacije i Slavonije Ladislav Egervarski (*de Egervara*). Dokaz da je Brinje došlo u kraljevsku vlast nalazimo u činjenici da je kralj u Brinje postavio svoje kaštelane. Kralj Matijaš Korvin Brinje, kako čitamo iz isprave od 10. lipnja 1479. godine, naziva svojom utvrdom (*castrum nostrum*).⁸⁰ Brinje je predano na upravu banu Dalmacije, Hrvatske i Slavonije, Ladislavu Egervarskom i njegovim službenicima, a 1489. godine ponovno je, nakon banovanja bana Matije Gereba, predano u ruke navedenog Ladislava koji je tada vršio svoj drugi banski mandat.⁸¹ Ovako je Brinje od 1479. do 1493. godine bilo pod kraljevskim nadzorom, ali zasad nije moguće utvrditi je li ta utvrda prepuštena na upravu senjskim kapetanima ili pak, što je vjerojatnije, banovim službenicima. Međutim, Brinje je samo tih desetak godina bilo u vlasti kralja, odnosno bana jer je 1493. godine, neposredno prije Krbavske bitke, vraćeno Ivanu VIII. Frankapanu, a takvo posjedovno stanje je trajalo sve do 30-ih godina 16. stoljeća.⁸² Za Brinje su se Frankapani grčevito borili zbog strateškog položaja utvrde kako za obranu tako i kao svojevrsnu kontrolnu točku na tadašnjoj komunikaciji koja je od Senja preko prijevoja Vratnik prolazila prema Modrušu i dalje prema unutrašnjosti Ugarsko-Hrvatskog Kraljevstva.⁸³

Slično kao i kod Brinja, privremeno vlasništvo kralja nad utvrdama i uvjetno prepuštanje istih u ruke senjskih kapetana dogodilo se i na prostoru sjeverno od grada Senja. Ovdje se, sjeverno od granice okruga grada Senja kao kapetanskog sjedišta, nalazio Vinodol koji je također bio u vlasništvu knezova Frankapana. Nakon podjele imovine 1449. godine utvrde u Vinodolu su dobili Martin I. (Bakar, Bribir, Trsat), Dujam IV. (Ledenice), Ivan VII.

⁸⁰ Vidi: SHK 3, dok. 1. (10.VI.1479.)

⁸¹ Utvrdu (*castrum*) Brinje su 27. studenog 1489. godine Nikoli Jovanoviću (*Iouanovich*) službeniku tadašnjeg bana Ladislava Egervarskog predali s inventarom oružja i ostalih vrijednosti u utvrdi prethodni kaštelani (najvjerojatnije službenici bivšeg bana Matije Gereba) plemići (*egregii*) Nikola i Ladislav Zenthpeter. Vidi, Ferdo Šišić, „Rukovet spomenika o hercegu Ivanišu Korvinu i o borbama Hrvata s Turcima (1473-1496)“, *Starine JAZU* 37 (1934), dok. 44. (27.XI.1489.)

⁸² Botica, „Krbavski knezovi“, 259. U prilog tome govori i isprava Ivana VIII. Frankapana izdana u Brinju 4. lipnja 1493. godine vidi: Pavle Rogić „Senj u srednjovjekovnim glagoljskim ispravama“, *SZ* 2 (1966): 157. U Brinju stoluje primjerice Kristofor Frankapan 1527. godine. Vidi: CCF 2, dok. 368. (18.II.1527.)

⁸³ Prvi puta spomenuto kao trgovište još u 14. stoljeću, bilo je u vlasništvu obitelji Frankapan, odnosno nakon podjele i diobe posjeda među Frankapanima 1449. godine pripalo je knezu Bartolu (IX.) Frankapanu, a kao utvrda počinje se spominjati 1460-ih godina. Vidi: Klaić, „Građa za topografiju“, 1-2. Ivan (Anž) VIII. Frankapan (oko 1458.-?oko 1521.) je bio unuk slavnog Nikole IV. Frankapana. Otac mu je bio Bartol IX. Frankapan (1416.-?1461.). Nakon smrti oca Bartola IX. počinje stolovati u Brinju. Moguće da mu je brat Nikola VI. Tržački (?-1523.) koji je u Krbavskoj bitci 1493. godine zarobljen i otkupljen. Imao je još sestru Jelenu i sestru Doroteju koja se udala za kneza Karla Krbavskog, a koji stolovao u Počitelju i Komiću. Klaić, *Krčki knezovi*, *passim*.

(Anž) Mlađi (Drivenik, Hreljin) te Nikola V. (Grižane).⁸⁴ Ove utvrde i posjedi su sve do 1480. godine ostali u vlasništvu navedenih posjednika, a zatim ih je kralj Matijaš Korvin, reagirajući na uzurpaciju posjeda koju je izvršio Ivan VII. (Anž) Mlađi privremeno zauzeo. Primjerice, utvrdu Novi u Vinodolu je kralj Matijaš Korvin zauzeo 1479. godine u jeku akcija protiv Ivana VII. Frankapana od strane vojske koju su predvodili ban Ladislav Egervarski te senjski kapetan Maroje Žunjević. Slično navedenome, u isto vrijeme kralj je nakon smrti Martina I. Frankapana († 4. X. 1479.) osvojio i Bakar te ga darovao plemiću Franji Cyntiju *de Dionissis* građaninu Ankone.⁸⁵ Od privremenih kraljevskih pokušaja oduzimanja utvrda Frankapanima značajno je spomenuti pokušaj osvajanja otoka Krka. Naime, iako je otokom nakon podijele Frankapana 1449. godine određeno da svaki od navednih osmorice Frankapana ima pravo na jednaki dio, Ivan VII. Frankapan je postao s vremenom jedini i dominantni posjednik otoka od 1451. godine kad se odrekao prava na sve svoje posjede (Drivenik, Bužanska županija, Hreljin) kao i na posjede ostalih Frankapana na kopnu. Kralj Matijaš Korvin je i prema otoku Krku pokušao proširiti svoju vlast baš u vrijeme spomenutih akcija protiv Ivana VII. Frankapana 1479. i 1480. godine. Iako je kraljevska vojska pod vodstvom bana Ladislava Egervarskog, kraljevskog vojskovođe Blaža Mađara i senjskog kapetana Maroja Žunejvića uspjela osvojiti utvrdu Omišalj, Mlečani su zauzeli cijeli otok, a Ivan VII. Frankapan je nakon niza neuspjelih diplomatskih pokušaja povrata otoka umro u tuđini kao mletački plemić 14. ožujka 1486. godine. Otok Krk je otada bio sastavni dio mletačkih posjeda na Kvarneru koji su tamo organizirali svoju upravu. Oduzete posjede u Vinodolu je, nakon neuspjele invazije na Krk, kralj Matijaš Korvin dao knezu Stjepanu Frankapanu i njegovu sinu Bernardinu.⁸⁶

Južno od grada Senja nalazila se županija Podgorje kojom su kao posjednici tijekom 14. i 15. stoljeća dominirali knezovi Frankapani i Krbavski. Ovdje se, slično kao i u Vinodolu, kraljevski posjed širio privremeno i stavljao pod upravu senjskih kapetana. Naime, trgovište i utvrdu Bag, koja je još od 14. stoljeća u vlasništvu knezova Krbavskih, zauzela je kraljevska vojska oko 1480. godine.⁸⁷ Pored Baga su kraljevske čete zauzele i Starigrad (kod Paklenice – Većka kula), te dalje na jugu Obrovac, Kličevac i Počitelj. Te se utvrde, naime navode prilikom dogovora Ivaniša Korvina s prelatima i velikašima Ugarsko-Hrvatskog Kraljevstva u

⁸⁴ Martin I. Frankapan je 1474. godine dao vinodolske utvrde Bakar i Bribir Ivanu VIII. (Anžu) Frankapanu. Posjed Grižane je Martin I. Frankapan kupio od sestre Nikole V. Frankapana. Klaić, *Krčki knezovi, passim*.

⁸⁵ CCF 2, dok. 172. (27.V.1487.)

⁸⁶ Kralj Matijaš Korvin im je potvrdio posjede: utvrdu Tržan, Modruš, kaštele Vitunj, Plaški i Ključ, utvrdu Hreljin s lukom Bukaricom i Grobnikom, kaštele Vinodol i Drivenik u kraljevstvu Hrvatske, zatim utvrdu Ozalj i Ribnik, te kaštele Dubovac i Zvečaj u Zagrebačkoj županiji. Vidi: CCF 2, dok. 157.

⁸⁷ Klaić, „Građa za topografiju“, 8. Povlasticu koju je na molbu plemića Mirka sina Juraja Mirkovića *de Scrisa* potvrdio kralj Matijaš Korvin za Bag od 21. prosinca 1481. godine vidi u: JR 1, 155-159.

lipnju 1490. godine.⁸⁸ Međutim, smrt kralja Matijaša Korvina te izbor novog vladara dali su poticaj lokalnim velikašima da vrate svoje utvrde. Bag je ponovno došao u vlasništvo knezova Krbavskih (Kurjakovića) te kneza Ivana VIII. Anža Frankapana (Brinjskog) ubrzo nakon 1490. godine.⁸⁹ Slična situacija se odvila i u pitanju Starigrada (utvrda Već). Starigrad kao i utvrde Kličevac i Obrovac su s vremenom, točnije oko 1492. godine uspjeli vratiti njihovi prijašnji vlasnici knezovi Krbavski, odnosno knez Karlo IV.⁹⁰ Brinje je, kao što je navedeno, do 1493. godine uspio vratiti Ivan VIII. (Anž) Frankapan, a i područje sjeverno od grada Senja (utvrde Bakar, Ledenice i dr.) vraćeno je bivšim vlasnicima - Frankapanima.⁹¹

* * * *

Na taj način završen je proces formiranja utvrda koje su došle pod kraljevsku vlast na proučavanom prostoru do 1527. godine. Senj i Otočac su ostale jedine čvrste točke koje su činile lanac utvrda Senjske kapetanije. Osmanskim prodorom 1520-ih godina počeo se urušavati dotadašnji obrambeni sistem Ugarsko-Hrvatskog Kraljevstva dužinom cijele prve linije obrane. Na sjeveroistoku Ugarsko-Hrvatskog Kraljevstva Osmanlije 1521. godine zauzimaju Beograd, Šabac i Zemun, a na južnom dijelu 1522. godine Knin, Skradin i Ostrovicu (Bribirsku). Sistem se narednih godina dodatno urušavao kada su Osmanlije 1524. godine osvojile Severin i čitavu Severinsku banovinu, Oršovu i Sinj u Hrvatskoj te vršile provale na preostale dijelove područja Hrvatske. Tako su konačno i privremene utvrde Senjske kapetanije u podvelebitskoj zoni, koje su velikaši nakratko uspjeli vratiti, stradale od osmanskih provala. Bag je popaljen od strane Osmanlija 1525. godine,⁹² te je narednih godina ostao napušten i nije bio obnovljen i aktiviran sve do 1577. godine u daljnjem razvojnom procesu obrambenog lanca Senjske kapetanije.⁹³ Kulminacija osmanskog osvajanja, što se tiče

⁸⁸ MOL DL 37668. (17.VI.1490.)

⁸⁹ Klaić, „Građa za topografiju“, 8.

⁹⁰ Botica, „Krbavski knezovi“, 259.

⁹¹ Brinje je prema dogovoru 1490. godine trebao držati Ivaniš Korvin u cjeloživotnom posjedu, vidi MOL 37668. Utvrdu Bakar je uspio natrag pridobiti Bernardin Frankapan, sin Stjepana II. Modruškog. Tek nakon njegove smrti kralj Ferdinand I. Habsburški daje ovu utvrdu Nikoli Rauberu i Ivanu Kacijaneru. Vidi: Laszowski, *Gorski kotar*, 131. Ledenice su tek nakon smrti Juraja Frankapana Slunjskoga (umro 1553.) tj. njegova sina Franje (umro 1572.) došle u kraljev posjed. Iako su se u Ledenicama već prije navedenog događaja postavljale kraljevske vojne posade utvrda je tek iza smrti Franje Frankapana postala kraljevska. Vidi: Laszowski, *Gorski kotar*, 273.

⁹² Botica, „Krbavski knezovi“, 288.

⁹³ Popisi vojske Hrvatske krajine, tj. Senjske kapetanije iz godina 1537., 1545., 1549., 1551. i 1563. ne spominju utvrdu Bag. Vidi SHK 3, Dodatak, 391.

Senjske kapetanije, dogodila se zauzimanjem Like i Krbave 1527. godine.⁹⁴ Na ovaj način je čitav prostor srednjovjekovnih županija i plemićkih posjeda u neposrednoj blizini utvrda Senjske kapetanije došao pod osmansku vlast. (vidi Kartu 3.) Senjska kapetanija je sada sa svojim utverdama Senj i Otočac činila prvu crtu obrane protiv Osmanlija. Osim pada utvrda, cjelokupne osmanske provale, a zatim i konkretna osvajanja prouzročila su promjenu društvene slike i teritorijalnog ustroja na navedenom prostoru.

2.4. Teritorijalna podjela područja Senjske kapetanije nakon pada Like i Krbave 1527. godine

Pad Like i Krbave prouzročio je raspad svih prethodno opisanih teritorijalnih jedinica južno i jugozapadno od Senja. Linija osmanskog osvajanja stala je u neposrednoj blizini Otočca. Gubitak teritorija, kojeg su pratili i veliki migracijski procesi, sa svih osvojenih, ali i neposredno ugroženih područja, utjecao je neposredno i na one utvrde i gradove koji su uspjeli preživjeti ove promjene. Tako je i Senj proživljavao doduše, privremeni, ali ne i smrtonosni pad trgovine i životnog standarda. Gradski okrug se sveo na područje Senjske drage i dijelove područja propale Podgorske županije sa napuštenim utverdama u Bagu, Jablancu i Starigradu u koje će se jedan period smještati manje sezonske vojne posade upravljane iz Senja. Uz stalne provale osmanskih martoloza u okolicu Senja sličnu svakodnevicu imale su i frankapanske Brinje. Osmanlije su osim Udbine, počeli naseljavati i dodatno utvrđivati Mrsinj i Komić, bivše utvrde knezova Krbavskih, a jedini stup obrane u Dalmaciji predstavljao je, što se tiče Ugarsko-Hrvatskog Kraljevstva, Klis (do 1537. godine).

⁹⁴ Dobar pregled događaja vidi primjerice u: Vjekoslav Klaić, „Pad Obrovca, Udbine i Jajca. Prilog za hrvatsku povjestnicu godine 1527.-1528.“, VKHSDZA 7 (1905), 53-69.



Karta 3. Osmansko osvajanje Like i Krbave 1520-ih godina.⁹⁵

2.5. Društveno - prostorni okvir na prostoru Senjske kapetanije nakon pada Like i Krbave 1527. godine

Osmanska osvajanja, koja su i po pitanju navedenog raspada obrambenog lanca Ugarsko-Hrvatskog Kraljevstva kulminirala porazom vojske kralja Ludovika II. Jagelovića u kolovozu 1526. godine, su prouzročila raspad društvenih i upravnih struktura i na ovdje proučavanom prostoru.⁹⁶ O stanovništvu i društvenim strukturama na prostoru oko utvrda

⁹⁵ Karta je samostalno autorsko djelo. (op.a.)

⁹⁶ Dobar pregled osmanskih osvajanja, migraciju lokalnog stanovništva te proces povratka i naseljavanja ovih krajeva tijekom 17. stoljeća vidi u: Pavičić, „Prilozi nepoznatoj prošlosti“, 309-378. O hrvatskim migracijama nakon osmanskih provala vidi: Mirko Valentić, „Turski ratovi i hrvatska dijaspora u XVI. stoljeću“, SZ 17 (1990): 45-60. O iseljavanjima Senjana u Veneciju vidi: Lovorka Čoralić, „Senjani u Veneciji od 15. do 18.

Senjske kapetanije u razdoblju od 1526. do 1563. godine može se nažalost malo reći. Uz prihvaćanje paradigme o masovnom iseljavanju pred napadima osmanskih martoloških četa te u nedostatku izvora, daljnje je znanstveno istraživanje u tome smjeru zasada iscrpljeno. Prema analizi društva koju je, nakon osmanskog osvajanja Like i Krbave 1520-ih, pada Klisa 1537. godine i dolaska te posade u Senj, a zatim mletačkog protjerivanja uskoka iz Dalmacije 1540-ih, napravio S. Pavičić možemo ocrtati glavne smjernice migracija.⁹⁷ Stanovništvo se održalo jedino u sjevernom dijelu oko Senja tj. u samome gradu, zatim u Vinodolu (Novi i Ledenice), dok se u južnom dijelu ispod Velebita oko Baga, Jablanca i Starigrada raselilo.⁹⁸ U samome Senju prema navodima S. Pavičića je dvadesetih godina 16. stoljeća bilo između 2 500 i 3 000 stanovnika, koji su se bavili pretežno tranzitnom trgovinom i obrtom uz povremenu i neznatnu obradu zemlje koju su imali uokolo grada.⁹⁹ Iseljavanja iz grada Senja zbog pada trgovine isti autor smješta u 1527. godinu kada prvi odlaze trgovci iz Italije (Ankona), a ove će pratiti i svi ostali pa čak i vojnici koje krajiške vlasti nisu uvijek redovito plaćale, kao primjerice 1536. godine. Na taj je način broj stanovnika 1538. godine u Senju procijenjen na oko 1 000 ljudi od čega 160 osoba s vojnim plaćama.¹⁰⁰ Analizirajući za sada dva jedina sačuvana imenska popisa vojnika Senjske kapetanije iz 1540. i 1551. godine S. Pavičić zaključuje da se struktura stanovništva očuvala u prijašnjim oblicima te se sastojala od pučana i povlaštenih plemićkih porodica, a pored njih je bilo i manjih obrtnika i trgovaca.¹⁰¹ Iako je trgovina oslabjela i dalje je ostala izvor prihoda, ali će se stanovništvo sve više okretati prema plaćenju vojnoj službi.¹⁰² Povećanje stanovništva grada Senja možemo, prema dosadašnjim istraživanjima, smjestiti oko 1537. godine. Tako je grad, osim kao sigurna zona, i navedenim iseljavanjima zapravo stjecao kapacitetnu mogućnost prihvaćanja svih pridošlica. Naime, prema dosadašnjoj historiografiji u vrijeme nakon pada Klisa, posljednje kraljevske utvrde na jugu, njezina vojna posada i svo voljno stanovništvo (kliški uskoci) za svoje novo odredište odabiru Senj.¹⁰³ Jasno je, dakle da na širem lokalnom prostoru jedina najbliža sigurna zakloništa za stanovništvo postaju prvenstveno Senj i Otočac tj. utvrde Senjske kapetanije.

stoljeća“, SZ 20 (1993): 79-102. Najnoviju studiju o migracijama stanovništva napose plemstva vidi u: Ivan Jurković, „The Fate of the Croatian Noble Families in the Face of Ottoman Advance“, doktorska disertacija, Central European University, Budimpešta, 2004.

⁹⁷ Stjepan Pavičić, „Senj u svojem naselnom i društvenom razvitku od 10. stoljeća do turskog prodora“, SZ 3 (1967-1968), *passim* te osobito na 338 i dalje.

⁹⁸ Pavičić, „Senj u svojem naselnom“, 338.

⁹⁹ Pavičić, „Senj u svojem naselnom“, 338.

¹⁰⁰ Pavičić, „Senj u svojem naselnom“, 338.

¹⁰¹ Pavičić, „Senj u svojem naselnom“, 338.

¹⁰² Pavičić, „Senj u svojem naselnom“, 338.

¹⁰³ Bare Poparić, *Povijest senjskih uskoka*, Zagreb: Matica Hrvatska, 1936., 14; Stanojević, *Senjski uskoci*, 23; Grga Novak, „Senjski uskoci. Čuvari našeg Jadrana“, SZ 5 (1973): 8. Studija o kliškim te senjskim Uskocima najnovjeg izdanja je ona iz pera Catherine Wendy Bracewell. Vidi: Bracewell, *Senjski uskoci*.

Padom Like i Krbave, odnosno nestankom obrambenog sistema Ugarsko-Hrvatskog Kraljevstva intenziviraju se provale osmanskih pljačkaških četa prema nasljednim unutrašnjim austrijskim zemljama (Kranjska, Štajerska, Koruška) pa dolazi do sve većeg angažmana nadvojvode Ferdinanda Habsburga i unutrašnjoaustrijskih staleža za prihvaćanje održavanja i reorganizaciju obrane. Uz Bihać, upravo će utvrde Senjske kapetanije biti okosnica daljnjeg razvoja obrambenog sistema pod dinastijom Hasburgovaca.

2.6. Antiosmanski obrambeni sistem (1527.-1563.)

Dosadašnja historiografija se, svjesna kontinuiteta postojanja utvrdnog lanca Senjske kapetanije kao dijela obrambenog pojasa protiv Osmanlija, priklonila mišljenju da je tek intervencijom austrijskog nadvojvode Ferdinanda 1522. godine započela uprava koja će se kasnije zvati Vojna krajina (njem. *Militärgrenze*).¹⁰⁴ Kao što je prikazao F. Močanin, Vojna krajina će u prvim desetljećima nakon Mohačke bitke predstavljati sistem obrane koji počiva na nizu utvrda raspoređenih u dubinu obrambene linije u kojima će se održavati plaćene vojne posade.¹⁰⁵ Proces, kojeg je na generalnoj slici prikazalo više autora u svojim dosadašnjim radovima, je podrazumijevao i daljnje preuzimanje utvrda u vojnu upravu od raznih lokalnih velikaša. U vojno-upravnom smislu Vojna krajina, kao lanac utvrda razvijenih u kapetanske okruge, prilikom čega pored Senjske i Bihaćka kapetanija spada u najstarije, već od kasnih 1530-ih godina počinje biti vezana uz vojne institucije i službenike kralja Ferdinanda I. Habsburškog. Najbolju hijerarhiju i povezanost bilo je najlakše ostvariti upravo na područjima neposredne kraljevske vlasti poput Senjske kapetanije. Tako se preko početnih kraljevskih vojskovođa pomoćnih trupa na prostoru Ugarsko-Hrvatskog Kraljevstva, koje su vršile obrambene aktivnosti uz čete banova i lokalnih velikaša, kasnih 1550-ih godina unificirala vojna hijerarhija, koja se konkretizirala 1556. godine uspostavom Dvorskog ratnog vijeća u Beču (*Hofkriegsrat*). Od 1553. godine je na prostoru Vojne krajine kapetanijskog tipa, koja je na ovdje proučavanom području sadržavala Senjsku i Bihaćku te od 1540. godine Ogulinsku kapetaniju, došlo u smislu vođenja i financiranja do podjele na dvije velike

¹⁰⁴ Već sam naziv knjige Gunthera Ericha Rothenberga govori u prilog ovakvoj periodizaciji, a i sam autor to izdvojeno još navodi više puta u svojem djelu. Vidi: Gunther Eric Rothenberg, *The Austrian Military Border in Croatia: 1522-1747*. Urbana: The University of Illinois Press, 1960., 16. Knjiga je doživjela i izdanje na njemačkom jeziku. Vidi: Gunther Erich Rothenberg, *Die österreichische Militärgrenze in Kroatien 1522 bis 1881*, Beč-München: Verlag Herold, 1970.

¹⁰⁵ Fedor Močanin, „Organizacijske strukture Vojne krajine do sredine 18. st.“, *Arhivski vjesnik* 34/35 (1991/1992): 157. Usp. Kruhek, *Krajiške utvrde*, 97.

cjeline.¹⁰⁶ Te dvije velike cjeline su Slavonska odnosno Hrvatska krajina. Svaka od te dvije cjeline je podrazumijevala unutar sebe još i posebne sektore koje su činili utvrđni lanci od nekoliko manjih utvrda i stražarskih kula raspoređenih uokolo jedne glavne i dominantne utvrde. Po pitanju Hrvatske krajine takva utvrđna mjesta bile su sve utvrde u kojima se nalazila plaćena utvrđna vojska (Senj, Brinje, Brlog, Otočac, Bihać itd.), a vojne vlasti su ih nazivale Stara hrvatska utvrđna mjesta (njem. *Alte Crabatische Ortфлекhen*) te su zauzimala posebnu stavku u proračunima obrane. Iako su navedene skupnim nazivom, te utvrde obuhvaćaju već postojeće grupacije utvrda Bihačke i Senjske kapetanije, a one će ostati sastavni dio navedenog obrambenog područja i nakon obrambenih reformi 1563. godine pod vodstvom tadašnjeg glavnog zapovjednika Ivana Lenkovića.

2.6.1. Teritorijalni opseg Senjske kapetanije (1529.-1563.) – oporavak posrnutog utvrđnog lanca

Unatoč građanskom ratu koji je uslijedio nakon Mohačke bitke kad je kralj Ludovik II. Jagelović (1516.- † 29.VIII.1526.) izgubio život i ostavio ugarsko-hrvatsko prijestolje bez nasljednika, Senjska kapetanija je nastavila funkcionirati. Naime, hrvatsko plemstvo je na saboru u Cetinu 1527. godine pristalo uz Ferdinanda Habsburškog te ga izabralo za svojeg kralja. Tada su grad Senj te senjski i kliški kapetan Petar Kružić († 1537.) pristali uz Ferdinanda I Habsburškog (1527. - † 25.VII.1564.). Novi kralj Ferdinand I. će uspjeti pregovorima u započetom ratu s protukraljem Ivanom Zapoljom (1526.-† 22.VII.1540.) i njegovim pristašama pridobiti grad Senj kao i senjskoga kapetana Petra Kružića na svoju stranu i u svoju službu. Utvrđni lanac Senjske kapetanije se u ovoj novonastaloj situaciji 1527. godine sastojao od Senja, Otočca i Starigrada, dok je Klis kao i dotada činio posebnu kapetaniju, a sve navedene utvrde bile su pod upravom Petra Kružića.¹⁰⁷ Ubrzo će kralj Ferdinand I. Habsburški prepustiti obranu Klisa Petru Kružiću koji uz dužnost kliškog kapetana postaje i knez navedene utvrde te napušta službu senjskog kapetana krajem 1528.

¹⁰⁶ O vojno-krajiškom sustavu prve polovice 16. stoljeća vidi primjerice: Géza Pálffy, „The origins and development of the border defence system against the Ottoman Empire in Hungary (up to the early eighteenth century“, u *Ottomans, Hungarians, and Habsburgs in Central Europe. The Military Confines in the Era of Ottoman Conquest*, ur. Géza David, Pál Fodor, Leiden-Boston-Köln: Brill, 2000, 3-69; Kruhek, *Krajiške utvrde*, 97-122; Fedor Močanin, „Vojna krajina do kantonskog uređenja 1787.“, u *Vojna krajina. Povijesni pregled-historiografija-rasprave*, Zagreb: Liber: Centar za povijesne znanosti Sveučilišta u Zagrebu, 1984, 23-56; Fedor Močanin, „Organizacijske strukture Vojne krajine do sredine 18. st.“, *Arhivski vjesnik* 34-35 (1991-1992), 157-163. Štefanec, *Država ili ne*, 398-399; Alexander Buczynski, *Gradovi Vojne krajine*, sv. 1, Zagreb: Hrvatski institut za povijest, 1997, 9-12. O Senju u razvoju Vojne krajine vidi primjerice: Mirko Valentić, „Razvitak Senja u okviru hrvatsko-slavonske Vojne krajine“, *SZ* 1 (1965): 69-92.

¹⁰⁷ MHRCDs 1, dok. 118. (15.V.1528.)

godine. Klis je na ovaj način prestao biti direktna briga kralja preko osobe koja je dotada vršila i službu senjskog i kliškog kapetana. Međutim, zbog obrambenih nužnosti se, kao što će biti više riječi u narednim poglavljima, razvijala vojna suradnja između kapetana Senjske kapetanije i Klisa, Petra Kružića. Kako je Petar Kružić 1529. godine napustio službu senjskog kapetana i posvetio se samo obrani Klisa, pod narednim senjskim kapetanima ostala su samo utvrđenja u Senju i Otočcu. U pogledu obrambenog lanca utvrda Senjske kapetanije u početku dolazi do procesa ponovnog aktiviranja određenih, a tada zapuštenih utvrda iz prijašnjih razdoblja koje su ili prepuštene kralju Ferdinandu I. Habsburškom od strane prijašnjih vlasnika ili su aktivirane kao napuštene, a ipak bitne utvrde. Takav slučaj su u podvelebitskoj zoni na području stare Podgorske župe bili Jablanac i Starigrad, te Brlog koji dvadesetih i tridesetih godina 16. stoljeća imaju vojne posade pod upravom senjskih kapetana.¹⁰⁸ U ovoj novonastaloj situaciji se utvrđni lanac Senjske kapetanije dalje širio s obzirom na proces kraljeva preuzimanja velikaških utvrda poradi obrane. Starigrad, Jablanac i Prozor (kod Otočca) su predstavljali svojevrsni „umirući kontinuitet“ jer su nakon senjskog kapetana Petra Kružića i pored konstantnih utvrda Senjske kapetanije, Senja i Otočca, naredni senjski kapetani još održavali posade u ostalim utvrdama. Međutim, Starigrad, Jablanac te Prozor popunjavali su se vojnim posadama sve do kasnih 30-ih godina 16. stoljeća kada su napokon krajiške vlasti odlučile ove utvrde razrušiti i napustiti. Ovaj proces se dogodio oko 1540-ih godina: Jablanac je bio napušten i razrušen negdje prije 1540. godine, dok su Starigrad i Prozor napušteni tek nakon 1540. godine.¹⁰⁹ Moguće je reći da se na ovaj način, uz okosnicu koju su činili Senj i Otočac u ovome periodu, konačno „čisti“ i zaokružuje lanac utvrda Senjske kapetanije, a taj je proces bio primarno završen kada je nakon nekoliko pokušaja smještanja kraljevske posade u frankapansko Brinje i ta utvrda konačno dospjela u lanac i nadležnost senjskog kapetana.

Proces preuzimanja Brinja u ruke kralja Ferdinanda I. Habsburškog trajao je niz godina i nije tekao lako. Kao što je već navedeno, utvrda je bila na strateški važnom položaju prometnih komunikacija i preživjela je u društveno-strukturalnom smislu kao jedna od sigurnih zona. Proces kojim se Brinje našlo u sklopu utvrda Senjske kapetanije 1540-ih godina predstavlja konačni završetak priče stare skoro stotinu godina. Naime, sve do 1540-ih godina knezovi Frankapani su pokušavali zadržati utvrdu u svojem posjedu tražeći i dobivajući od kralja Ferdinanda I. Habsburškog vojne popune za njenu obranu, ali je i

¹⁰⁸ SHK 3, 390-391.

¹⁰⁹ Uz Senj i Jablanac (*Ihablenitz*) i Starigrad ima posadu još 1538. godine. Vidi: MHRCDS 2, dok. 397. (6.VIII.1538.)

privremeno prepuštati kralju. U posjedovnom smislu Frankapani i dalje ostaju vlasnici Brinja. Slažem se s mišljenjem S. Pavičića da je još pod njihovom vlašću u utvrdu postavljena mala kraljevska posada koja je trebala štititi prometnu komunikaciju ispod utvrde prema Senju.¹¹⁰ Frankapani će Brinje prvi puta prepustiti kralju za obranu 1529. godine. Da je brinjska utvrda prvi puta u ovome periodu prešla u privremeno vlasništvo kralja upravo tih godina zaključujemo prema tome jer Vuk Frankapan u ispravi od 10. ožujka 1530. godine moli kralja Ferdinanda da mu vrati utvrdu Brinje (lat. *castrum*) koju mu je povjerio na čuvanje.¹¹¹ Izgleda da Frankapani nisu bili zadovoljni efektom obrane koju su provodile kraljeve trupe te traže utvrdu natrag. Naime, Brinje su 1530. godine napale Osmanlije, a upravo to će dati poticaj nezadovoljstvu Frankapana i njihovu traženju da se Brinje ponovno prepusti u potpunosti njima na skrb.¹¹² Međutim, unutrašnjoaustrijski staleži na saboru u Grazu 1530. godine, poslije ovog neuspjeloga pokušaja Osmanlija da osvoje brinjsku tvrđavu, odbijaju zahtjev Frankapana za povratom utvrde te preporučuju pojačavanje njene posade na 32 pješaka.¹¹³ Izgleda da je ovakvo kompromisno rješenje ostalo na snazi nekoliko narednih godina.¹¹⁴ Upravo na taj način se Brinje i nalazi u iskazu troškova za održavanje vojske u hrvatskim utverdama već 1537. godine gdje se ističe kao utvrda koja ima kraljevsku posadu.¹¹⁵ Međutim, sam stvarni prijelaz utvrde u ruke vladara još nije bio ostvaren. Naime, Vuk Frankapan očigledno ne uspijeva zadovoljiti financijske troškove i zahtijevane strateške planove glede brinjske utvrde te ga kralj Ferdinand I. Habsburški u ispravi od 1. svibnja 1537. poziva da preda utvrdu Brinje kraljevim povjerenicima zbog velike opasnosti od Osmanlija. Ovome pozivu će uslijediti još barem naredna 1538. godina obilježena pregovorima između kralja i

¹¹⁰ Primjerice, Vuk Frankapan se još 1526. godine titulira kao vlasnik Brinja: *Wolfgang comes de Frangepanibus, domini Brignie...* (...). Vidi, MHRDCS 1, dok. 17. (prije 29.VIII.1526). O kraljevskoj posadi stavljenj Frankapanima na ispomoć u utvrdu Brinje vidi: Pavičić, *Seobe i naselja*, 147.

¹¹¹ U ispravi Vuk Frankapan moli kralja Ferdinanda I. Habsburškog da mu vrati utvrdu Brinje koju mu je (privremeno) prepustio za obranu (*castrum meum Wrignium...G. Wolff von Brindell...Prindel.*). Vidi: MHRDCS 1, dok. 278. (prije 10. III. 1530.). Sličan zahtjev Kristofora Frankapana vidi u: MHRDCS 1, dok. 287 (prije 10. III. 1530.) i MHRDCS 1, dok 306. Bilješke o odgovoru kralja Ferdinanda I. Habsburškog Vuku Frankapanu govore o vladarevoj odluci pogledom na grad Brinje. Naime, navodi se da kralj trenutačno ne može vratiti grad Brinje Frankapanima zbog : (...) *rerum et temporum turbulentiis commode relaxare non posse* (...).

¹¹² Vuk Frankapan je iz Bosiljeva javio kranjskom plemiću Juraju (*Jorg*) Schnitzenpammeru (*Schutzpaner*) kako su Osmanlije provalile do Brinja i Otočca. Vidi: MHRDCS 1, dok. 319. (28. IV. 1530.). Isti događaj javlja i upravitelj pokrajine Kranjske i kranjski plemić Juraj Gall kralju Ferdinandu I. Habsburškom. Vidi: MHRDCS 1, dok. 493. (30. XII. 1530.)

¹¹³ Pavičić, *Seobe i naselja*, 147.

¹¹⁴ Lovro Kanturić i Antun Tadiolović javljaju senjskom kapetanu Erazmu Saueru, da su vojnici iz Brinja i Otočca došli u Senj i da bez plaće neće služiti. Navodi se: (...) *ad nos ambo Brigniarum et Otoccie porculabi implorando...nos isti Theutonici et alii stipendarii molestiant* (...). Vidi: MHRDCS 2, dok. 20. (17. III. 1531.)

¹¹⁵ 1537. godine su pod Senjsku kapetaniju pored Senja spadale još i utvrde Otočac (*Ototschetsch*), Starigrad (*Starigradt*). Vidi: SHK 3, Dodatak, dok. 3, 390. (s.d. 1537.)

Frankapana oko predaje ove utvrde.¹¹⁶ Značajno je napomenuti da će vojne posade, koje će kralj postavljati u Brinju u ovakvim periodima, prema nalogu kralja održavati i snabdijevati senjski kapetan. Iako bi se činilo da je već tada Brinje spadalo pod kralja tj. senjskoga kapetana to se ne može sa sigurnošću reći. Naime, već sama činjenica da se kraljevi vojnici 1530. godine nalaze u trgovištu (lat. *oppidum*) ispod Brinja, a ne u utvrdi govori da je na taj način postignuto kompromisno privremeno rješenje.¹¹⁷ Tako će Brinje od 1529. godine do 1537. godine imati kraljevsku posadu kao ispomoć vojnicima Frankapana. Brinje će naposljetku, oko 1540. godine Vuk ili Krsto Frankapan predati kralju Ferdinandu I. Habsburškom koji će utvrdi prvo povjeriti kranjskom plemiću Juraju Gusiću.¹¹⁸ Juraj Gusić će obranu Brinja održavati sve do 1545. godine kada kralj Ferdinand I. Habsburški uzima utvrdi natrag u svoje ruke posredstvom kraljevskog poslanika i senjskog kapetana Ivana Lenkovića.¹¹⁹ Iako će kralj Ferdinand I. Habsburški nuditi i zahtijevati od kranjskih staleža da na narednim savjetovanjima i saborima imenuju nekog plemića koji će preuzeti obranu navedene utvrde, izgleda da je njena obrana pala na leđa senjskih kapetana. U prilog takvom razrješavanju situacije, kojom je Brinje napokon došlo pod neposrednu upravu senjskih kapetana, svjedoče i svi naredni popisi vojnika i troškova obrane Senjske kapetanije gdje se Brinje redovito navodi kao utvrda pod senjskim kapetanima.¹²⁰

Daljnje širenje utvrdnog lanca Senjske kapetanije je, u smislu preuzimanja utvrda u kraljevske ruke i stavljanja pod upravu senjskih kapetana, teklo puno lakše. Tako se pored navedenih i najznačajnijih utvrđenja Senjske kapetanije lanac utvrda upotpunjuje istočno od Otočca kada Brlog, Jesenice i Drežnik ulaze u sastav Senjske kapetanije. Ove će utvrde u sklopu Senjske kapetanije prvo vrijeme, slično kao navedene utvrde u podvelebitskoj zoni, biti samo privremeno zaposjedane vojnim posadama. Na taj način će se uz Senj i Otočac, Starigrad i Prozor (1540.) već 1537. godine u utvrdnom lancu Senjske kapetanije aktivirati i utvrda Brlog koja će u svojstvu kule za stražare s malom posadom od nekoliko vojnika ostati sastavni dio utvrdnog lanca Senjske kapetanije kroz cijeli proučavani period. Za razliku od Brloga, utvrda Drežnik se samo privremeno (npr. 1551.) uklopila u lanac Senjske kapetanije. Međutim, ta stara i napuštena utvrda u vlasništvu Frankapana (a kao takva je i navedena 1563. godine), se ubrzo počela ubrajati u utvrde Bihaćke kapetanije. (vidi Kartu 4.)

¹¹⁶ O pozivu kralja Ferdinanda I. Habsburškog Vuku Frankapanu da preda u kraljevsku vlast i kraljevskim povjerenicima zbog neposredne osmanske opasnosti utvrdi Brinje (*arcem Priginensem, castrum Brigniense*) vidi: SHK 1, dok. 4. (1.V. 1537.), MHRDCS 2, dok. 372. (5.V.1538.) i dok. 378. (4. IV.1538.)

¹¹⁷ MHRDCS 1, dok. 360. (8.VI. 1530.)

¹¹⁸ Lopašić, „Prilozi za poviest“, 177.

¹¹⁹ AS 2, kut. 200, fasc. 123b, sv. 2, s.p. (17.VII.1544.)

¹²⁰ Primjerice za 1545. i 1549. godinu vidi: SHK 3, Dodatak, dok. 3

Na isti ovaj način se povremeno javlja i posadna popuna za frankapanske Ledenice, gdje se od senjskih kapetana zahtijevalo da svojim vojnicima popunjavaju već postojeće posade koje su postavili Frankapani. Međutim, osim privremenih popuna Ledenice su tek kasnih 1570-ih godina došle pod konkretnu kraljevsku vlast te ih u ovdje proučavanom razdoblju ne možemo smatrati stalnom i fiksnom utvrdom Senjske kapetanije. Krunu utvrdnog lanca Senjske kapetanije je po pitanju teritorijalnog opsega činila utvrda Nehaj izgrađena oko 1559. godine, upravo u vrijeme Ivana Lenkovića, vrhovnog zapovjednika Vojne krajine.

* * * *

U razdoblju od pada Like i Krbave te Mohačke bitke pa sve do 1563. godine utvrde Senjske kapetanije postale su jedina sigurna mjesta koja su čuvala oblike dotadašnjeg načina života i strukture društva. Postojeći utvrdni lanac Senjske kapetanije je postao jedan od temelja razvoja Vojne krajine kapetanijskog tipa upravo iz razloga jer od svojih početaka kapetanija predstavlja prvi kraljev posjed u Hrvatskoj te je u njemu bilo najlakše započeti (i nastaviti) vojno-obrambene aktivnosti antiosmanske obrane 16. stoljeća.

Kako je utvrda Klis ubrzo nakon 1529. godine došla pod upravu Petru Kružiću koji je napustio službu senjskoga kapetana krajem 1528. godine, kralj Ferdinand I. Habsburški je od 1529. godine počeo u Senj postavljati kapetane iz austrijskih nasljednih zemalja. Međutim, jake veze i suradnja između Senja i Klisa, na koju je prvenstveno utjecao sam Petar Kružić, su omogućile relativno efektivnu obranu. Upravo su ove veze Petra Kružića između Senja i Klisa najvjerojatnije utjecale da se vojna posada nakon pada Klisa premjesti u Senj te tako postane dio povijesti Senja poznatih kao senjski vojnici tj. (kliški) uskoci. Kako je i sam pad Klisa jedan od razloga dolaska navedenih vojnika u Senj te dokaz žestokih migracija stanovništva pred osmanskom provalom, Senj je bio jedan od centara gdje se moglo skloniti sveukupno izbjeglo stanovništvo. Iz Senja su se pak iselile mnoge starosjedilačke obitelji, a upravo na taj način je grad mogao i prihvatiti izbjeglo stanovništvo, kako s prostora Like i Krbave, tako i iz Klisa. Pored Senja, Otočca i Brinja, od svih ostalih manjih utvrda koje su se nalazile u okolici, neke od njih su se, ovisno o potrebi obrane, aktivirale i popunjavale vojnim posadama, ali i u trenucima nemogućnosti obrane rušile. Cjelokupni prikaz stanja od 1469. do 1563. godine pokazuje da su vladari na mjesto senjskih kapetana morali postavljati izuzetno sposobne i povjerljive osobe koje su znale voditi kompleksnu upravu ove vojno-teritorijalne jedinice, a upravo je o tome riječ u narednom poglavlju.

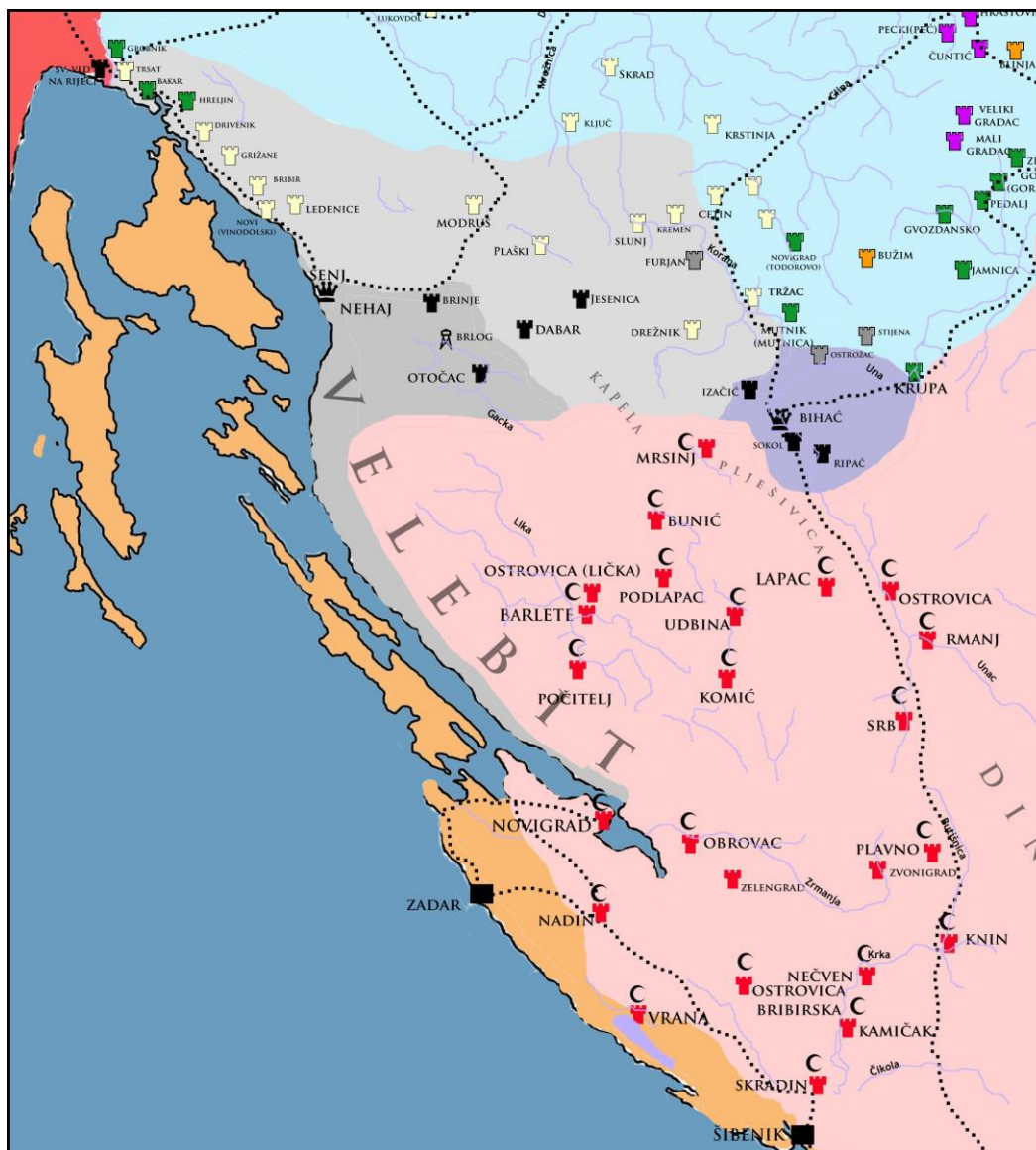

Karta 4. Teritorijalni opseg Senjske kapetanije i ostalih obrambenih utvrda 1563. godine¹²¹

¹²¹ Karta je samostalno autorsko djelo. (op.a.)

3. KARAKTER VOJNE SLUŽBE U SENJSKOJ KAPETANIJI (1469.-1563.)

3.1. Karakter vojne službe u Senjskoj kapetaniji do Mohačke bitke 1526. godine

3.1.1. Odnos senjskih kapetana i vladara do Mohačke bitke 1526. godine

Vršenje službe senjskog kapetana je, s obzirom da se radi o utvrdama na samom krajnjem jugu Ugarsko-Hrvatskog Kraljevstva daleko od prijestolnice te okruženo uglavnom neprijateljski raspoloženim velikašima, zahtijevalo povjeravanje takve službe osobama od izuzetnog povjerenja. Pored takve predispozicije, a s obzirom na narav službe koja je podrazumijevala predstavljanje kraljevske vlasti u gradu Senju, očekivalo se da takva osoba posjeduje, kako vojne tako i administrativne sposobnosti. Isto tako, pošto je jedna od karakteristika vladavine kralja Matijaša Korvina po pitanju postavljanja službenika na razne dužnosti u Ugarsko-Hrvatskom Kraljevstvu bilo oslanjanje na pripadnike nižeg plemstva i to na napose one koji su se istakli vjernošću i vojnim sposobnostima, vidljivo je i da po pitanju imenovanja senjskih kapetana ovaj kralj pokazuje istu strategiju. Pored navedenog, značajno je reći da je kralj ovim načinom dovođenja odabranih osoba na poziciju senjskih kapetana izbjegavao opasnost prelaska na stranu Frankapana čemu bi najvjerojatnije bio možda sklon neki lokalni plemić na ovakvoj poziciji. Upravo i primjer Blaža Mađara, kraljevog vojskovođe koji oduzima Senj Frankapanima, najbolje oslikava tip takvog „korvinovskog“ službenika. Blaž Mađar je bio niži plemić iz istočnih krajeva Kraljevine Ugarske koji je započeo svoj uspon još u vrijeme Matijaševa oca Ivana Hunyadija, a nastavio je vjerno služiti ovu obitelj i u vrijeme kralja Matijaša. Bio je izuzetno sposoban vojskovođa i ratnik, čemu u prilog govori vršenje raznih vojnih službi diljem Ugarsko-Hrvatskog Kraljevstva, poput one vrhovnog zapovjednika obrane sjeverozapadnih ugarskih pograničnih dijelova tijekom 1450 - tih godina ili transilvanijskog vojvode 1470-tih godina.¹²²

Upravo je na ovim odnosima pouzdanja prema određenim plemićima i ležalo povremeno kraljevo prepuštanje postavljanja osoba na službu senjskog kapetana. Kako je kralj nakon osvajanja Senja 1469. godine povjerio Senjsku kapetaniju Blažu Mađaru kojega imenuje nekoliko godina kasnije i banom Bosne, Dalmacije i Hrvatske, jasno je da je

¹²² O Blažu Mađaru i njegovoj detaljnoj karijeri i posjedima koje je stekao za života vidi: Klaužer, „Croatian-Slovak Connections“, 197-206. O djelovanju Blaža Mađara kao bana Bosne, Dalmacije, Hrvatske i Slavonije tijekom 1470-ih godina vidi: Klaužer, „Djelovanje Blaža Mađara“, 123-144.

postavljanje osoba na dužnost senjskih kapetana tada počivalo na „dobrim“ odnosima između kralja i najvišeg vojnog i administrativnog dužnosnika u Kraljevini Slavoniji i Hrvatskoj - bana. Zaokret od ovog modela odnosa dogodio se najranije oko 1472. godine, od kada kralj na mjesto senjskog kapetana postavlja osobu koja ne vrši druge službe uz ovu navedenu.¹²³ Tako je prvi poimence poznati senjski kapetan 1473. godine bio Wolfgang Frodnacher od Bednje (*de Bednya*), slavonski plemić koji je imao posjede u Križevačkoj županiji nedaleko Ludbrega i koji je najvjerojatnije potjecao od gornjoaustrijske plemićke obitelji Frodnacher čiji su se članovi u Svetom Rimskom Carstvu odlikovali raznim vojnim službama i shodno tome obavljanjem raznih vojno-upravnih dužnosti.¹²⁴ Ovakav trend postavljanja dodatno potvrđuju i naredni senjski kapetani. Tako je nakon Wolfganga Frodnachera koji je bio senjski kapetan do 1477. godine, vladar na ovu poziciju postavio Maroja Žunjevića (Sonkon) iz Dubrovnika.¹²⁵ Senjski kapetan Maroje Žunjević je u službu na dvor obitelji Hunjadi došao iz istočnih krajeva Kraljevine Ugarske te je kao takav zasigurno bio povjerljiva osoba.¹²⁶ Još bolji primjer je naredni senjski kapetan Petar Tarnok od Mačkaša (*de Machkas*) koji je pripadao lokalnom plemstvu šireg dominija i prostora obitelji Hunjadi, a s obzirom da ostaje na dužnosti senjskog kapetana sve do smrti kralja Matijaša Korvina 1490. godine, izgleda da je postojalo veliko povjerenje i kraljevo zadovoljstvo njegovim vođenjem Senjske kapetanije.¹²⁷ Ipak, kralju Matijašu Korvinu nije bio cilj nagrađivati svoje vjerne službenike trajnim darivanjem posjeda na prostoru Senjske kapetanije. No, privremeno su se ipak dopuštale takve posjedovne dobiti. Primjerice, kada kralj nije bio odmah u mogućnosti isplatiti plaće i nagrade kapetanima za njihove izvršene vojne zadatke, mogao se, kao kompenzacijom za gotov novac, poslužiti darivanjem posjeda, no ipak takva darovanja su se u pravilu nakon smrti vladara ukidala. Tako su neki senjski kapetani zahvaljujući svojoj službi i ostvarili, doduše privremene posjede u Ugarsko-Hrvatskom Kraljevstvu pa čak i na području Senjske kapetanije. Primjerice, u jeku sukoba s Ivanom VII. (Anžom) Frankapanom 1480-ih godina senjski kapetan Maroje Žunjević je prilikom protjerivanja Frankapana iz Vinodola ostvario posjed na selo Grižane koje je izvorno pripadalo samostanu na Trsatu. Kako je na sudu 1486. godine dokazano da mu selo nije darovao kralj već da ga je nasilno prisvojio,

¹²³ Već te godine se u Senju spominju kraljevski kapetan ili kaštelan, ali nije pobliže poznato tko je vršio tu službu. Vidi: Magdić, „Regesta važnijih“, 142. (22.IX.1472.)

¹²⁴ Magdić, „Regesta važnijih“, 142. (29.V.1473.). O porijeklu, aktivnostima i posjedima Wolfganga Frodnachera vidi: Klaužer, „Plemićka obitelj Frodnacher“, 31-43.

¹²⁵ Magdić, „Regesta važnijih“, 143. (20.VI.1477.)

¹²⁶ O Maroji Žunjeviću, njegovu porijeklu i aktivnostima vidi: Krmpotić, „Maroje Žunjević“, *passim*.

¹²⁷ O Petru Tarnoku od Mačkaša, njegovu podrijetlu, posjedima i aktivnostima u vrijeme vršenja dužnosti senjskog kapetana vidi: Klaužer, „Petar Tarnok“, *passim*.

posjed je vraćen trsatskom samostanu, za čiji je povrat bio zadužen tadašnji senjski kapetan Petar Tarnok od Mačkaša (*de Machkas*).¹²⁸

Tablica 1. Popis senjskih kapetana, potkapetana i kaštelana utvrda (1469.-1526.)

| Kapetan | Ostali kapetanovi službenici |
|--|--|
| Blaž Mađar (1469-1472.) (od 1471. ban Bosne, Dalmacije, Hrvatske i Slavonije) | Laclav, potkapetan (1483.) ¹²⁹ Laclav, potkapetan (1486.); ¹³⁰ Pavao Krnčić, kaštelan Obrovca (1488.) ¹³¹ |
| Wolfgang Frodnacher (1473.) ¹³² | |
| Maroje Žunjević (1477.-1486.) ¹³³ | |
| Petar Tarnok od Mačkaša (1486.-1491.) ¹³⁴ | |
| Emerik Derenčin (1492.-rujan 1493); ¹³⁵ Emerik Perényi (1493.); ¹³⁶ Ivan Pastor Stariji ¹³⁷ i Nikola Horvat Kolunić (1495.-1496.); ¹³⁸ Juraj Orbonas (1496.); ¹³⁹ Benedikt Wemer (1499.) ¹⁴⁰ | |
| Albert Lonjski (<i>de Lonya</i>) (1500.-1506.) ¹⁴¹ | Ivan Lonjski (<i>de Lonya</i>) (1502.) ¹⁴² |
| Andrija Bot od Bajne i Marko Horvat od Kamičca senjski kapetani i banovi Dalmacije, Hrvatske i Slavonije (1506.-1509.-1511.); ¹⁴³ | Petar Harhay, potkapetan (1506.); ¹⁴⁴ Ivan Kunović i Martin Lucković, kaštelani Senja ¹⁴⁵ |
| Emerik Perényi ujedno ugarski palatin (1511.-1512.) ¹⁴⁶ | |
| vesprimski biskup, kraljevski rizničar, ban Dalmacije, Hrvatske i Slavonije Petar Berislavić(1513.-1520.) | Juraj Peršurić, potkapetan i kaštelan u Senju (1512.); ¹⁴⁷ Andrija (<i>literatus</i>) kaštelan Otočca |

¹²⁸ Krmpotić, „Maroje Žunjević“, 309, 313.

¹²⁹ MHJSM AC, dok. 194.

¹³⁰ MHSM AC, dok. 114.

¹³¹ Radoslav Lopašić, *Bihać i Bihaćka krajina*, Zagreb: Matica Hrvatska, 1890., dok. 6. (1488.)

¹³² Magdić, „Regesta važnijih“, 142. (29.V.1473.)

¹³³ Klaić, „Dubrovačka vlastela Žunjevići“, 237. (1477. 20.VI.); Magdić, „Regesta važnijih“, 143; (20.VI.1477.); Magdić, „Regesta važnijih“, 237 (1480.); Magdić, „Regesta važnijih“, 237 (28.VI.1480.); Magdić, „Regesta važnijih“, 245; (19.VIII.1482.); Klaić, „Dubrovačka vlastela Žunjevići“, str. (1480.) Klaić, „Dubrovačka vlastela Žunjevići“, 238 (8.XI.1486.) Usp. MSHSM 23, dok. 1175 (8.XI.1486.).

¹³⁴ Klaić, Dubrovačka vlastela, str. 238 (8.XI.1486.); MSHSM 23, dok. 1175, str. 295-298; (8.XI.1486.); MHSM AC, dok. 116 (26.X.1486.); MOL DL 72054, (11.VII.1490); MOL DL 24759 (3.IV.1492.)

¹³⁵ AHAZU D-XVIII-25; MOL DF 231852. Ujedno tada i knez utvrda Medvedgrad i Rakovec.

¹³⁶ Magdić, „Kratak popis“, 187. (1493.)

¹³⁷ MOL DL 104045. Usp. Josip Adamček – Ivan Kampuš, *Popisi i obračuni poreza u Hrvatskoj u XV i XVI stoljeću*. (dalje: *POP*), Zagreb: Sveučilište u Zagrebu, Institut za hrvatsku povijest 1976., 6.

¹³⁸ Sladović, *Povēsti biskupijah*, 189 (1495.); Sladović, *Povēsti biskupijah*, 189; (1496.) Magdić, „Kratak popis“, 186; Magdić, „Regesta važnijih“, 145. (3.VI.1496.)

¹³⁹ Magdić, „Petnaest izprava“, dok. 8 (7.XII.1496.).

¹⁴⁰ MOL DL 37730 (31.VIII. 1499.),

¹⁴¹ Magdić, „Deset izvornih“, dok. 6 (12.IX.1486.), N.N., „Lónyay Albert“, dok. 1 (20.V.1501.); .), N.N., „Lónyay Albert“, dok. 2 (15.VI.1502.), .), N.N., „Lónyay Albert“, dok. 3. (5.XI. 1502.), .), „N.N., Lónyay Albert“, dok. 4. (3.IX.1503.)

¹⁴² N.N., „Lónyay Albert“, dok. 2. (5.XI.1502.); .), N.N., „Lónyay Albert“, dok. 3.

¹⁴³ MOL DL 66383 (22.IV.1509.); Magdić, „Deset izvornih“, dok. 7. (14.IX.1506.), MOL DF 279472 (1.VIII.1507.), MOL DL 38566 (22.IV.1509.), MHSM AC, dok. 184. (5.IV.1510.); MHSM AC dok. 185. (18.IV.1510.); Magdić, „Kratak popis“, 188. (1511.)

¹⁴⁴ MOL DL 38564. (10.X.1506.)

¹⁴⁵ MOL DL 38566. (22.IV.1509.)

¹⁴⁶ Magdić, *Topografija*, 98.

¹⁴⁷ Magdić, *Topografija*, 97.

| | |
|---|---|
| | (1513.); ¹⁴⁸ Franjo Nelipčić i Jeronim Petelinić senjski kapetani pod Petrom Berislavićem (1518.) ¹⁴⁹ |
| Jeronim Petelinić i Grgur Orlovčić (1521.) ¹⁵⁰ | Ivan Tadiolović, kaštelan Senja (1521.) ¹⁵¹ |
| Grgur Orlovčić i Petar Kružić (1522.-1526) | Pavao Vugrinović i Ivan Gusić (1528.) ¹⁵² |
| Petar Kružić (1526.-1529.) ¹⁵³ | |

Nakon smrti kralja Matijaša Korvina (1490.) uslijedilo je vrijeme kaosa. Njegov nezakoniti sin Ivaniš Korvin imao je priliku doći do krune Sv. Stjepana i postati ugarsko-hrvatski kralj, ali nakon razrješavanja dogovora s prelatima i velikašima Ugarsko-Hrvatskog Kraljevstva te novoizabranim kraljem Vladislavom II. Jagelovićem zadovoljio se, pored mnogih utvrda koje su mu pripale prema ostavštini njegova oca, titulom bana Dalmacije, Hrvatske i Slavonije. Iako su Ivanišu Korvinu u vlasništvu ostale i utvrde Senjske kapetanije, dotadašnji senjski kapetan Petar Tarnok od Mačkaša morao je kralju Vladislavu II. Jageloviću položiti zakletvu vjernosti i biti potvrđen u svojoj službi.¹⁵⁴ Ivaniš Korvin je kao ban imao pred sobom zadaću obrane Ugarsko-Hrvatskog Kraljevstva od Osmanlija. Kako nije mogao uspostaviti svoj autoritet odrekao se banske časti, a utvrde Senjske kapetanije je početkom 1493. godine prepustio kralju Vladislavu II. Jageloviću.

U ovom kraćem periodu od 1490. do 1493. godine Ivaniš Korvin je na mjesto senjskog kapetana postavio svojeg privrženika Emerika Derenčina. Naime, Petar Tarnok od Mačkaša je od Ivaniša Korvina potraživao već na proljeće 1490. godine isplatu novaca koju je utrošio na obranu utvrda Senjske kapetanije, a situacija se riješila na način da je dug preuzeo upravo Emerik Derenčin koji ujedno postaje i ban Hrvatske i senjski kapetan.¹⁵⁵ Tek nakon zarobljavanja bana Emerika Derenčina nakon katastrofalnog poraza u Krbavskoj bitci 1493. godine i privremene uprave Emerika Perényja¹⁵⁶ nad Senjskom kapetanijom, kralj Vladislav II. Jagelović počinje postavljati senjske kapetane. Naime, tih se godina Ivaniš Korvin, nesposoban uspostaviti autoritet na položaju bana, odriče službeno grada Senja u korist krune.¹⁵⁷ Tako je naposljetku kralj Vladislav II. Jagelović postavio sredinom 1495. godine na

¹⁴⁸ (...) *nobilis Andreas litteratus similiter de Otochacz castellanus castris Otocensis* (...) MOL DL 68156. (31.X. 1513.)

¹⁴⁹ MHSM AC dok. 204; MOL DL 104220.

¹⁵⁰ MHSM AC, dok. 209. (2.IX.1523.); Fraknoi, „II. Lajos király“, 127. (2.IV.1525.)

¹⁵¹ MHSM AC dok. 205 (13.III.1521.)

¹⁵² Ivić, „Neke isprave“, dok. 8.

¹⁵³ MHRCDS 1, dok. 21. i dok. 22 (30.IX.1526.); MHRCDS 1, dok. 106 (s.d.1527.), Ivić, „Neke isprave“, dok. 8; Magdić, „Regesta važnijih“, 147. (11.I.1528.); MHRCDS 1, dok. 118. (15.V.1528.)

¹⁵⁴ Klaić, *Povijest Hrvata*, sv. 4, 209.

¹⁵⁵ Šišić, „Rukovet spomenika“, dok. 104. (15.II.1493.)

¹⁵⁶ Magdić, „Kratki popis“, 187. (s.d.1493.)

¹⁵⁷ Ivaniš Korvin je po nasljednom pravu naslijedio od svojeg oca kralja Matijaša Korvina pored mnogih utvrda i pravo na grad Senj. Vidi: Rudolf Horvat, *Ivan Korvin ban hrvatski*, Zagreb: Dionička tiskara, 1896., 31. Kako je

mjesto senjskih kapetana dvojicu svojih privrženika Nikolu (Horvata) Kolunića te imućnog zagrebačkog trgovca Ivana (Starijeg) Pastora, zatim Juraja Orbonasa 1496. godine i Benedikta Wemera 1499. godine. Godine 1500. kralj Vladislav II. Jagelović je odlučio na mjesto senjskog kapetana postaviti svojeg dvorjanina Alberta od Lonje (*de Lonya*) koji će tu dužnost vršiti do 1504. godine. Novi zaokret se dogodio nakon 1505. godine kada kralj odlučuje Senjsku kapetaniju povjeriti dvojici banova Hrvatske, Dalmacije i Slavonije – Andriji Bothu od Bajne (*de Bayna*) i Marku (Horvatu) Mišljenoviću od Kamičca (*de Khamyczac*). Međutim, već u ovo vrijeme, unatoč kraljevom pravu postavljanja i imenovanja senjskih kapetana i banova, dolazi do urušavanja odnosa između tih dužnosnika i samoga vladara. Po završetku vršenja službe senjski kapetan je trebao vladaru tj. narednom kapetanu predati sve utvrde koje je imao pod svojom upravom, kao i oružje. Takav primjer imamo 1512. godine kada je dotadašnji senjski kapetan, inače ugarski palatin Emerik Perényi trebao prema naredbi kralja Vladislava II. Jagelovića predati sve utvrde i oružje narednom banu i senjskom kapetanu - Petru Berislaviću.¹⁵⁸ (vidi Prilog 2.) Sličan postupak je vidljiv i kod banova, kada je primjerice ban Dalmacije, Hrvatske i Slavonije Blaž Mađar, nakon završetka svojeg drugog bankskog mandata 1483. godine, u Božjakovini izdao pisanu priznanicu da kraljevske utvrde Knin i Lab prepušta novom banu Matijašu Gerebu *de Wynthgart*.¹⁵⁹ Odnose s vladarom i poslušnost senjskih kapetana kruni počele su u razdoblju između 1504. do 1513. godine remetiti neisplaćene plaće i dugovi za obranu koje bi senjski kapetani potraživali od kralja. Naime, troškovi obrane koju su snosili banovi i senjski kapetani u višegodišnjem iščekivanju isplate od strane kralja mogli su dosegnuti enormne iznose. Tako je ban i senjski kapetan Andrija Both od Bajne (*de Bayna*) potraživao od kralja Vladislava II. Jagelovića čak 16 000 dukata za svoju dotada vršenu službu, a dokaz da je vjernost i odanost vladaru bila opasno poljubana govori i činjenica da je Andrija čak pred smrt (umro u Senju, u rujnu 1511. godine)

unutar pogodbene isprave određeno da Ivaniš preuzme i službu bana koji je imao jurisdikcije ovlasti, prilikom prvog odstupanja s banske časti negdje krajem 1492. godine je predao i grad Senj kralju Vladislavu II. Jageloviću. Konkretno, dokaz o predaji grada Senja ponovno u kraljevske ruke imamo u sačuvanom registru isprave koji je objavio M. Magdić, a koji glasi: 1493. *Patentes Corvini ducis, quibus communitatem Segniae resignat Vladislavo regi sub B.b.* Magdić, „Kratki popis“, 187. (s.d.1493.)

¹⁵⁸ (...) *Recognicionales super restitutione Banatus. ... Quod fidelis noster Spectabilis et Magnificus Emericus de Peren etc. Banatum Regnorum nostrorum Dalmatie, Croatie et Sclauonie et Capitaneatum Segniensis, simulcum vniuersis castris, castellis, oppidis nec villis, ac cunctis eorundem banatus et capitaneatus, nec non ingeniis et aliis quibusuis rebus in eisdem castris existentes, et ad ipsos Banatum Capitaneatumque spectanties nobis et consequenter ad manus fidelis nostri Reuerendi in Christo patris, domini Petri Beryzlo, Episcopi Ecclesie Wespremiensis, Thesaurarii nostri ex speciali nostra commisione et voluntate, dedit, restuit et assignauit (...).* Vidi: MOL DF 282621, fol. 9. (s.d.). Dobar primjer predaje određene utvrde narednom banu ili senjskome kapetanu možemo vidjeti u slučaju Brinja. Naime, sačuvan je inventar oružja i svih stvari u utvrdi prilikom preuzimanja utvrde u ruke bana Ladislava Egervarskog 1479. godine. Vidi: Šišić, „Rukovet spomenika“, dok. 4. (27.XI.1489.)

¹⁵⁹ MOL DL 33897. (13.VIII.1483.)

naložio izvršitelju svoje oporuke knezu Ivanu Krbavskom da ne predaje grad Senj vladaru dok se ne namiri navedeno dugovanje.¹⁶⁰ Kako je smrću Marka Mišljenovića od Kamičca (*de Kamichacz*), a zatim i navedenog Andrije Botha od Bajne Senjska kapetanija ostala bez vodstva tj. kapetana, bilo je potrebno postaviti nove osobe na bansku i kapetansku službu. Međutim, ovoga puta postavljanje novih senjskih kapetana nije teklo lako. Naime, kralj Vladislav II. Jagelović je prije odabira novoga kapetana i bana morao prvo podmiriti sve navedene troškove koje je pokojni Andrija Bot od Bajne imao kao ban i senjski kapetan. Rješenje za ovu situaciju kralj Vladislav II. Jagelović pronašao je tijekom naredne 1512. godine kada je kralj Andrijinoj supruzi i udovici, plemkinji Ani *de Chak* zauzvrat svih službenih troškova obrane i tjeka vršenja službe njezinog pokojnog supruga, koji su iznosili visokih 20 000 ugarskih florena, založio utvrdu Diósgyőr na sjeveroistoku Kraljevine Ugarske.¹⁶¹ Na taj način su riješena sva dugovanja prema pokojnom banu i senjskom kapetanu Andriji Botu od Bajne te ostvareni uvjeti da se na mjesto bana i senjskog kapetana postavi ugarski palatin Emerik Perényi. Međutim, taj kraljev odabir nije naišao na dobar odjek i odobravanje u gradu Senju. Naime, u Senju je izbio otpor prema službenicima novog senjskog kapetana jer, kako navodi M. Magdić, nije bio običaj da ugarski velikaš koji nema posjede u Kraljevini Hrvatskoj ili Slavoniji, kao niti da ugarski palatin, preuzima čast bana i ujedno senjskog kapetana.¹⁶² Ovaj događaj je rezultirao time da je kralj nakon godine dana traženja novog podobnog bana i senjskog kapetana odabrao i postavio vesprimskog biskupa i kraljevskog rizničara Petra Berislavića. Kralj je na taj način težio ponovno ujediniti upravu i obranu na ovim područjima pod samo jednim službenikom koji će vršiti obje dužnosti. Imenovanje Petra Berislavića senjskim kapetanom oko 1513. označava ujedno i posljednji slučaj kada će banovi Dalmacije, Hrvatske i Slavonije ujedno imati pod svojom brigom i Senjsku kapetaniju.¹⁶³ Kako je skupno obnašanje svih navedenih dužnosti enormno opterećivalo bana Berislavića, pri čemu je briga za Senjsku kapetaniju bila samo dodatni

¹⁶⁰ Rudolf Horvat, *Povijest Hrvatske. Knjiga 1. od najstarijeg doba do g. 1657.*, Zagreb: Merkur, 1924., 202. Usp. Matija Mesić, *Hrvati na izmaku srednjega vijeka. Izabrane rasprave*. Slavonski Brod: Hrvatski institut za povijest – Odjel za povijest Slavonije, Srijema i Baranje, 1996., str. 82 (543).

¹⁶¹ MOL DL 68155. (24.IX.1512.)

¹⁶² M. Magdić navodi da palatina Senjani nisu htjeli priznati za bana i kapetana jer je bilo protivno običajima da ugarski palatin upravlja Hrvatskom, te je stoga u Senju izbila buna prilikom koje su čak Senjani suzbili palatinove vojne časnike. Vidi: Magdić, *Topografija*, 98. Nekoliko podataka o ovom privremenom zasjedanju na poziciju bana i senjskoga kapetana od strane ugarskog palatina nalazimo u registima isprava gradskog arhiva u Senju u kojima je vidljivo da se Emerik Perényi obraćao Senjanima. Isprave su sačuvane samo u obliku regesta od M. Magdića: 1512. *Litterae Emerici de Peren palatini quattor sub litt. Z.1.*; 1512. *Aliae eiusdem palatini, bani ac capitanei sub Z.z.*; 1512. *eiusdem ad vicecapitaneos mandatum sub Z.z.*; 1513. *litterae palatini Perenj sub C.2.* Vidi: Magdić, „Krtak popis“, 188.

¹⁶³ Magdić, *Topografija*, 98. O Berislavićevom preuzimanju službe senjskoga kapetana govore i isprave sačuvane u registima od M. Magdića: 1513. *litterae episcopi Petri Berislo, bani et capitanei sub E.2.* Vidi: Magdić, „Krtak popis“, 186.

financijski teret, ponovno dolazi do promjene po pitanju hijerarhije i prava postavljanja senjskih kapetana. Kao izuzetak i specifičnost, dolazi do ponovnog zaokreta u smislu postavljanja senjskih kapetana, tj. dolazi do ponovnog trenda prepuštanja odabira senjskih kapetana u ruke bana kao što je i bio slučaj u vrijeme kralja Matijaša Korvina i bana Blaža Mađara. U prilog tome govori činjenica da je, uz privolu kralja Vladislava II. Jagelovića zbog preopterećenosti raznim službama, ban Petar Berislavić imao pravo u Senju postavljati senjske kapetane. Naime, Petar Berislavić je prvo u Senju kao svojeg zamjenika tj. potkapetana, a ujedno i kaštelana imenovao Juraja Perušića (Peršurić),¹⁶⁴ a zatim od 1517. godine i dvojicu senjskih kapetana, svojih privrženika Franju Nelipića (*Nelepeczi*) i Jeronima Petelinića. Vidljivo je dakle, da je ban Petar Berislavić, inače i sam tituliran kao senjski kapetan, mogao uz kraljevu privolu u Senju imenovati osobe koje će isto kao i on nositi titulu senjskih kapetana. Na ovaj način je objašnjiva prisutnost navedene dvojice senjskih kapetana, Franje Nelipčića i Jeronima Petelinića. Naime, navedene osobe su nosile titulu senjskih kapetana koju istovremeno, u duhu prošlih vremena banovanja Andrije Botha od Bajne i Marka Mišljenovića od Kamičca, nosi pored banske titule i Petar Berislavić. Ova situacija se dodatno objašnjava ispravom u kojoj kralj Vladislav II. Jagelović samog Petra Berislavića oslovljava kao senjskog natkapetana (*Supremo Capitaneo nostro Segniensi*).¹⁶⁵ Možemo smatrati da je ovakva izuzetna hijerarhijska situacija u Senjskoj kapetaniji opstala i nakon smrti kralja Vladislava II. Jagelovića 1516. godine pa sve do pogibije bana Petra Berislavića 1520. godine u sukobu s Osmanlijama kod Korenice, s jedinim izuzetkom da je od dvojice „lokalnih“ senjskih kapetana jedan bio kraljev, a drugi banov privrženik. Tako će se nakon odlaska Franje Nelipčića preostalom senjskom kapetanu Jeronimu Peteliniću u ovoj službi pridružiti kraljev dvorjanin Grgur Orlovčić, kojem će se nakon odlaska Petelinića pridružiti Petar Kružić. Trend postavljanja dvojice senjskih kapetana završava pogibijom Grgura Orlovčića koji je s trupama iz Senja i Bihaća poginuo u uzaludnoj, ali junačkoj bitci i porazu kršćanskih snaga na Mohačkom polju u kolovozu 1526. godine. Nakon tog događaja ponovno dolazi do modela upravljanja Senjskom kapetanijom preko jedne osobe postavljene od strane vladara koju će novi kralj Ferdinand I. Habsburški prakticirati cijelo vrijeme proučavanog razdoblja. Ujedno, posljednja značajnija promjena u proučavanom razdoblju, po pitanju postavljanja senjskih kapetana nakon odlaska Petra Kružića s ove pozicije 1529. godine, jest da će otada kralj Ferdinand I. Habsburški postavljati na ovu službu svoje privrženike i

¹⁶⁴ Magdić, „Regesta važnijih“, 145. (11.XI.1512.); Magdić, *Topografija*, 97.

¹⁶⁵ (...) *Wladislaus etc. Fideli nostro Reverendo in Christo, patri domino Petri Beryzlo Supremo Capitaneo nostro Segniensi* (...). MOL DF 28261 (s.d.).

plemiće iz nasljednih austrijskih zemalja, napose iz Kranjske. Dolaskom kranjskog plemića Erazma Sauera u službu senjskog kapetana 1529. godine domaće je plemstvo Ugarsko-Hrvatskog Kraljevstva izgubilo svaki doticaj s upravom Senjske kapetanije, kao uostalom i svi naredni banovi Hrvatske i Slavonije.

Kako je trajanje službe senjskog kapetana ovisilo isključivo o volji kralja, tako je ona primjerice i mogla završiti zbog lošeg vođenja kapetanije ili neposluha senjskog kapetana. No, to je kralj mogao učiniti ako je bio dovoljno jak da na jug Ugarsko-Hrvatskog Kraljevstva pošalje vojsku predvođenu novim kapetanom koji će preuzeti kapetaniju. Srećom za kralja, na njegovoj strani je bilo gradsko stanovništvo Senja koje je čuvajući svoje privilegije javljalo i slalo žalbe na sve eventualne uzurpacije senjskog kapetana.

Čini se, naime, da su senjski kapetani postavljanje službenika u sve niže vojne službe u gradu Senju i ostalim utvrdama imali u svojim rukama. To se najbolje očituje preko pozicija senjskog potkapetana i kaštelana gradskog kaštela i ostalih utvrda. Potkapetani i kaštelani su bili prvenstveno privrženici (familijari) ili čak pripadnici uže ili šire obitelji samih kapetana. Primjerice, senjski kapetan Petar Tarnok od Mačkaša je na poziciju senjskog potkapetana postavio člana svoje šire obitelji Blaža od Kemenda (*Kemendi Balassffy*), a zanimljivo je da mu je familijar bio Nikola Horvat Kolunić koji će 1490-ih postati senjski kapetan.¹⁶⁶ Najočitiji primjer takvog nepotizma nalazimo u vrijeme Alberta Lonjskog čiji je brat, ne slučajno bio senjski potkapetan. Kao što je rečeno, senjske kapetane je postavljao kralj, odnosno onaj faktor koji je u danom trenutku imao posjedovne ovlasti nad gradom Senjom kao što će primjerice biti kratki period u vrijeme Ivaniša Korvina. S druge strane, kralj je imao velikog saveznika u gradu Senju – gradsko stanovništvo. Kada god bi se dogodile neke nepravilnosti u radu i ponašanju senjskih kapetana (poput kršenja prava građana) građani bi slali svoje poslanike na kraljev dvor. Na taj način je stvorena protuteža eventualnoj samovolji senjskih kapetana, a kralj je nastojao u dobrim odnosima držati obje strane – i grad Senj i senjske kapetane. Da je ovaj odnos bio reguliran i da niti jedna strana nije imala prevagu u svojim odlukama svjedoči uređeni odnos grada Senja prema kralju i senjskim kapetanima od samih početaka Senjske kapetanije.

¹⁶⁶ U prilog tvrdnji da je navedeni kaštelan u srodstvu s Petrom govori nekoliko genealoških podataka. Prema I. Nagy Petrova kćerka Katarina se udavala dva puta. Prvi put za određenog Andriju Baládfyja, a drugi puta za Nikolu Kéméndija. Vidi: Iván Nagy, *Magyarország családai czímerekkel és nemzedékrendi táblákkal*, sv. 7, Pest: Ráth Mór, 1860, 218. Kako se u dokumentu senjskog kaštelana navodi: „*Priatelem' svoim' počtovanim, kap(itul)lu crikve senske, mi Kemendi Balaš'vi porkulab Senski...*“ moguće da je sastavljač isprave navedenog senjskog kaštelana pogrešno zapisao njegovo ime, točnije nije mu naveo ime već samo imenski predikat i ime oca. Vidi: MHSM AC, dok. 135. Smatram da je i tako zapisan podatak dovoljan za pretpostavku da se radi o osobi s kojom je Petar bio u širem smislu obiteljski povezan. (op.a.)

3.1.2. Odnos kralja i senjskih kapetana prema gradu Senju do Mohačke bitke 1526. godine

Prilikom odabira i postavljanja senjskog kapetana svaki vladar je o svojem izboru obavijestio i građane Senja čime je ujedno tražio od njih poslušnost i vjernost kapetanu uz uvjet poštivanja svih njihovih prethodno dogovorenih prava i obveza. Čak je i Ivaniš Korvin u vrijeme svojeg posjedovanja nad gradom Senjom i utverdama Senjske kapetanije (1490.-1492.) obavještavao građane o postavljanju kapetana. Tako je 1492. godine poslao pismo garancije (lat. *littere credentiales*) Senjanima o postavljanju Emerika Derenčina na mjesto senjskog kapetana,¹⁶⁷ a nakon Ivaniševa povrata ovlasti nad gradom Senjem ponovno u kraljevske ruke, i kralj Vladislav II. Jagelović nastavlja poštovati ovu proceduru kada primjerice, 1494. godine izdaje ispravu kojom se na kapetansko mjesto postavlja Nikola Horvat Kolunić.¹⁶⁸ I u razdobljima kada bi banovi ujedno vršili i službu senjskih kapetana vladari su o svojim odlukama obavještavali Senjane ili pak stanovnike drugih utvrda i naselja utvrdnog lanca Senjske kapetanije te im putem takvih obavijesti i isprava predstavljali nove kapetane. Tako je kralj Vladislav II. Jagelović 1505. godine predstavio senjskoj komuni dva nova bana i senjska kapetana Andriju Bota od Bajne i Marka Mišljenovića od Kamičca,¹⁶⁹ a ovaj trend je vidljiv i u ispravi kojom je 1508. godine kralj, iako u turbulentnom razdoblju i samo privremeno, obavijestio Senjane da je za banove i senjske kapetane postavio Juraja Kaniškog i Ivana Ernušta od Čakovca (*Ernusth de Chaktornya*).¹⁷⁰ Da je grad sa svojom upravnom strukturom trebalo poštivati, pokazuje i primjer postavljanja na mjesto bana i senjskog kapetana Emerika Perényja, tadašnjeg ugarskog palatina. Nakon smrti Andrije Botha od Bajne, te ujedno tako i ispražnjenog mjesta senjskog kapetana te namirenja dugova njegovoj udovici, pred kraljem Vladislavom II. Jagelovićem se opet našlo pitanje izbora jednoga ili dvojice banova i senjskih kapetana. U prvome trenutku kralj je odlučio imenovati ugarskog palatina Emerika Perényja na bansku, a ujedno i na dužnost senjskog kapetana 1511. godine, ali je ovaj mandat potrajao vrlo kratko, između ostalog i zbog otpora samih Senjana. Uz ovakvo poštivanje obavještavanja građana Senja o izboru i postavljanju senjskih kapetana, izgleda da se već od

¹⁶⁷ Sačuvan je samo regist izdan od M. Magdića koji glasi: *Ducis Joannis Corvini credentiales pro parte capitanei Derencsenij sub U.* Magdić, „Kratki popis“, 186.

¹⁶⁸ Sačuvan nam je nažalost samo regist koji glasi: *1494. Patentes eiusdem (Vladislavi regis) pro recipiendo in banum seu capitaneum Nicolaum Horvat sub K.k.* Magdić, „Kratki popis“, 187.

¹⁶⁹ Sačuvan je samo regist ove isprave koju je objavio M. Magdić: *1505. rex Vladislaus novos duos banos ipsosque capitaneos Segniae communi presentat sub N. I.* Magdić, „Kratki popis“, 188. Iako u registu nije navedeno prema drugim ispravama je vidljivo da se radi o Marku Mišljenoviću i Andriji Botu. (op.a.)

¹⁷⁰ Ova isprava je sačuvana samo u registu od M. Magdića: *1508. Budaë, in festo conversionis beati Pauli apostoli (25. januarii). Rex Vladislaus Segniensibus scribit, ut banatum regnorum suorum Dalmatiae, Croatiae et Sclavoniae et capitaneatum Segniensem fidelibus suis Georgio de Kanysa et Johanni Ernusth de Chaktornya commiserit.* Magdić, „Regesta važnijih“, 146. Senjski kapetani su ostali i dalje Andrija Bot od Bajne i Marko Mišljenović (Horvat) od Kamičca. (op.a.)

samih osnutaka Senjske kapetanije nastojalo urediti odnose prema gradskom stanovništvu, koje će senjski kapetan kao kraljev dužnosnik imati u gradu Senju.

3.1.3. Ovlaсти senjskih kapetana u gradu Senju do Mohačke bitke 1526. godine

U gradu Senju su od 1469. godine senjski kapetani zauzimali važno mjesto u gradskoj administraciji i jurisdikciji. Kako je grad pripao vladaru, tako su se i sva prijašnja prava Frankapana kao vlasnika grada Senja prenijela na vladara, a on je ta prava i prihode mogao povjeriti senjskim kapetanima na upravljanje. Najlakši način kojim se je moglo regulirati odnose između senjskih kapetana i starih gradskih običaja, prava, privilegija i same postojeće gradske strukture, jest bilo oslanjanje na odredbe Senjskoga statuta. O Senjskom statutu koji datira u 1388. godinu postoje mnoge studije iz kojih se može vidjeti upravna struktura grada Senja u kasnom 14. i početkom 15. stoljeća.¹⁷¹ Kako se u ovome istraživanju nameće pitanje jesu li odredbe Senjskoga statuta vrijedile i u vrijeme uspostave i trajanja Senjske kapetanije tj. u ovdje proučavanom razdoblju od 1469. do 1563. godine, potrebno je prvo ukazati na postojanost takvog uređenja između grada Senja i senjskih kapetana. Iako u dosadašnjoj historiografiji postoje stavovi da je Senjski statut bio potvrđivan i valjan u vrijeme Senjske kapetanije, niti jedan rad nije pružio detaljniju argumentaciju za dokazivanje istoga. Tako će nakon M. Magdića, koji podosta nedefinirano govori o validnosti Senjskoga statuta u vrijeme uspostave Senjske kapetanije, i P. Tijan direktno navesti da se Senjani obraćaju svakome vladaru sa zamolbom i realizacijom potvrde starih povlastica i statuta,¹⁷² a dodatne naznake istraživanja i u tome smjeru je pokazala A. M. Gruenfelder.¹⁷³ Otežavajuću okolnost kod ove rekonstrukcije donosi i činjenica da Senjski statut datira u kasno 14. stoljeće te se nameće pitanje može li on uopće biti relevantan za ovdje proučavano razdoblje, a isto vrijedi i za drugo sačuvano izdanje Senjskoga statuta iz 1640. godine.¹⁷⁴ Srećom, unatoč činjenici da u ovdje proučavanom razdoblju nema sačuvane verzije Senjskoga statuta, sačuvane su mnoge isprave koje daju naslutiti da su odredbe Senjskoga statuta vrijedile i u vrijeme ustroja Senjske kapetanije.

¹⁷¹ Kao što je već navedeno u prethodnim poglavljima dosadašnju najdetaljniju i najnoviju analizu strukture gradske vlasti pod Frankapanima krajem 14. i početkom 15. stoljeća napravio je O. Kosanović u svojoj doktorskoj radnji. Vidi, Kosanović, „Državina krčkih“, *passim*.

¹⁷² Pavao Tijan, „Grad Senj u povijesti i kulturi hrvatskog naroda“, u *Hrvatski kulturni spomenici I. Senj*, Zagreb: JAZU, 1940, 21.

¹⁷³ Gruenfelder, „Grad Senj“, 166.

¹⁷⁴ Magdić, „Statut kralja Ferdinanda III.“, 78-97.

Za dokazivanje postojanja odredbi Senjskoga statuta, koje su regulirale odnose između građanstva i Frankapana te nakon 1469. godine kralja i senjskih kapetana, te samog gradskog ustroja koji se sastoji od gradskih sudaca, prisežnika i ostalih općinskih službenika, morala se na temelju sačuvanih dokumenata izraditi okvirna rekonstrukcija gradske uprave. Tako je ovoj rekonstrukciji prethodilo detektiranje i izrada arhontoloških tablica, kako svih senjskih kapetana (vidi Tablicu 1.) tako i svih gradskih službenika o čijem nam se spomenu i službi sačuvao dokument za period od 1469. do 1526. godine. (vidi Tablicu 3.) Nadalje, odlučio sam na temelju sačuvanih isprava detektirati i rekonstruirati koje su to odredbe Senjskoga statuta za vrijeme Senjske kapetanije i u kojem obliku vrijedile.

Potvrdu da je svaki vladar prilikom svog dolaska na prijestolje potvrđivao Senjanima njihove stare povlastice i prava imamo sačuvanu u više isprava. Smatram da su ta prava i povlastice zasigurno uključivale i Senjski statut koji je već iz prijašnjih razdoblja najtransparentniji nositelj prava i privilegija Senjana.¹⁷⁵ Po pitanju spomena Senjskog statuta u kraljevskim potvrdama gradu Senju u cijelosti je sačuvana potvrda privilegija i sloboda izdana od kralja Ferdinanda I. Habsburškog 1528. godine kojom se izričito potvrđuju sva dosadašnja prava i slobode, bilo da su iz ranijih vremena prije uspostave Senjske kapetanije ili ona dobivena od prethodnih vladara, kao i pravo građana da se u upravi koriste statutom.¹⁷⁶ Značajno je napomenuti da će ovakve potvrde nastaviti izdavati i svi naredni ugarsko-hrvatski vladari poput kralja Rudolfa II. Habsburškog (ugarsko-hrvatski kralj od 1572. godine) koji 1582. godine potvrđuje Senju stare privilegije.¹⁷⁷ Tako je moguće zaključiti da su vladari u proučavanom razdoblju nastojali održavati dobre odnose s stanovništvom grada Senja, a sličan trend se očituje i u ostalim većim središtima Senjske kapetanije. Primjerice, kao potvrdu prava i privilegija te ujedno i postavljanja ograničenja u ovlastima senjskih kapetana, govori nam isprava kralja Ludovika II. Jagelovića koji 1521. godine naređuje senjskom

¹⁷⁵ 5. ožujka 1471. kralj Matijaš Korvin potvrđuje Senjanima njihova stara prava i običaje. Vidi: Magdić, „Regesta važnijih“, 142 (5.III.1471.); kralj Matijaš Korvin potvrđuje prava Senjanima. Vidi: Magdić, „Regesta važnijih“, 142. (22. IX. 1472.) Potvrda senjskih privilegija od strane hercega Ivaniša Korvina 29. VII. 1492. godine vidi u: Magdić, „Regesta važnijih“, 144. Potvrda senjskih sloboda od strane kralja Vladislava II. Jagelovića vidi u: Magdić, „Regesta važnijih“, 145 (8. VI. 1503.). Potvrda kralja Ludovika II. Jagelovića u: Magdić, „Regesta važnijih“, 147. (14.VII.1521.). Potvrda senjskih prava od strane kralja Ferdinanda I. Habsburškog od 6. siječnja 1528. godine. Vidi u: Ivan Bojničić, „Kraljevske darovnice, odnoseće se na Hrvatsku. Iz kraljevskih registraturnih knjiga „Libri Regii“, VKHSDZA 7 (1905), dok. 14. Usp. Magdić, „Regesta važnijih“, 147. Dodatno, potvrda senjskih prava od strane cara Rudolfa II. Habsburškog od 29. ožujka 1582. godine vidi u: Magdić, „Regesta važnijih“, 148.

¹⁷⁶ Bojničić, „Kraljevske darovnice“, dok. 14.

¹⁷⁷ Bojničić, „Kraljevske darovnice, odnoseće se na Hrvatsku. Iz kraljevskih registraturnih knjiga „Libri Regii“ (Peti nastavak)“, VKHSDZA 11 (1909), dok. 247.

kapetanu Grguru Orlovčiću da ne ometa stanovništvo u Otočcu u njihovim starim pravima i slobodama, kao što je to pokušavao činiti prethodni senjski kapetan Jeronim Petelinčić.¹⁷⁸

Komparativna analiza odredbi Senjskog statuta i detektiranih prava senjskih kapetana u gradu Senju prema drugim ispravama, prikazana u tablici 2., pokazuje navedeni prijenos ovlasti i prava s Frankapana na kralja i senjske kapetane nakon 1469. godine. Tako primjerice, po pitanju odabira gradskih sudaca članci 18 i 19 Statuta iz 1388. godine navode da gospodari (domini tj. Frankapani) imaju pravo birati jednog gradskog suca, uz plemiće koji biraju ostale suce, a isti članci Statuta iz 1640. godine navode da takvo pravo izbora ima kapetan. Da je ovakav prijenos prava vrijedio i prije 1640. godine govore nam isprave kralja Matijaša Korvina iz 1472. i 1475. godine u kojima se navodi da ban (1472.), a zatim senjski kapetan (1475.) ima pravo birati jednog gradskog suca.

Tablica 2. Komparativna analiza i transformacija nekih odredbi Senjskog statuta iz 1388. i 1640. godine tijekom razdoblja 1469.-1563.

| Senjski statut 1388. ¹⁷⁹ | Isprave (1469.-1563.) | Senjski statut 1640. |
|--|--|--|
| čl. 18. <i>Item statuerunt, quod Rectores, nobiles et homines de consilio teneantur et debeant ire ad consilium, quandocumque et quocienscumque audierint sonum campane, et quidquid ibidem fuerit factum, deliberatam seu alicui concessum, saluo semper statu et honore dominorum, debeat esse ratum et perpetuo valiturum.</i> ¹⁸⁰ | 1472.22.IX. <i>Cives singulis annis iudicem in medio ipsorum, quem maluerint, eligendi et constituendi liberam habent facultatem et potestatem, penes quem etiam banus regni Croatiae alium iudicem eligere et constituere semper potest;</i> ¹⁸¹ 1475.16.VII. Kralj Matijaš Korvin potvrđuje Senjanima sve privilegije kao i odredbu da jednoga od dvojice gradskim sudaca biraju sami a drugoga sporazumno s kapetanom; ¹⁸² | čl. 18. <i>Item statuerunt, quod rectores, nobiles et homines de consilio teneantur et debeant ire ad consilium, quandocumque et quotiescumque audierint sonum campanae et quidquid ibidem fuerit factum, deliberatum seu alicui concessum, saluo semper statu et honore capitanei eiusque ratihabitatione, debeat esse ratum et perpetuo ualiturum.</i> ¹⁸⁴ |
| čl. 19. <i>Item statuerunt, quod Rectores, nobiles ac homines de consilio debeant omni anno eligere et confirmare Iudicem comunis Segnie in festo sancti Michaelis, mense Septembri. Qui quidem Iudex debeat iurare, quod faciat iusticiam et rectum Iudicium, postposito omni odio timore pariter et amore.</i> ¹⁸⁵ | 1503.8.VI. Kralj Vladislav II. Jagelović potvrđuje Senju sve dotadašnje privilegije i prava koja im je potvrdio kralj Matijaš Korvin 1472. godine te: <i>dempto tantummodo unico articulo, quo</i> | čl. 19. <i>Item statuerunt, quod rectores et nobilis ac homines de consilio debeant omni anno eligere iudicem communis Segnae in festo sancti Michaelis, mense Septembri, qui quidem iudex capitaneo praesentatus et ab eo confirmatus debet iurare, quod faciat iustitiam et rectum iudicium, postposito omni odio, timore pariter et amore; eodemque die capitaneus eligit</i> |

¹⁷⁸ MOL DF 282501 (14.VI.1521.); Matija Mesić, „Gradja mojih rasprava u Radu: Listine i isprave“, *Starine JAZU* 5 (1873), dok. 144.

¹⁷⁹ Margetić, „Senjski statut“, 5-160.

¹⁸⁰ Margetić, „Senjski statut“, čl. 18: „Nadalje su utvrdili da rektori, plemići i ljudi iz Vijeća trebaju i moraju ići u Vijeće kadgod čuju zvono i što god tamo bude učinjeno, određeno ili nekom dopušteno treba biti važeće i vrijediti trajno; izuzetak je uvijek položaj i čast gospode“.

¹⁸¹ Magdić, „Regesta važnijih“, 142.

¹⁸² Magdić, *Topografija*; Magdić, „Regesta važnijih“, 143.

| | | |
|---|--|--|
| | <p><i>scilicet cavetur, ut banus in medio eorum unum iudicem eligere deberet, quem quidem articulum certis bonis respectibus transmutandum ita decernit, ut deinceps non banus, sed loco bani capitaneus civitatis Segniensis ipsum iudicem in medio eorum eligere debeat.</i>¹⁸³</p> | <p>iudicem, qui uicem illius in consilijs repraesentet ijsdemque intersit;</p> <p>čl.119. <i>Item, nobiles et consiliarij ciuitatis Segniae habent iurisdictionem eligendi unum iudicem pro communi de nobilibus ciuitatis Segniae;</i>¹⁸⁶</p> <p>čl. 120. <i>Item, alium iudicem capitaneus habet iurisdictionem eligendi pro libitu uoluntatis.</i>¹⁸⁷</p> |
| <p>čl.21. <i>Item statuerunt, quod dicti Rectores et consiliarij possint eligere Cancellarium vnum tantummodo qui scribat contractus et acta curie Segniensis solus, et nullus alius possit facere contractus aut allia acta scribere nisi ipse; quod si faceret, sit nullius valoris ac irritum et inane totum illiud quod reperietur esse scriptum aut notatum manu alterius persone, nisi hoc quod probaretur factum esse in absenica officialis et de licencia rectorum aut alicuius rectoris Segnie.</i></p> | <p>1498. spomen kancelara¹⁸⁸</p> <p>1527.26.VII. Andrija Verones, vicekancelar¹⁸⁹</p> <p>1561.20.III. Andrija Verones, vicekancelar¹⁹⁰</p> <p>1562. spomen senjskog kancelara¹⁹¹</p> | <p>čl. 21. <i>Item statuerunt, quod dicti rectores et consiliarij possint sibi eligere cancellarium unum tantummodo, qui scribat contractus et acta curiae Segniensis; ille solus et nullus alius possit facere contractus aut alia acta scribere, quod si faceret, nullius ualoris ac irritum et inane totum illiud quod reperietur esse scriptum aut notatum manu alterius personae, nisi quod probaretur factum esse in absentia officialis et de licentia capitanei aut alterius rectoris Segniae.</i>¹⁹²</p> |
| <p>čl.30. <i>Item statuerunt, quod in predictis tribus diebus iuridicalibus duo iudices sedentes ad Bancum iuris, possint quascunque causas ciuiles et criminales audire et sentencialiter diffinire, uocato tamen tertio Iudice comunis ad ius, si uenire poterit. Si uero non poterit, reliqui duo ad bancum sedentes possint, ut dictum est, audire et determinare Letigia iuxta consuetudinem ciuitatis.</i></p> | | <p>čl. 30. <i>Item statuerunt, quod in praedictis tribus diebus iuridicalibus duo iudeices, tam electus a capitaneo quam a ciuibus et nobilibus, sedentes ad bancum iuris possint quascunque causas ciuiles et criminales audire et sentencialiter definire.</i></p> |

¹⁸⁴ Magdić, „Statut kralja Ferdinanda III.“, čl. 18.

¹⁸⁵ Margetić, „Senjski statut“, čl.19.: „Nadalje su utvrdili da rektori, plemići i ljudi iz Vijeća moraju svake godine izabrati i potvrditi suca senjske općine na blagdan svetog Mihovila u mjesecu rujnu. Taj sudac će prisegnuti da će dijeliti pravdu i izricati presude bez ikakve mržnje, straha i ljubavi“.

¹⁸³ Magdić, „Regesta važnijih“, 145. Usp. Magdić, *Topografija*, 97.

¹⁸⁶ Magdić, „Statut kralja Ferdinanda III.“, 91.

¹⁸⁷ Magdić, „Statut kralja Ferdinanda III.“, 91.

¹⁸⁸ Magdić, „Regesta važnijih“, 145; Magdić, *Topografija*, 97.

¹⁸⁹ Ivić, „Neke isprave“, dok. 8.

¹⁹⁰ MHSM AC, dok. 265. (20.III.1561.)

¹⁹¹ (...) *dem Canzler zu Zennng auf Herrn Obristen Verordnung furgelichen 90 β daran 20 β abgezogen, Resst er noch...70 β (...)*. StLA, Militaria, stara signatura 1562. s.d., nova signatura 201514/3925.

¹⁹² Magdić, „Statut kralja Ferdinanda III.“, 83: „Veliko vijeće rješavalo je u opće sve važnije gradske poslove i biralo gradskog kancelara, članove malog vijeća i tako zvane naučire (*nauclerios*). Gradski kancelar pisao je gradske zapisnike, isprave i proglase te je jedini bio vlastan pisati vjerodostojna pisma te je sve što bi bilo napisano drugom rukom nije imalo vrijednost, osim ako bi se dokazalo da je to učinjeno u odsutnosti gradskoga kancelara i dozvolom senjskog kapetana ili jednoga rektora“. Magdić, „Statut kralja Ferdinanda III.“, 79.

| | | |
|---|---|---|
| <p>čl. 52. <i>Item statuerunt, quod quicumque uenderit uinum forense post terciam sonum campane, cadat ad pena librarum sex, saluo uino segnano et uino maluasiae et romano et taberna comitisse</i>; čl. 53. <i>Item statuerunt, quod qui luxerit ad tacillos alibi quam in platea aut in taberna comitisse uel maluassie aut uini Segniensis, cadat ad penam librarum sex, et patronus similiter.</i>¹⁹³</p> | <p>1480. i 1485. naredba o isplatama iz krčme <i>Kneginjine</i> kralja Matijaša Korvina¹⁹⁴</p> <p>1495. i 1496.. kralj Vladislav II. Jagelović potvrđuje prava Senjanima i krčma <i>Kneginjina</i>;¹⁹⁵</p> <p>1544. krčma <i>Kneginjina</i> - kralj Ferdinand I. Habsburški¹⁹⁶</p> | <p>čl. 51. <i>Item statuerunt, quod quicumque uendiderit uinum forense post tertium sonum campanae, cadat ad poenam librarum sex, saluo uino Segnano et uino maluasiae et romano et taberna capitanei</i>; čl. 52. <i>Item statuerunt, quod qui luserit ad taxillos alibi quam in platea aut in taberna capitanei, maluasiae aut uini Segniensis, cadat ad poenam librarum sex et patronus domus similiter.</i>¹⁹⁷</p> |
| | <p>1501.(25.X.) <i>naucleriis</i> <i>Johanes Soldatich et Petro Milletich</i>;¹⁹⁸</p> <p>1503. (s.d.) Nikola de Ponte, nauicler, Juraj Cerdone, nauicler, Bartol Xofuch, nauicler, Franko Vocich, nauicler.¹⁹⁹</p> | <p>čl. 127. <i>Item, dicti nobiles habent iurisdictionem eligendi cum consiliarijs duos nauclerios per sex menses, qui habent custodire ciuitatem cum custodibus de nocte.</i>²⁰⁰; čl. 129. <i>Item, quilibet de istis nauclerijs habent ducatos quator de narochis per sex menses;</i>²⁰¹ čl. 130. <i>Item, dicti nauclerij debent habere custodes sex;</i>²⁰² čl. 131. <i>Item, quilibet de istis custodibus debet habere ducatos duos pro sex mensibus de narochis.</i>²⁰³</p> |
| <p>Čl. 99. <i>Item, quilibet ciuis et popularis soluit pro tergouninam pro sestario salis ad portam, denarya IV^{ro}, nobiles uero non.</i>²⁰⁴</p> | <p>1530. (s.d.). (<i>Item</i>), <i>von ain Star Saltz zalt (der) Auslend(er)...I β; (Item) vnd die Burg(er) zwen Wagetin vnnd die Edleut sein frej.</i>²⁰⁵</p> | <p>Čl. 91. <i>Item, quilibet ciuis et popularis soluit pro tergouina pro sestario salis ad portam denaria quatuor, nobiles uero non.</i>²⁰⁶</p> |

¹⁹³ Margetić, „Senjski statut“, čl. 52: „Nadalje su utvrdili da tkogod proda strano vino poslije trećeg zvona, kažnjava se sa 6 libara, osim senjskog vina i vina malvazije te vina iz Romagne i krčme (koja pripada) kneginji; čl. 53. Nadalje su utvrdili da tko igra na sreću izvan trga, krčme kneginje i pije osim malvazije ili senjskog vina, plaća kaznu od 6 libara, a vlasnik te kuće također.“

¹⁹⁴ Magdić, „Regesta važnijih“, 245. (28.VI.1480). Objavljenu ispravu vidi u: Magdić, „Petnaest izprava“, dok. 5. (28.VI.1480); HR-HDA Uvezeni spisi Karlovačkog generalata, knj. 2, fol. 232-233 (prijepis 17. stoljeća). Objavljenu ispravu vidi u Magdić, „Petnaest izprava“, dok. 6. (22.XI.1485.)

¹⁹⁵ Farlati, *Iliryci sacri*, sv. 4, 131; Sladović, *Pověsti biskupijah*, 189. Magdić, „Petnaest izprava“, dok. 8. (7.XII.1496.)

¹⁹⁶ Naredba Ivanu Lekoviću senjskom kapetanu kao i budućim kapetanima. Vidi: Magdić, „Petnaest izprava“, dok. 12. (2.I.1544.)

¹⁹⁷ Magdić, „Statut kralja Ferdinanda III.“, čl. 51 i 52.

¹⁹⁸ Magdić, „Regesta važnijih“, 247.

¹⁹⁹ MOL DL 34413. (s.d. 1503.)

²⁰⁰ Magdić, „Statut kralja Ferdinanda III.“, 92.

²⁰¹ Magdić, „Statut kralja Ferdinanda III.“, 92.

²⁰² Magdić, „Statut kralja Ferdinanda III.“, 92.

²⁰³ Magdić, „Statut kralja Ferdinanda III.“, 92.

²⁰⁴ Margetić, „Senjski statut“, 59 i 73: „Nadalje svaki građanin i pučanin plaća 4 denara za maltarinu za star soli na vratima, a plemići ne plaćaju“

²⁰⁵ AS 1, kut. 153, fasc. I/89, fol. 254.(s.d. 1530)

²⁰⁶ Magdić, „Statut kralja Ferdinanda III.“, 89.

Dodatnu potvrdu trenda poštivanja svih starih običaja i pravila u gradu Senju, od strane vladara, a tako i senjskih kapetana kao kraljevskih službenika, u cjelokupnom proučavanom razdoblju od 1469. do 1526. godine nalazimo i u odredbama koje nisu dio Senjskoga statuta. Takav je, primjerice slučaj prava senjskih građana da biraju po starom običaju (*iuxta antiquam consuetudinem*) arhiđakona stolne crkve Blažene Djevice Marije u Senju, a koje im je tada, najvjerojatnije prema kraljevu nalogu, dodatno odobrio tadašnji senjski potkapetan i kaštelan Juraj Peršurić 11. studenog 1512. godine.²⁰⁷

Na temelju navedenog je i više nego vidljivo da je Senjski statut, kao i svi stari privilegiji i običaji koje su uživali plemići i građani Senja, bio jedina praktična i korištena okosnica oko koje su se uređivali, kako odnosi i obveze građana prema kapetanu, tako i sama prava i ovlasti kapetana u gradu Senju. Prvo, a ujedno i najznačajnije pravo senjskih kapetana je bilo ono koje je direktno zadiralo u gradsku strukturu vlasti, a to je već spomenuti izbor gradskoga suca, točnije jednoga od dvojice sudaca koji u to vrijeme djeluju u Senju.²⁰⁸

3.1.3.1. Pravo senjskih kapetana na izbor gradskog suca (1469.-1526.)

Pravo na izbor gradskog suca se, kao što je navedeno u tablici 2., temeljilo na članku 18 i članku 19 Senjskoga statuta, a prvi spomen takve odluke u ovdje proučavanom razdoblju vidimo u ispravi kralja Matijaša Korvina od 22. rujna 1472. godine kojom određuje da uz građane (lat. *cives*) Senja, koji imaju jednom godišnje pravo birati jednog gradskog suca (lat. *judex*), drugoga suca ima pravo birati ban.²⁰⁹ Iako ta odredba ne spominje senjskog kapetana već bana, ona ne treba zbunjivati. Naime, s obzirom da u navedenom razdoblju postoji osoba koja vrši dužnost bana očito je da je taj vrhovni kraljevski službenik, u pogledu administracije i obrane u Kraljevini Slavoniji i Kraljevini Hrvatskoj te shodno tome i u slobodnim kraljevskim gradovima poput Senja, bio na prvome mjestu te najviši u vojnoj i jurisdikcijskoj hijerarhiji. Osim toga, već spominjani kraljev vojskovođa Blaž Mađar, kao prva osoba kojoj je prepuštena uprava nad Senjem nakon 1469. godine, točnije krajem 1470. godine, postaje banom. Promjena ove odredbe dogodila se možda već 1472. godine, a zasigurno oko 1475.

²⁰⁷ Magdić, „Regesta važnijih“, 145.; Magdić, *Topografija*, 97.

²⁰⁸ Prema Senjskom statutu iz 1388. godine u gradu su bila tri suca od kojih su jednog birali gradski plemići i vijećnici, a druga dva knez (Frankapan). Vidi čl. 137. iz 1388: Plemići i vijećnici grada Senja imaju pravo birati jednoga općinskog suca među plemićima grada Senja i čl. 138 iz 1388: Gospodin knez ima pravo po svojoj volji izabrati druga dva suca. Margetić, „Senjski statut“, 75.

²⁰⁹ Čl. 3. *Cives singulis annis iudicem in medio ipsorum, quem maluerint, eligendi et constituendi liberam habent facultatem et potestatem, penes quem etiam banus regni Croatiae alium iudicem eligere et constituere semper potest.* Vidi: Magdić, „Regesta važnijih“, 142. (22.IX.1472.)

godine kada kralj Matijaš Korvin potvrđujući prava građanima Senja određuje da jednog od dva gradska suca građani moraju birati u sporazumu s kapetanom.²¹⁰ Ovakvu, uvjetno rečeno promijenjenu strukturu izbora gradskih sudaca će ponovno potvrditi i kralj Vladislav II. Jagelović 1503. godine.²¹¹ Kako nema razloga nakon ovog argmenta sumnjati u pravo kapetana na izbor gradskog suca, na temelju Magdićeva opisa članka 19 Senjskog statuta iz 1640. godine možemo opisati proceduru takvog izbora. Gradske suce su birali svake godine od strane rektora, plemića i vijećnika grada Senja u rujnu, na blagdan sv. Mihaela (Miholje). Prvog, ili pučkog suca su bi birali rektori, plemići i vijećnici grada Senja u sakristiji katedrale Svete Marije Magdalene tajnim glasovanjem, kojega bi nakon izbora vodili u svečanoj povorci do gradske vijećnice. (vidi Kartu 5). U gradskoj vijećnici bi novoizabrani sudac polagao zakletvu te preuzeo veliki srebrni pečat grada Senja. Svečana povorka s novoizabranim sucem bi tada krenula prema gradskom kaštelu - sjedištu senjskog kapetana kako bi ga predstavili senjskom kapetanu i kako bi bio potvrđen od strane istoga. Procedura godišnjeg izbora gradskih sudaca završila bi u skladu s člankom 19 i člankom 20 Senjskog statuta (1640.) realizacijom kapetanovog prava koji po svojoj volji odabire drugoga ili vlasteoskog suca.²¹²

²¹⁰ Magdić, *Topografija*, 91.

²¹¹ Magdić, „Regesta važnijih“, 145.

²¹² Magdić, „Statut kralja Ferdinanda III.“, 78, 83 (čl. 19.).

Tablica 3. Popis detektiranih gradskih sudaca i ostalih službenika u gradu Senju (1471.-1522.)

| Suci i prisežnici | Ostali gradski službenici |
|---|---|
| Draško (1471.) i Marin (1471.); ²¹³ | Marin, sudac i kaptolski kancelar |
| Bartol Bunić (1472.; 1475.); Bartol Bunić | (1471.) ²²² |
| i Martin Balardić (1475.); ²¹⁴ | Ivan Soldatić i Petar Miletić, navikleri |
| N.N. <i>iudices et iuratis civitatis nostre</i> | (1501.); ²²³ |
| <i>Segniensis</i> (1489.), Martin (1489.); ²¹⁵ | Nikola <i>de Ponte</i> , Juraj Cerdone, Bartol |
| Ivan <i>de Jadra</i> (1492.); ²¹⁶ | Žofić (<i>Xofuch</i>), Franko Vocić, |
| Martin Balardić (1498.); ²¹⁷ | navicleri (1506.); ²²⁴ |
| Ivan Furlanić i Mikša Živković | Petar, općinski službenik (1506.) ²²⁵ |
| (1503.); ²¹⁸ | Ivan Zoičić, bilježnik (1484.); ²²⁶ |
| N.N. <i>iudices et iurati ciuium dictae</i> | Gašpar Turcina; bilježnik (1502.); ²²⁷ |
| <i>ciuitatis nostre Segniensi</i> (1506.); ²¹⁹ | Ambroz, tridesetničar (1502.); ²²⁸ |
| Kristofor Gocinić (<i>Gauzigna</i>) i Donat | Feliks Petančić, bilježnik (1503.); ²²⁹ |
| Zadranin (1512.); ²²⁰ | Danijel <i>de Gago</i> , bilježnik (1506.) ²³⁰ |
| N.N. <i>judices et iuratis civibus civitatibus</i> | |
| <i>nostre Segniensi</i> (1522.) ²²¹ | |

Iako bi se moglo smatrati da je senjski kapetan na ovaj način imao direktan upliv u suđenje građanima Senja, takve mogućnosti su ipak bile ograničene. Naime, kao zaštitu svojih prava i sloboda po pitanju suđenja isključivo od strane odabranih gradskih sudaca, govori već od samih početaka Senjske kapetanije potvrda kralja Matijaša Korvina iz 1472. godine kojom

²¹³ MOL DF 36499. (19.IX.1489.). Usp. Magdić, *Topografija*, 89.

²¹⁴ Za Bartola vidi: Magdić, *Topografija*, 89 i 91; za Bartola i Martina vidi: Magdić, *Topografija*, 91.

²¹⁵ Mile Magdić, „Tri sajamska privilegija za grad Senj“, VKHSDZA 2 (1900), dok. 1. Za Martina vidi: Farlati, *Illyrici sacri*, sv. 4, 131. Usp. Sladović, *Povjesti biskupijah*, 26.

²¹⁶ AHASU D-XVIII-25; MOL DF 231852. (19.X.1492.)

²¹⁷ Magdić, *Topografija*, 96. Usp. Rogić, „Senj u srednjovjekovnim“, 163. (1496.)

²¹⁸ MOL DL 34413 (s.d.1503.), Magdić, *Topografija*, 97.

²¹⁹ Magdić, „Deset izvornih“, dok. 6.

²²⁰ (...) *judex et praesident* (...). Magdić, „Regesta važnijih“, 46. (11.XI.1512.); Magdić, *Topografija*, 97.

²²¹ MOL DF 282507. (17.XI.1522.)

²²² (...) *Marinus q(ou)ndam providi viri Mathei de Marcomanus Arbensis et Imperiale Auctoritatis Notarius, judexque ordinarius ac capituli Segniensi cancellarius* (...). MOL DF 36499. (19.IX.1489.)

²²³ Magdić, „Regesta važnijih“, 247.

²²⁴ MOL DL 34413. (s.d.1503.)

²²⁵ MOL DL 34413. (s.d.1503.)

²²⁶ MHSM AC, dok. 108. (22.X.1484.)

²²⁷ N.N., „Lónyai Albert“, dok. 2. (15.VI.1502.). Farlati, *Illyrici sacri*, sv. 4, 133.

²²⁸ N.N., „Lónyai Albert“, dok. 2. (15.VI.1502.)

²²⁹ (...) *Felix Petancius de Rhagusio publicus imperialis auctoritate notarius et nunc communis iuratus Segnie* (...). MOL DL 34413. (s.d.1503.)

²³⁰ (...) *notarius et cancellarius civis Segniensis* (...). MOL DL 38564. (10.X.1506.)

nalaže senjskim kapetanima da ne smiju suditi građanima niti njihovim kmetovima, a ova odredba je vrijedila i za kmetove lokalnih opatija te samostana nad kojima su građani imali pravo patronata.²³¹

Ipak, pored izbora jednog od dvojice gradskih sudaca u Senju senjski kapetani su ponekad imali i višu instancu upliva u gradsku jurisdikciju, ali više arbitražne naravi ili tek nakon pokušaja rješavanja spora i suđenja pred sucima. Naime, sačuvan nam je slučaj rješavanja posjedovnog spora koji je, s obzirom da nije uspješno riješen pred gradskim sucima, stavljen na uvid senjskom kapetanu, a zatim i pred kraljevski sud. Tako se 1505. godine pred senjskim kapetanom Albertom Lonjskim rješavao spor između redovnika samostana sv. Franje pokraj Senja s Jeronimom Frončićem (*de Fronczys*) oko jedne kamene kuće u gradu Senju. Spor je na zahtjev franjevacca prenesen pred tadašnjeg senjskog kapetana Alberta Lonjskog (*de Loyna*), a zatim pred kraljevski sud. Trajao je više godina, a kuća je naposljetku 1506. godine dosuđena franjevcima koje su u posjed trebali uvesti tadašnji banovi i senjski kapetani Marko Mišljenović od Kamičca i Andrija Bot od Bajne.²³² Primjer konkretnog upliva senjskih kapetana u gradsku jurisdikciju i suradnju sa gradskim sucima ocrta i jedan slučaj suđenja iz 1522. godine. Tada je, naime senjski kapetan Grgur Orlovčić zajedno sa gradskim sucima i prisežnicima (*prudentibus et circumspectibus iudici et juratis civibus civitatibus Segniensis*) sudio u sporu oko prava na posjed nad nekim vrtom između senjskih građana i plemića Juraja Horvata Balardića i Kristofora Bedričića.²³³

Osim ovih većih ili manjih upliva u gradsku jurisdikciju senjski kapetani su povremeno izdavali i isprave, uglavnom na kraljevske mandate, i to za lokalno stanovništvo, prilikom čega su se za izdavanje isprava koristili administrativnim uslugama senjskog kaptola. Tako je kapetan Maroje Žunjević 1482. godine zamolio senjski kaptol da prepíše i potvrdi neke isprave plemiću Dragiši Pedniću iz Marinaca, okruga (distrikta) Bužani,²³⁴ a kapetan Petar Tarnok od Mačkaša je isto tako 26. listopada 1486. godine zamolio senjski

²³¹ Potvrda senjskih prava i privilegija od strane kralja Matijaša Korvina 22. rujna 1472. godine navodi primjerice da su građani tj. osobe koje su imale civitet godine oslobođene od bilo kakvih trgovačkih podavanja, a ista sloboda je vrijedila kako za njihove tako i za kmetove senjskih opatija sv. Juraja, sv. Križa i sv. Dujma: (...) § 1. *Cives, nec non jobagiones tam ipsorum, quam etiam ecclesiarum sancti Georgii, sanctae Crucis et sancti Duymi, exempti et liberati sunt a solutione cuiuslibet tributis de quibuscunque rebus et bonis suis mercemonialibus* (...). Nadalje kraljeva isprava navodi već spomenuta ograničenja u uplivu senjskih kapetana u gradsku jurisdikciju: § 3. *Nullus omnino capitaneorum et castellanorum regis. sed nec quipiam alter, jobagiones civium Segniensium ratione quorumcunque negotiorum judicare aut iudicio suo praeter ipsos cives astare seu compellere potest*; § 4. *Nullus omnino capitaneorum et castellanorum regis quempiam ex civibus pro quocunque facto, non petita prius justitia a iudice et ipsis civibus, in persona detinere seu captivare potest*. Vidi: Magdić, „Regesta važnijih“, 142. (22.IX.1472.)

²³² Magdić, „Deset izvornih“, dok. 6.

²³³ MOL DF 282507. (17.XI.1522.)

²³⁴ MHSM AC, dok. 105.

kaptol da izda ispravu lokalnim plemićima Vusićima o nekim oslobođenjima od lokalnih mitnica.²³⁵ Izgleda da su se, kao što je vidljivo, ovakve administrativne dužnosti i ovlasti senjskih kapetana uglavnom odnosile na izvangradsko stanovništvo, pogotovo na lokalno stanovništvo okruga Bužani. Tako je i stolnobiogradski prepošt Dominik, koji je jedan kraći period upravljao senjskom kapetanijom (1485.), izdao ispravu kojom nalaže senjskom kaptolu kao vjerodostojnom mjestu (*locus credibilis*) da izabere povjerenike koji će posjede u Mohlićima u okrugu (distriktu) Bužani predati nekim vlasnicima,²³⁶ a potkapetan Laclav je u lipnju 1486. godine potvrdio da je senjski kaptol na njegovu molbu odredio jednog kanonika (povjerenika) koji će ispitati sukob plemića Svilića iz Bužana s plemićima Nemanjićima (Nemanjićima).²³⁷ Izgleda da je na ovaj način senjski kapetan činio sponu između lokalne samouprave i tamošnje jurisdikcije i kralja. Naime, senjski kaštelan (porkulab) Kemendi Balašfi je 1488. godine zamolio senjski kaptol da pošalje kanonika koji će posvjedočiti da se stanoviti Ivan Manković potužio na rad i odluku sudaca u okrugu (distriktu) Bužani te ih pozvao pred kraljevski sud.²³⁸ Kontinuitet ovakvih manjih upliva u lokalnu jurisdikciju vidljiv je i u narednim razdobljima kada primjerice i ban Dalmacije, Hrvatske i Slavonije te ujedno senjski kapetan Andrija Bot od Bajne iz Otočca 1510. godine šalje nekoliko mandata senjskom kaptolu upravo poradi plemića iz Bužana.²³⁹

Kako već navedeni slučajevi ukazuju na odnos senjskih kapetana s crkvenim institucijama (senjski kaptol) značajno je navesti da su pored ovakvih službenih interakcija, senjski kapetani, u smislu očuvanja njihovih prava i nekretnina, imali dužnost štiti određene crkvene redove u gradu Senju. Primjerice, senjski kapetani su imali dužnost zaštite redovnika i njihovih prava u gradu Senju kada je 1475. godine kralj Matijaš Korvin naložio senjskim kapetanima da štite franjevence senjskog samostana u njihovom pravu da naplaćuju stanarine od kuća u Senju koje su imali u svojem vlasništvu prema papinskoj dozvoli. Kontinuitet ovakve zaštite nam potvrđuje i naredba kralja Vladislava II. Jagelovića senjskim kapetanima 1505. godine.²⁴⁰

Nadalje, komparativna analiza članaka Senjskog statuta i ostalih isprava ukazuje i na druge ovlasti i prava senjskih kapetana u gradu Senju. Ova prava su se odnosila na korištenje nekih nekretnina i prihoda koji su nakon 1469. godine pripali vladaru. Neka od najznačajnijih

²³⁵ MHSM AC, dok. 116

²³⁶ MHSM AC, dok. 111.

²³⁷ MHSM AC, dok. 114.

²³⁸ MHSM AC, dok. 122. (8.V.1488.)

²³⁹ MHSM AC, dok. 184. (5.IV.1510.); dok. 185. (18.IV.1510.) i dok. 186 (19.IV.1510.).

²⁴⁰ Sladović, *Povjesti biskupijah*, 226-227.

takvih prava bila su korištenje glavne gradske krčme, upravljanje gradskim prihodima od prodaje soli kao i korištenje ili dobivanje dijela prihoda od gradske tridesetnice.

3.1.3.2. Pravo senjskih kapetana na korištenje prihoda od krčme Kneginjina, gradske tridesetnice i komorne soli u gradu Senju (1469.-1526.)

Kao što je već navedeno, pored prava na upliv u upravu, senjski kapetani su isto tako prema ključu prelaska ovlasti i prava s Frankapana na vladare nakon 1469. godine mogli dobiti od vladara na raspolaganje i druge kneževske odnosno vladarske prihode u gradu Senju. Jedan od takvih prihoda dolazio je od kneževske (od 1469. godine vladarske) krčme naziva Kneginjina u gradu Senju. Kako se krčma spominje već u Statutu 1388. godine, smatram da je i ona nakon 1469. godine potpala pod kraljevsku vlast tj. shodno navedenom trendu prijenosa vlasti s Frankapana na kralja. Vladari su prihode od ove krčme stavili na raspolaganje senjskim kapetanima, jer kako čitamo iz naredbi većine vladara u proučavanom razdoblju, jedini uvjet korištenja ove krčme bio je poštivanje prethodnih odredbi koje su se odnosile na njezine prihode, točnije raspored izdavanja novaca od njezine trgovine.²⁴¹ Tako su senjski kapetani morali od prihoda krčme izdvajati godišnje, za crkvu 50 do 60 ugarskih florena, s obzirom da je tako odredio još pokojni knez Nikola IV. Frankapan kao legat za održavanje misa-zadušnica. Nemamo razloga sumnjati da je ostali prihod od zarade ove krčme stajao na raspolaganju senjskim kapetanima. O vrlo vjerojatno velikom prihodu kojeg su od ove krčme mogli ostvarivati senjski kapetani govori njezin položaj u Statutu. Naime, krčma je već prema odredbama Statuta 1388. kao i 1640. godine bila u izrazito povoljnijem položaju u odnosu na ostale krčme u gradu jer su se jedino tamo smjela točiti strana vina, raditi noću tj. poslije „trećeg zvona“, te su se jedino u njoj smjele igrati hazardne igre (kockanje, kartanje).²⁴²

Drugi kraljevski prihod u gradu Senju, koji se povremeno puštao na upravu senjskim kapetanima nakon 1469. godine, postaje gradska tridesetnica (lat. *tricesima*) - porez na trgovačku robu koja se dovozila preko Senja s kopna na more i obrnuto. Kao praktičan izvor prihoda upravu nad gradskom tridesetnicom, koja je nakon 1469. godine postala komorsko

²⁴¹ Opomene da izvrše isplate kanonicima od prihoda ove krčme dobili su mnogi senjski kapetani. Senjski kapetan Maroje Žunjević 28. lipnja 1480. godine, vidi: Magdić, „Petnaest izprava“, dok. 5; Dominik, privremeni upravitelj Senja i ostalih primorskih gradova 22.XI.1485. Vidi: Magdić, „Petnaest izprava“, dok. 6.. Senjski kapetan Juraj Orbonas 7. prosinca. 1496. godine. Vidi: Magdić, „Petnaest izprava“, dok. 8. Senjski kapetan Ivan Lenković 2. siječnja 1544. godine. Vidi: Magdić, „Petnaest izprava“, dok. 12.

²⁴² Vidi čl. 52., 53., 111. i 112. Senjskog statuta iz 1388. godine. Vidi: Margetić, „Statut grada Senja“, 74. te čl. 51., 52., 102. i 103. Senjskog statuta iz 1640. godine. Vidi: Magdić, „Statut kralja Ferdinanda III.“, 78.

dobro kralja, je izgleda već najranije od 1475. godine kralj Matijaš Korvin znao privremeno prepuštati senjskim kapetanima.²⁴³ Sačuvani spisi i žalbe Senjana na odluke vezane uz gradsku tridesetnicu upravo svjedoče o tome da su senjski kapetani imali upravu nad tim prihodom. Naime, izgleda da su određeni društveni slojevi, osobito plemići i građani, bili oslobođeni ovog davanja, a senjski kapetani su im pokušavali naplaćivati prijevoz i trgovinu tranzitnom robom. Gradska tridesetnica se, kako konkretno doznajemo prema ispravi iz 1511. godine, u tom razdoblju plaćala na oba ulaza (kopnenom i morskom) u grad Senj.²⁴⁴ Da su se neki senjski kapetani itekako pokazali sposobni u upravljanju tridesetničkim prihodima govori u prilog podatak da je senjski kapetan Benedikt Wemer bio čak kraljevski tridesetničar u Kraljevini Slavoniji 1496. godine.²⁴⁵ Uz povremenu vjerojatnost prepuštanja cjelokupnog prihoda od tridesetnice u Senju u ruke kapetana, više je vjerojatnije da su vladari, s obzirom da je taj prihod bio praktičan izvor novaca za rješavanje tekućih problema po pitanju obrane ili plaća senjskih kapetana, samo dio ovog prihoda određivali kapetanima ili naređivali kako da se prihod utroši. Tako je primjerice kralj Vladislav II. Jagelović 1498. godine dozvolio senjskom kapetanu Juraju Orbonasu da se prihod od gradske tridesetnice kroz naredne tri godine može upotrijebiti za popravak gradskih zidina i kula.²⁴⁶ Čini se da su uz ovakvu vladarevu suglasnost ili naredbu senjski kapetani mogli izuzeti određene društvene slojeve od plaćanja tridesetnice. Tome u prilog govori slučaj iz 1511. godine kada je ban i senjski kapetan Andrija Bot od Bajne oprostio redovnicima pavlinskog samostana sv. Nikole kod Modruša plaćanje tridesetnice na svu robu koji bi uvezili ili izvezili te koristili za obranu i održavanje svojeg samostana. (vidi Prilog 1.)²⁴⁷

Posljednji značajniji prihod kojeg su povremeno senjski kapetani dobivali na upravu jest korištenje zarade od prodaje soli, također jednog od važnijih kraljevskih komornih prava. Nekoliko rijetkih spomena daje nam naslutiti da su kraljevi, doduše rijetko i najvjerojatnije u nemogućnosti isplate dugova senjskim kapetanima za izvršenu službu, posezali za ovakvim prepuštanjima uprave. Tako je senjski kapetan Andrija Bot od Bajne imao u zakupu solnu

²⁴³ Magdić, „Regesta važnijih“, 143. (16.VII.1475.)

²⁴⁴ AHAZU D-XXIII-44; MOL DF 232310. (25.III.1511.)

²⁴⁵ JR 1, dok. 155. Zanimljivo je navesti da su neki senjski kapetani čak i prije stupanja na ovu službu bili upoznati s upravljanjem tridesetnicama. Tako je primjerice senjski kapetan Benedikt Wemer (1499.-1500.) bio prethodnih godina tridesetničar u gradu Zagrebu. I naredni kapetani su pokušavali koristiti prihode od gradske tridesetnice za obranu i tekuće vojne poslove ukoliko bi došli na poziciju senjskog kapetana. Tako je i ugarski palatin Emerik Perényi, kada je 1511. godine postao ban i ujedno senjski kapetan težio koristiti ovaj prihod za obranu. Vidi: Horvat, *Povijest Hrvatske*, 202.

²⁴⁶ Magdić, *Topografija*, 96.

²⁴⁷ AHAZU D-XXIII-44; MOL DF 232310. (25.III.1511.)

komoru grada Senja 1511. godine,²⁴⁸ a senjski kapetan Jeronim Petelinić je isto tako koristio kapetanske ovlasti da bi zadržao u svojim rukama monopol na prodajom soli u Senju 1516. godine.²⁴⁹

²⁴⁸ Isprave su nažalost sačuvane samo u registu od M. Magdića. Za Andriju Bota i njegovo korištenje prihodima solne komore grada Senja ona glasi: *1511. Copia litterarum Andrae Both, bani et capitanei Segniae, quibus oppignorat cameram salis Segnie comunitati*. Vidi: Magdić, „Kratak popis“, 188. (s.d. 1511.). Za Jerolima Petelinića i korištenje prihoda od kraljevske soli vidi samo regist E. Sladovića inače danas zagubljene isprave bana Petra Berislavića. Vidi: Sladović, *Pověsti biskupijah*, 172. (s.d. 1516.)

²⁴⁹ Sladović, *Pověsti biskupijah*, 172. (samo regist).

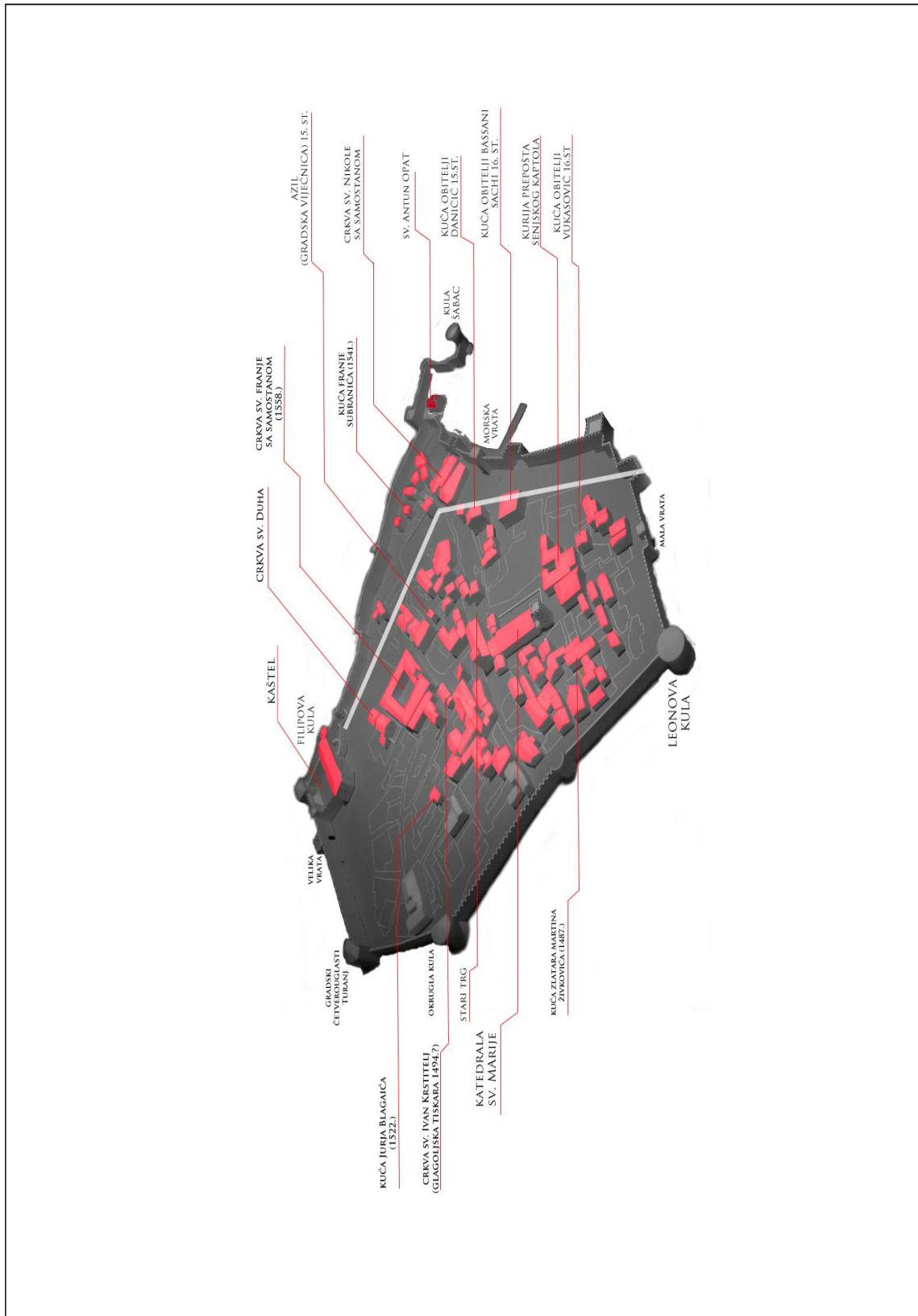

Karta 5. Grad Senj²⁵⁰

²⁵⁰ Karta je u prikazanom obliku samostalno autorsko djelo, a izrađena je na temelju arheoloških podataka, analiza i karata koje su svojim radovima donosi M. Viličić. Vidi: Melita Viličić, „Skice grafičkih rekonstrukcija nekih drevnih senjskih sakralnih građevina“, SZ 18 (1991), 277-300 i osobito 279. Za podlogu je poslužila karta grada koju u svojem radu donosi P. Tijan objašnjavajući lokacije starih objekata u gradu Senju. Vidi, Tijan, *Senj*,

3.2. Karakter vojne službe u Senjskoj kapetaniji (1529.-1563.)

3.2.1. Odnosi senjskih kapetana s vladarom (1527.-1563.)

Razdoblje poslije Mohačke bitke odnosno, nakon dolaska prvog kranjskog plemića na dužnost senjskog kapetana pokazuje svojevrsni kontinuitet po pitanju postavljanja osoba na mjesto senjskog kapetana. Naime, iako senjski kapetani više nisu plemići Ugarsko-Hrvatskog Kraljevstva već stranci tj. pripadnici kranjskog plemstva (vidi Tablicu 4.) vidljivo je da su se i dalje postavljali putem odluke vladara. Međutim, ovdje ću detaljnije objasniti na koji način se provodila takva procedura. U ovome razdoblju bi vladar kapetana postavio na poziciju preko pisma postavljenja (njem. *Bestallungsbrief*). U takvom dokumentu vladar bi naveo koje su obveze kapetana te koliko će mjesečno i godišnje primati novaca za svoju službu. S druge strane, u takvoj proceduri koju je pratio navedeni tip isprave navele bi se i konkretne ili okvirne obveze kapetana prema vladaru. Iako prema A. M. Gruenfelder takvi dokumenti nisu postojali prije 1550. godine,²⁵¹ moja istraživanja pokazuju da ovakav sistem postavljanja postoji i u ranijim razdobljima. Već sačuvana isprava, kojom se Petar Kružić obvezuje na obranu Senja i (ponovno) preuzimanje službe senjskog kapetana te vjernost kralju Ferdinandu I. Habsburškom u srpnju 1527. godine, potvrđuje da takvi službeni spisi postoje.²⁵² To je vidljivo i u ispravi kralja Ferdinanda I. Habsburškog kranjskim staležima 1529. godine u vezi postavljanja i plaće senjskog kapetana Erazma Sauera.²⁵³ Taj dokument nam otkriva da su se u takvim ispravama postavljenja u službu mogli navoditi, osim svote koju će kapetan primati za svoju plaću i vršenje službe, i podaci o određenom broju vojnika koje će kapetan imati u svojoj pratnji ili cjelokupnom vojnom kontingentu.²⁵⁴ Ovakve isprave koje ukazuju na istu strukturu postavljenja od strane vladara izdavale su se za sve službe pa je tako za poznatog i slavnog senjskog kapetana Ivana Lenkovića sačuvan primjerak pisma postavljenja, ali na

(karta na kraju knjige). Od strane autora ove doktorske radnje je zatim napravljena gore prikazana trodimenzionalna slika putem kompjuterske obrade, a kao podloga po kojoj se izradila je dodatno poslužila maketa grada Senja koja se nalazi u Gradskom Muzeju u Senju. O maketi grada Senja vidi: Melita Viličić, „O maketi Senja sedamnaestog stoljeća“, SZ 9/1 (1982), 210-214. (op.a.)

²⁵¹ Gruenfelder, „Senj i njegovi kapetani“, 144.

²⁵² Nije sačuvano pismo postavljenja, ali se u ovoj ispravi jasno vidi da je takva isprava postojala i prethodila Kružićevoj zakletvi. Navodi se da Kružić pristaje na: (...) *de Segnia, Ottocas, Starigrad et Clysio compositionem facerent, quam quidem compositionem et scripturam per prefactos nomine nostro cum predictis magnificis dominis factam laudamus, aprobamus, rectificamus et confirmamus cum omnibus suis punctis et clausulis, in ea contentis* (...). Vidi: Ivić, „Neke isprave“, dok. 8. (26.VII.1527)

²⁵³ AS 2, kut. 409, fasc. 281, sv. 1. str. 651-654. (3.I.1529.)

²⁵⁴ AS 2, kut. 409, fasc. 281, sv. 1, str. 651-654. (3.I.1529.). Za Erazma Sauera je tako navedeno da će primati mjesečno 40 florena plaće te uz to smije u pratnji imati 10 lakih konjanika od kojih će svaki primati mjesečno 3 ugarska guldena. (op.a.)

mjesto kapetana Rijeke. Tako je u listopadu 1554. godine kralj Ferdinand I. premjestio Ivana Lenkovića iz Senja na poziciju kapetana Rijeke s obzirom da je dotadašnji vršitelj te dužnosti Jakob von Raunach preminuo,²⁵⁵ a nekoliko mjeseci kasnije je na ispražnjeno mjesto senjskoga kapetana vladar postavio Herberta VIII. Auersperga.²⁵⁶ (vidi Prilog 5.) Upravo je za Herberta VIII. Auersperga sačuvano konkretno i detaljno pismo postavljenja koje pokazuje koje su sve dužnosti i obveze mogli imati senjski kapetani. Tako je naređeno da Herbert VIII. Auersperg mora kao senjski kapetan držati uredne i redovite danonoćne straže, osigurati uredno i redovito popisivanje i okupljanje (muštranje) vojnika prilikom isplate plaća te se brinuti o gradnji i održavanju obrambenih objekata (zidina, kula) i slično.²⁵⁷ (Vidi Prilog 9.). Značajno je napomenuti da je prilikom odabira Herberta VIII. Auersperga na mjesto senjskog kapetana 1554. godine kralj Ferdinand I. Habsburški uputio pismo pokornosti (njem. *Gehorsambrief*) na sve službenike u gradu Senju u kojima od njih traži da se pokoravaju novome kapetanu.²⁵⁸ (vidi Prilog 6.)

Na temelju navedenog je vidljivo da su obveze senjskih kapetana od pojačane osmanske ugroze nakon 1520-ih godina dominantno vojnog karaktera.

Tablica 4. Popis senjskih kapetana, potkapetana i kaštelana utvrda 1529.-1563.

| Kapetani | Potkapetani |
|--|--|
| Erazmo Sauer (siječanj 1529.-1537.) ²⁵⁹ | Toma Nemanić i Lovro Kanturić (1530.) ²⁶⁰ |
| | Toma Nemanić ²⁶¹ i Antun Tadiolović(1532.) ²⁶² |
| | Ivan Ričan (<i>Ritschan, Rizan</i>) (1536.) ²⁶³ |
| | Antun Tadiolović (1537.) ²⁶⁴ |
| Ivan Lenković (1539.-1544.); ²⁶⁵ (1544.) ²⁶⁶ | Antun Tadiolović (1540./1541./1543.) ²⁶⁷ |

²⁵⁵ ÖStA, HKA, GB sv. 72, fol. 235r-235v. (18.X.1554.)

²⁵⁶ *Herbartn freiherrn zu Auersperg Bestallung zu Hauptmannschafft zu Zengg*: ÖStA HKA, GB, sv. 72, fol. 235r-235v. (15.XII.1554.)

²⁵⁷ ÖStA, HKA, GB, sv. 72, fol. 235r-235v (15.XII.1554.)

²⁵⁸ ÖStA, HKA, GB, sv. 72., fol. 237r. (15.XII.1554.)

²⁵⁹ AS 2, kut. 409, fasc. 281, sv. 1, 651-654. (3.I.1529.); MHRCDs 1, dok. 508; AS 2, kut. 195, fasc. 122, sv. 4, str. 599. (27.X.1532.)

²⁶⁰ MHRCDs 1, dok. 478 (3.VIII.1530.); AS 2, kut. 193, fasc. 119/120, sv. 1, s.p. (s.d.1530.)

²⁶¹ MHRCDs 2, dok. 123 (9.IV.1532.); AS 2, kut. 195, fasc. 122, sv. 1, str. 569. (28.IX.1532.), MHRCDs 2, dok. 140 (29.IX.1532.)

²⁶² AS 2, kut. 195, fasc. 122, sv. n., str. 455-456. (s.d. 1535.)

²⁶³ AHASU D-XXIX-65; MHRCDs 2, dok. 292. (26.VII.1536.)

²⁶⁴ SHK 3, Dodatak, 390.(s.d.1537.)

²⁶⁵ AS 2, kut. 196, fasc. 123, sv. 3, s.p. (s.d.1539.); MHRCDs 3, dok. 54 (1541.); AS 2, kut. 198, fasc. 123a, str. 1267-1269 (s.d.1541.); AS 2, kut. 198, fasc. 123a, str. 1396 (s.d.1541); AS 2, kut. 199, fasc. 123b, sv. 1, s.p. (s.d.1542.).

| | |
|---|---|
| Mert Gall (1545.-1547.) ²⁶⁸ | ? |
| Hans Görtschacher (1548.-1549.) ²⁶⁹ | ? |
| Ivan Lenković (1549.-15.XII.1554) ²⁷⁰ | Andrija Tadiolović, kaštelan Otočca ²⁷¹ |
| Herbert Auersperg (1554.15.XII.-1559.) ²⁷² | Mihael Spalatin, (1557.); ²⁷³ Hans Scharff (1557.); ²⁷⁴ Hans Scharff (1558.); ²⁷⁵ Dietrich Auersperg (1558.) ²⁷⁶ |
| Jorg von Siegersdorf (1559.) ²⁷⁷ | Sebastijan de Sakkci (1561.-1568) ²⁷⁸ |

Slično kao i u prethodnim razdobljima, dok je na ovoj najvišoj instanci postavljanja službenika u Senjskoj kapetaniji glavnu i odlučujuću riječ imao vladar, na hijerarhijskoj ljestvici silazno od pozicije senjskog kapetana, situacija je bila drugačija. Naime, uz činjenicu da mnoge osobe koje su vršile dužnost senjskog kapetana nisu boravile konstantno u Senju za vrijeme te službe, bilo da su bile odsutne obavljajući razne druge službe ili rješavajući privatne poslove na svojim matičnim posjedima, kao svoje zamjenike bi postavile potkapetane (lat. *vicecapitaneus*) tj. upravitelje kapetanije (njem. *Verwalter der Hauptmannschaft*). Ovisno o afinitetima senjskih kapetana na takve pozicije su postavljali,

²⁶⁶ Magdić, „Petnaest izprava“, dok. 12 (02.I.1544.); MHRCDs 3, dok. 181 (8.VII.1544.); MHRCDs 3, dok. 182; (20.VII.1544.), MHRCDs 3, dok. 189. (8.VIII.1544.); MHRCDs 3, dok. 194. (7.IX.1544.), MHRCDs 3, dok. 198. (15.X.1544.)

²⁶⁷ SHK 3, dok. 4, 392 (s.d.1540.); AS 2, kut. 198, fasc. 123a, sv. 2, str. 1316 (s.d. 1541.)

²⁶⁸ SHK 3, str. 391. (s.d. 1545.), Bojničić, „Izvješća o kretnjama“, dok. 1 (7.V.1545.); dok. 2, (14.V.1545.); Lopašić, „Prilozi za poviest“, 224. (7.VI.1545.); ÖStA, HKA GB, sv. 61, fol. 29v. (30.III.1547.)

²⁶⁹ ÖStA, HKA, GB, sv. 62, fol. 215r-216r. (1.V.1548.); ÖStA, HKA GB, sv. 62, fol. 282r-282v. (31.VIII. 1549.)

²⁷⁰ SHK 3, Dodatak, dok. 3, (s.d.1549.); ÖStA, HKA, GB sv. 63. fol. 262v-263v, (5.IX.1549.); ÖStA, GB, sv. 63, fol. 264v. (6.IX.1549.); ÖStA, HKA, GB, sv. 64, fol. 443v-444r. (24.XI.1550.); SHK 3, Dodatak, dok. 9.(s.d.1551.); SHK 1, dok. 11. (9.IV.1554.)

²⁷¹ ÖStA, HKA, GB, sv. 72, fol. 155r. (s.d. 1553.)

²⁷² ÖStA, HKA, GB, sv. 72, 237r (15.XII.1554.); Bojničić, „Izvješća o kretnjama“, dok. 3. (13.VII.1556.); dok. 4., (14.VIII.1556.); dok. 5, (18.IX.1556.), dok. 6, (28.IX.1556.), dok. 10. (9.IX.1557.), Lopašić, „Prilozi za poviest“, 222 (X.1557.); AS 2, kut. 201, fasc. 124, sv. 5, str. 557. 30.VIII. 1557.); AS 2, kut. 215, fasc. 128, sv. 1, s.p. (4.V.1558.)

²⁷³ Gruenfelder, „Senj i njegovi kapetani“, 148.

²⁷⁴ AS 2, kut. 201, fasc. 124, sv. 1, str. 519-520 (s.d.1557.); Bojničić, „Izvješća o kretnjama“, dok. 9. (12.IV.1557.)

²⁷⁵ Bojničić, „Izvješća o kretnjama“, dok. 11.(5.III.1558.), dok. 12 (27.VIII.1558.), AS 2, kut. 215, fasc. 128, sv. n., s.p. folijacije; (27.VIII. 1558.)

²⁷⁶ AS 2, kut. 215, fasc. 124, s.n., s.p. (s.d.1558.)

²⁷⁷ AS 2, kut. 201, fasc. 124, sv. 7, str. 796, 880 (23.III.1559.); AS 2, kut. 201, fasc. 124, sv. 7, str. 844 (23.III. 1559.); AS 2, kut. 201, fasc. 124, sv. 7, fol. 842. (30.III. 1559.), AS 2, kut. 215, fasc. 128, sv. str. (30.III.1559.); AS 2, kut. 201, fasc. 124, sv. 7, str. 796 (7.IV. 1559.), Bojničić, „Izvješća o kretnjama“, dok. 13. (7.IV.1559.); AS 2, kut. 201, fasc. 124, sv. 7, str. 880. (15.XII.1559.)

²⁷⁸ StLA, Militaria, stara signatura 1561-V-2, nova signatura 201514-3871 (2.V.1561.), MHSM AC, dok. 265 20.III. 1561.); StLA, Militaria, stara signatura 1562.s.d., nova signatura 201514-392; Bojničić, „Izvješća o kretnjama“, dok. 22 (21.II.1566.), dok. 27 (23.IV.1566.), dok. 28 (24.IV.1566.), dok. 29, (25.IV.1566.), dok. 30 (27.IV.1566.), dok. 33 (10.V.1566.), dok. 36. (21.IX.1566.)

bilo svoje privrženike iz sloja već postojećih domicilnih i zainteresiranih stanovnika, bilo svoje bliže rođake i obiteljske članove. Primjerice, senjski kapetan Erazam Sauer je tijekom svoje službe na mjestu jednog od nekoliko potkapetana postavio Tomu Nemanića, inače pripadnika plemićke porodice sa šireg lokalnog područja (najvjerojatnije iz Bužana), a senjski kapetan Herbert VIII. Auersperg je na istu poziciju tijekom svoje službe i povremenih izbivanja iz Senja postavio svojeg brata Dietricha i šogora Hansa Scharffa. (vidi Tablicu 4.)

Shodno ojačanom vojnom karakteru službe u Senjskoj kapetaniji moguće je prema sačuvanim vrelima reći da njihove aktivnosti više nemaju administrativni već izrazito vojni karakter te su vezane uz poslove poput razmještaja straža, organizacije opskrbe, održavanja obavještajne službe i obavještavanja svih ostalih vojnih zapovjednika u obrambenom lancu o kretanjama osmanskih jedinica, dok su za sve veće poteze trebali preporuku, savjet i naredbu kapetana. Primjerice, u odsustvu senjskog kapetana Erazma Sauera, koji je otišao u Kranjsku po novac i živež za vojnike, tadašnji senjski potkapetan Toma Nemanić je morao sam brinuti o opskrbi vojnika kako je vidljivo prema ispravi iz 1530. godine.²⁷⁹ O upravljanju vojnim poslovima u trenucima odsutnosti kapetana govori i primjer kada je 1541. godine senjski potkapetan Antun Tadiolović uputio generalno upozorenje svim zapovjednicima po utvrdama o namjeravanoj osmanskoj provali na Vinodol i Kras.²⁸⁰ Kao što je navedeno, potvrdu da su manje vojne regularne aktivnosti poput rasporeda stražara na terenu bile u ovlastima potkapetana, govori nam isprava iz 1561. godine kojom senjski potkapetan Sebastijan de Sakkci 1561. godine javlja krajiškim vlastima kako je rasporedio vojnike na stražarska mjesta.²⁸¹ Ono što je dodatno vidljivo po pitanju osoba koje su vršile dužnost potkapetana jest da je to ujedno postala najviša točka do koje je domicilno plemstvo i stanovništvo dospjelo u vojnoj hijerarhiji Senjske kapetanije. Kako ovo razdoblje predstavlja period isključive obrane od Osmanlija, koja će se dalje razviti u vojnokrajiški sustav kapetanijskog tipa pod vodstvom Habsburgovaca i unutrašnjoaustrijskih staleža, nameće se pitanje jesu li dominantne vojne karakteristike službe, kao i migracije stanovništva u i van Senja narušile upravnu i jurisdikcijsku strukturu u gradu Senju?

²⁷⁹ AS 2, kut. 193, fasc. 119/120, sv. 2, s.p. (3.VIII.1530.)

²⁸⁰ AS 2, kut. 198, fasc. 123a, sv. 2, str. 1316. (22.IV.1541.)

²⁸¹ StLA, Militaria, stara signatura 1561-II-20, nova signatura 201514/3865.

3.2.2. Odnos kralja i senjskih kapetana prema gradu Senju (1527.-1563.)

Osim komparativne analize članka statuta, prikazanoj u tablici 2., koja ukazuje na kontinuitet prethodno prikazanog karaktera odnosa senjskih kapetana i vladara, odnos senjskih kapetana i društvenih skupina grada Senja nije se značajnije mijenjao od prošlih vremena. Već su primjerice M. Valentić i A. M. Gruenfelder svojim radovima ukazali na kontinuiranu slojevitost društva u ovome razdoblju.²⁸² Slažem se s A. M. Gruenfelder da se sačuvana urbana tradicija grada s višeslojnim gradskim društvom očuvala, čak i nakon velikog pomaka stanovništva koje je uslijedilo dolaskom došljaka iz Klisa 1537. godine ili nakon protjerivanja uskoka iz Dalmacije 1540-ih godina od strane Mlečana. Isto tako, slažem se s dosadašnjom historiografijom da ovi pomaci u smislu civilne uprave nisu prouzročili velike pomake. U skladu s dosadašnjim istraživanjima također smatram da su svi došljaci, ovisno o svojem društvenom položaju, našli svoje mjesto u senjskome društvu, baveći se ili trgovinom ili u slučaju ne imanja drugih prihoda ulaskom u vojnu službu senjskog kapetana. Takav model ponašanja i ulaska u službu senjskim kapetanima nije bio nepoznat niti domicilnom niti došljačkom stanovništvu. Tome u prilog govore i činjenice nastale na temelju istraživanja koje je o migracijama plemstva tijekom osmanskih osvajanja prikazao I. Jurković.²⁸³ Naime, autor je prikazao kako su pod utjecajem senjskog kapetana Petra Kružića, kao svojevrzne spojnice između Klisa i Senja, ostvareni temelji za dolazak i integraciju službenika i vojnika, privrženih navedenom kapetanu, u Senj. Na ovaj način možemo ustvrditi da gradska i društvena struktura nije doživjela velike i radikalne promjene, te kao što navodi A. M. Gruenfelder, vjerojatno nije došlo do potpune prevlasti vojnih vlasti nad građanskima nego obrnuto. Dodatno, u prilog očuvanju društvene strukture i hijerarhije govori primjerice i isprava u kojoj plemić, građani i cijela senjska komuna traže od kralja Ferdinanda I. Habsburškog 1549. godine, prilikom gradnje crkve svetoga Duha u Senju, koja je za vrijeme kralja Ludovika II. Jagelovića bila porušena i nalazila se izvan gradačkih zidina, molbu za prijašnje privilegije pod takvim društvenim oznakama (*nobiles cives et com. Segnie*).²⁸⁴ Grad je unatoč osmanskoj opasnosti nastojao živjeti dotadašnjim ritmom tipičnim za kasnosrednjovjekovne gradske komune na Jadranu. U prilog tome govore mnogi primjeri iz isprava koje u svojem radu donosi M. Bolonić, a koje govore o Senjanima koji daruju ili kupuju zemljišta.²⁸⁵ Nadalje, dokaze o kontinuitetu ovakve društvene strukture grada u ovdje

²⁸² Valentić, „Razvitak Senja“, 73.; Gruenfelder, „Grad Senj“, 166.

²⁸³ Jurković, „The Fate“, *passim*.

²⁸⁴ MHRCD 3, dok. 300.

²⁸⁵ Bolonić, „Veze grada Senja“, 157-158.

proučavanom razdoblju do 1563. godine nalazimo u više izvora. Tako neke privatno-pravne isprave ukazuju na postojanje sačuvane društvene strukture, kao npr. slučaj plemkinje Elene, udovice stanovitog Gašpara iz Senja kojoj kralj Ferdinand I. Habsburški potvrđuje posjedovanje neke kuće u Senju 8. prosinca 1527. godine.²⁸⁶ To također dokazuje i dokument iz 1529. godine u kojem kralj Ferdinand I. Habsburški potvrđuje sve posjede i posjedovna prava Jakoba i Antuna iz Senja Ladislavu, također građaninu Senja.²⁸⁷

Naime, u skladu s očuvanjem kasnosrednjovjekovne i novovjekovne društvene strukture grada koja je počivala na slojevima gradskih patricijskih obitelji, plemstva, građana i ostalih stanovnika, taj kontinuitet je više nego očit. Iako se sva sačuvana arhivska građa u ovdje proučavanom razdoblju odnosi na vojne djelatnosti senjskih kapetana, ipak nam sačuvani spisi senjske tridesetnice iz sredine 1530-ih godina dodatno pokazuju da je struktura gradskog stanovništva zadržala svoj oblik podjele na gradsku elitu (patriciji i plemići), stanovnike grada, trgovce i obrtnike.²⁸⁸

Ove konstatacije sam ipak po istraživačkoj dužnosti dopunio i potkrijepio izradom arhontoloških tablica svih gradskih službenika o kojima se sačuvao spomen u rijetkim gradskim ispravama. (vidi Tablicu 5.)

²⁸⁶ Bojničić, „Kraljevske darovnice“, dok. 10.

²⁸⁷ Bogoslav Krnic, „Darivanja kralja Ferdinanda I. za Hrvatsku u g. 1527. do 1529. Po spisima u arhivu c. i kr. zajedničkog ministarstva financija u Beču“, VKHSDZA 10 (1908), dok. 53.

²⁸⁸ Primjerice, prema sačuvanim propisima o plaćanju tridesetnice (njem. *Trent*) i maltarine (njem. *Maut*) u gradu Senju iz 1530-ih godina (*Ordnung des Trentess vnnnd Mautt zw Zeng was man von ainem guet so am Mör vnnnd am Lanndt herain vnnnd hinaus laden vnd füren bezalln solln etc.*) se na više mjesta iskazuje povlašteni položaj plemstva i građanstva u odnosu na ostale slojeve. Tako se kod plaćanja davanja na jedan star soli od stranaca (*Auslendern*) očekuje da plate 1 rajnski gulden, od građana Senja (*Burgern*) 2 bagetina (*Wagetin*) dok su plemići (*Edleut*) oslobođeni ovog plaćanja. Vidi: AS 1, kut. 153, fasc. I/89, sv. 1., str. 254. (s.d.)

Tablica 5. Popis detektiranih gradskih sudaca i ostalih službenika u Senju (1528.-1561.)

| Gradski suci | Tridesetnica (<i>Trent zu Zenng</i>) | | Ostali službenici |
|---|---|---|--|
| | Poreznik (<i>Einnehmer</i>) | Kontrolor (<i>Gegenschreiber</i>) | |
| Dominik de Pergamo (1528.), ²⁸⁹ N.N. (1529.); ²⁹⁰ Bernard Bedričić (1530.); ²⁹¹ N.N. <i>judices ordinarii civitatis Segnie</i> (1532.); ²⁹² Bernardo de Martinellis (1535.); ²⁹³ Franjo Čubranić (<i>Zubranich</i>) (1539., 1549.); ²⁹⁴ Ciprijan Urtičević (1561.) ²⁹⁵ | Bartol Auer (od 20.XI.1553.), ²⁹⁶ (1554.) ²⁹⁷ | Franjo Čubranić (<i>Zubranich</i>) (1531.- 1534.); ²⁹⁸ Hans Fuchs (1550.); ²⁹⁹ (do 9.V.1554.); ³⁰⁰ Rupert Reitgartler ³⁰¹ (od 9.V.1554.) ³⁰² | Andrija Verones, vicekancelar (1527., 1561.); ³⁰³ Krsto Abobus, senjski arhidakon (1531.); ³⁰⁴ Andrija Verones, vicekancelar (1561.) ³⁰⁵ |

3.2.2. Pravo senjskih kapetana na izbor gradskog suca (1527.-1563.)

Za razliku od razdoblja prije Mohačke bitke koja nosi detaljnije podatke o sudjelovanjima kapetana u gradskoj upravi i nekim građanskim parnicama, u ovome razdoblju takvih konkretnih slučajeva i podataka nažalost nema. Međutim, da se ovakav utjecaj kapetana na izbor jednog gradskog suca poštivao i provodio cijelo vrijeme vidimo, primjerice u ispravi iz 1535. godine kada je senjski građanin Bernardo *de Martinellis* postavljen na mjesto suca u suglasnosti sa senjskim kapetanima.³⁰⁶ Dodatno, uz prikazanu validnost

²⁸⁹ Magdić, „Regesta važnijih“, 147. (6.I.1528.)

²⁹⁰ MHRCDs 1, dok. 183.

²⁹¹ MHRCDs 1, dok. 478.; AS 2, kut. 192, fasc. 119/120, sv. 1, s.p. (24.X.1530.). Spomen sudaca 1530. godine vidi i u: MHRCDs 1, dok. 260.

²⁹² MHRCDs 2, dok. 119. (11.II.1532.)

²⁹³ Magdić, „Regesta važnijih“, 249 (18.XI.1535.)

²⁹⁴ Lopašić, „Prilozi za poviest“, 157. (25.VII.1539.); MHSM AC, dok. 253. (10.I.1549.)

²⁹⁵ MHSM AC, dok. 265. (20.III.1561.)

²⁹⁶ *Einnehmer des Trentes zu Zenng*. Vidi: ÖstA, HKA GB, sv. 65, fol. 99v-100r i 100r-100v. (20.XI.1553.)

²⁹⁷ ÖstA, HKA, GB, sv. 65, fol. 158-159 (19.IV.1554.)

²⁹⁸ Kontrolor (njem. *Gegenschreiber*) senjske tridesetnice 1531.-1534. AS 1, kut. 153, fasc. I/89, *passim*.

²⁹⁹ ÖstA HKA, GB, sv. 65, fol. 400v.

³⁰⁰ ÖstA, HKA, GB, sv. 65, fol.168r-168v.

³⁰¹ ÖstA, HKA, GB, sv. 65, fol.168r-168v.

³⁰² ÖstA, HKA, GB, sv. 65, fol.168r-168v.

³⁰³ Ivić, „Neke isprave“ (26.VII.1527.); MHSM AC, dok. 265. (20.III.1561.)

³⁰⁴ MHRCDs 2, dok. 67. (21.VI.1531.)

³⁰⁵ MHSM AC, dok. 265. (20.III.1565.)

³⁰⁶ Magdić, „Regesta važnijih“, 249.

Senjskog statuta i odredbi vezanih za izbor gradskog suca, kao ispomoć ovim konstatacijama može od pomoći biti sačuvani Statut grada Rijeke iz 1530. godine čiji članci 4 i 5 pokazuju sličan trend postavljanja gradskih sudaca od strane kapetana.³⁰⁷ Ipak, tamo gdje bi se mogao nazrijeti upliv senjskih kapetana u gradsku jurisdikciju, s obzirom na sve veći broj osoba koje će vojno služiti kapetanu, jesu neke odredbe Senjskog statuta. Smatram da bi na ovaj način uvažavanja cjelokupnih odredbi Senjskog statuta bili udareni temelji daljnjeg godišnjeg uređenja odnosa između senjskih kapetana i njegovih službenika i vojnika prema civilnom stanovništvu grada Senja. Naime, Senjski statut je predviđao suđenja i domaćim i stranim ljudima.³⁰⁸ U ovaj proces zasigurno nisu spadali senjski kapetani i njihovi vojni službenici poput kaštelana, ali smatram da bi u slučajevima nekih prekršaja, koje bi vojnici napravili u samome gradu, podlijegali kažnjavanju prema odredbama Senjskog statuta. Od ovih kazni kao najupečatljivija i koja ukazuje da kazna za zločin ne čini razliku među članovima u sastavu tamošnjeg društva, jest smrtna kazna za silovanje.³⁰⁹ S druge strane, pored ovakvih statutarnih odredbi, obični vojnici iz nižih slojeva društva bili su u vojnom pogledu podložni i kapetanovom pravu na suđenje svojim vojnicima dok je suđenje i kažnjavanje viših dužnosnika i pripadnika gradskog društva uključenih u vojnu službu bio poseban slučaj.

Na kraju možemo samo pretpostaviti da su senjski kapetani imajući prečeg posla oko organizacije i provođenja antiosmanske obrane ovakva suđenja u potpunosti prepustili isključivo postojećim sucima.

3.2.3. Pravo senjskih kapetana na korištenje prihoda od krčme Kneginjina, gradske tridesetnice i komorne soli u gradu Senju (1527.-1563.)

Na temelju isprave kojom kralj Ferdinand I. Habsburški naređuje kapetanu Ivanu Lenkoviću 1544. godine da vrši i poštuje isplate senjskim kanonicima vidljivo je se senjski kapetani služe приходima iz krčme *Kneginjina*.³¹⁰ Naredbe za isplate dijela prihoda od ove krčme kao i posredne dokaze o korištenju iste od strane senjskih kapetana nalazimo kod gotovo svih senjskih kapetana, zaključno s navedenim dokumentom. Kako je spomenuta isprava ujedno i posljednja evidentirana isprava o ovom pravu kapetana, možemo samo zaključiti da se to pravo moglo povremeno ili stalno te ovisno o volji vladara ostvarivati.

³⁰⁷ Članci 4 i 5 Statuta grada Rijeke iz 1530. godine pokazuju sličan trend u postavljanju gradskih sudaca. U Rijeci je jednog suca postavljalo Veliko vijeće, a drugoga kapetan Rijeke. Vidi: Zlatko Herkov, *Statut grada Rijeke iz 1530. godine*, Zagreb: Nakladni zavod Hrvatske, 1948., 332-334 (čl. 4 i 5.).

³⁰⁸ Primjerice čl. 63. Senjskog statuta iz 1388. godine. Vidi: Margetić, „Senjski statut“, 56 i 71.

³⁰⁹ Čl. 48. Senjskog statuta iz 1388. godine. Vidi: Margetić, „Senjski statut“, 55 i 70.

³¹⁰ Magdić, „Petnaest izprava“, dok. 12. (2.I.1544.)

Slično je i sa gradskom tridesetnicom (njem. *Trent zu Zennig*). Dokaz da je i u ovom razdoblju određeni dio ili pak cjelokupni iznos prihoda od gradske tridesetnice u Senju bio na raspolaganju senjskim kapetanima vidimo u ispravi kralja Ferdinanda I. Habsburškog senjskom kapetanu Ivanu Lenkoviću 1544. godine. Kralj je, naime Lenkoviću naredio da se iz prihoda gradske tridesetnice isplati 200 rajnskih guldena svećenstvu u Senju, a da će sam kapetan koji je dosada primao ovu svotu dobiti naknadu iz komorskih prihoda u Rijeci.³¹¹ Još jedan dokaz da su senjski kapetani imali povremeno pravo korištenja prihoda iz gradske tridesetnice vidljiv je 1549. godine, kada je zbog obrambenih razloga porušena crkva Sv. Duha izvan gradskih zidina te sagrađena nova crkva u gradu. Tada je naime kralj, u duhu zaštite osiromašenih redovnika samostana sv. Franje u Senju (koji su se ujedno brinuli i za sirotinju u hospitalu crkve Sv. Duha) naredio senjskom kapetanu i službenicima da ti redovnici prime iz gradske tridesetnice svakih tjedan dana 27 krajcara.³¹² Dodatno, možemo reći da je po pitanju upravljanja gradskom tridesetnicom u ovome razdoblju puno više transparentnija hijerarhija uprave nad ovakvim kraljevskim komornim dobrima. Naime, sačuvana je ogromna dokumentacija vezana uz poslovanje gradske tridesetnice u Senju 1530-ih godina iz koje se, pored naplaćenih iznosa, vrste robe te imena osoba koje su je plaćale može vidjeti i njena upravna struktura.³¹³ Senjskom tridesetnicom je tada prema zapisanom pravilniku trebao upravljati namjesnik (njem. *Einnemer*) tj. osoba koja bi taj prihod uzela u zalog od vladara, a kao ispomoć i kontrolu je pored sebe imala gradskog suca (lat. *judex*, njem. *Richter*) te kontrolora (njem. *Gegenschreiber*).³¹⁴ Sačuvani spisi senjske tridesetnice ne navode tko je u navedenom razdoblju 30-ih godina 16. stoljeća bio zakupnik (namjesnik) tridesetnice, ali je navedeno da je računске knjige gradske tridesetnice od 1531. do 1534. godine vodio i zapisivao kao kontrolor Franjo Čubranić, dok je primjerice 1550. godine

³¹¹ SHK 1, dok. 11. Kralj je rasporedio da se senjskom biskupu isplati 28 guldena, redovnicima samostana sv. Nikole 24 guldena, hospiciju sv. Duha 24 te sveukupnom svećenstvu 100 guldena.

³¹² (...) *ad ospitalis dicte ecclesie Spiritus Sancti sustentacionem, ut pauperes, qui sunt in hospitalis habeant talem aliquam prouisionem, qualem habent fratres monasterii Sancti Francisci uidelicet 27 cruciferos singulis septimansi ex trigesima vestre sacre regie maiestatis (...)*. MHRCD 3, dok. 300. I isprava kralja Ferdinanda I. Habsburškog od 1. srpnja. 1549. godine koju šalje po ovome pitanju vicedomu pokrajine Kranjske i potvrđuje, uz manju razliku u iznosu svote (navedeno 26 krajcara i 2 denara), da se sirotniji (*armen Spitalleuten*) u Sv. Duhu tjedno tj. svake sedmice isplaćuje 40 šilinga ili 26 krajcara i 20 pfeninga) iz kraljevske tridesetnice u Senju. (...) *den armen Spitalleuten zum Heiligen Geist daselbst zu Zennig zu etwas merer Unterhaltung wochenlichen und alle Samstag vierzig Schilling oder sechs vnd zwanzig Kreutzer zwenschotz Phennig als almusen Gelt aus Unsern Trentes daselbst raichen und zuestellen zulassen (...)*. ÖStA, HKA, GB, sv. 65, fol. 266r. (1.VII.1549.)

³¹³ Cijela kutija od više stotina listova o gradskoj tridesetnici u Senju za period od 1530-ih godina vidi u: AS 1, kut. 153, fasc. I/89. s.p. (s.d.1530.)

³¹⁴ AS 1, kut. 153, fasc. I/89, s.p. (s.d.1530.) Za Rijeku su primjerice zakup raspisivali vicedom i upravitelji višeg ureda u Ljubljani, a zainteresirani zakupnici su se morali javiti na određeni datum sa svojim ponudama u Ljubljani te je najbolji ponuđač dobio u zakup ovaj prihod. Više vidi u: Ferdo Gestrin, *Mitninske knjige 16. in 17. stoletja na Slovenskem*, Ljubljana: Slovenska akademija znanosti in umetnosti, 1972., 22.-23.

nadzornik bio Hans Fuchs.³¹⁵ Vidljivo je također da su na službe vezane uz gradsku tridesetnicu dolazile osobe iz viših slojeva društva, a o konkretnijoj kontroli kraljevske vlasti nad istom svjedoče i pisma postavljenja upravo na ove službe.³¹⁶ (vidi Prilog 8). Na kraju, potvrdu o povremenom korištenju ili kontroli nad prodajom komorske soli od strane kapetana nalazimo 1532. godine kada kralj Ferdinand I. Habsburški nalaže senjskim kapetanima i ostalim službenicima u gradu Senju da omoguće građanima Senja kupovanje soli uz uobičajenu daću.³¹⁷

* * * *

Dakle, suodnos stanovništva i senjskih kapetana najbolje pokazuje ulazak pripadnika raznih slojeva stanovništva u vojnu službu određenog senjskog kapetana. U prilog tome govori i navedeni okvirni i reprezentativni prikaz ulaska pripadnika svih slojeva stanovništva u vojnu službu, kojeg sam na temelju jedinih sačuvanih poimeničnih platnih lista senjskih vojnih službenika za 1540. i 1551. godinu i već napravljenih i puno detaljnijih analiza koje je razradio S. Pavičić, prikazao u tablici 6.

³¹⁵ ÖStA, HKA, GB, sv. 65, fol. 400v.

³¹⁶ ÖStA, HKA GB, sv. 65, fol. 400v, (2.VII.1550.)

³¹⁷ AHAZU D-XXIX-4.; MHRCD 2, dok. 119, 102-103. (11.II.1532.). Monopol nad prodajom soli je bio važan kraljevski prihod. Tako je kralj Ferdinand I. Habsburški 1536. godine naredio knezovima Frankapanima i Zrinskim da se drže izdanih odredbi te da sol nabavljaju ili u Rijeci ili u Senju. Vidi: MHRCD 2, dok 279. Iste godine senjska komuna traži ukidanje komorne soli. Vidi: MHRCD 2, dok. 312.

Tablica 6. Primjer unosa i zainteresiranosti gradskog stanovništva za vojnu službu 1540. i 1551. godine (izbor)

| Obitelj | Podrijetlo | Angažman članova u vojsci 1540./1551. |
|-------------|---------------------------|--|
| Katridarići | domicilna senjska obitelj | Ivan ³¹⁸ |
| Miletići | domicilna senjska obitelj | Mihovil ³¹⁹ |
| Lomotići | došljaci (Bag-Senj) | Grgur, Petar, Šimun, Vid ³²⁰ |
| Tadiolovići | došljaci (Bosna) | Antun, Andrija ³²¹ |
| Stipšići | došljaci (Skradin-Senj) | Antun ³²² |
| Pečarići | domicilna senjska obitelj | Juraj; ³²³ Šimun ³²⁴ |
| Balardići | domicilna senjska obitelj | Martin ³²⁵ |
| Reitgartler | kranjski plemić | Rupert ³²⁶ |

³¹⁸ Iz ove obitelji je u senjskoj posadi 1540. godine bio Ivan (*Khadnedaritsch*). Vidi: SHK, Dodatak, dok. 4. Tomas Katridarić je pak bio poznati senjski kanonik i jedan od organizatora glagoljske tiskare u Senju. O Tomasu Katridariću vidi: Petar Runje, „Senjski kanonik i tiskar Tomas Katridarić“, SZ 32 (2005): 59-64.

³¹⁹ Mihovil Miletić je bio u vojnoj službi 1540. godine u senjskoj posadi, a Ivan Miletić je bio u prvoj polovici 16. stoljeća senjski vikar. Vidi: Runje, „Senjski kanonik“, 61.

³²⁰ Prema S. Pavičiću Lomotići su bili plemići porijeklom iz Baga, a u Senj su preselili oko 1523. godine. Vidi: Pavičić, „Senj u svojem naselnom“, 343. Godine 1540. su u vojnoj posadi u Senju zapisani Petar, Šimun i Vid Lomotići. Grgur Lomotić zapisan je u vojnoj posadi 1540. godine; SHK 3, Dodatak dok. 4, 392. Petar je u vojnoj posadi u Senju 1540. godine. Vidi: SHK 3, Dodatak, dok. 4, 393. Šimun, Vid i Grgur su zapisani u vojnoj posadi u Senju 1540. godine. Vidi: SHK 3, Dodatak, dok. 4, 392., 393.

³²¹ S. Pavičić navodi da je Andrija bio u vojnoj službi razmještan po raznim mjestima, a u vojnoj službi su kasnije bili i njegov sin Nikola i rođaci Krsto i Gašpar. Vidi: Pavičić, „Senj u svojem naselnom“, 341. Andrija Tadiolović je bio i kaštelan utvrde Lupoglav (*Marenfels*) u vlasništvu Petra Kružića. Vidi: Jurković, „The Fate“, 108, (bilj. 289). Antun Tadiolović je bio 1540. godine potkapetan senjskog kapetana Ivana Lenkovića. Vidi: SHK 3, Dodatak, dok. 4. Andrija Tadiolović je boravio kao vojni službenik 1558. godine kod Ivana Lenkovića u Podbrežju. Vidi: AS 2, kut. 201, fasc. 124, sv. 6, str. 632. (s.d.1558)

³²² Prema I. Jurkoviću Stipšići su bili plemići rodnom iz Skradina. Vidi: Jurković, „The Fate“, 112, (bilj. 305). Antun je bio 1540. godine u vojnoj posadi u Senju. Vidi: SHK 3, Dodatak, 407. Godine 1558. je Antun je u Podbrežju bio jedan od ispitivača zarobljenog Turčina iz Udbine u prisustvu Ivana Lenkovića, Kristofa Gusića, Mihael Špalatina i Andrije Tadiolovića. Vidi: AS 2, kut. 201, fasc. 124, sv. 6, str. 632. (s.d.1558)

³²³ Blaž Pečarić je početkom 16. stoljeća bio senjski kanonik; Runje, „Tomas Katridarić“, 61. Juraj je bio član plaćene vojne posade u Senju pod Ivanom Lenkovićem 1540. godine. Vidi: SHK 3, Dodatak, 393.

³²⁴ Šimun Pečarić je 1540. godine je bio u vojnoj posadi u Otočcu. Vidi: SHK 3, Dodatak, 394.

³²⁵ Martin Balardić u vojnoj posadi u Senju 1551. godine. Vidi: SHK 3, Dodatak, 407.

³²⁶ Rupert Reitgartler je zapisan u vojnom popisu u Senju 1551. godine. Vidi: SHK, Dodatak, dok. 9. Đuro Reitgartler je 1579. imenovan od strane kralja Rudolfa II. Habsburškog za senjskog biskupa nakon smrti biskupa Juraja Živkovića. Vidi: Bojničić, „Kraljevske darovnice“ (peti nastavak), dok. 228.

4. BROJČANO STANJE I SASTAV VOJSKE SENJSKE KAPETANIJE (1469.-1563.)

4. 1. Modeli regrutacije i brojčano stanje vojske Senjske kapetanije od 1469. do 1526. godine

Od osnutka Senjske kapetanije, točnije od 1469. godine, zbog oskudnih direktnih podataka nije lako pratiti brojčano stanje te sastav vojske. Već su mnogi autori, bez detaljne analize i argumentacije, navodili da se u Senju od samih početaka Senjske kapetanije nalazi vojna posada.³²⁷

Naime, u prilog toj tvrdnji govori nekoliko pretpostavki. Kao prvo, već sama postojanost službe kapetana kao kraljevog vojnog službenika te definicija njegovih vojnih dužnosti, unutar kojih mora ili može održavati određeni broj vojnika, govori da je na raspolaganju imao nekakve vojne jedinice. Nadalje, kako je i sam grad Senj zauzet 1469. godine vojnom silom, upravo se iz ovih vojnih jedinica mogao izdvojiti i oformiti vojni kontingent koji će braniti ovu kraljevu stečevinu.³²⁸ Isto tako, zbog sukoba s Frankapanima koji će se odvijati i narednih godina, kao i zbog osmanske opasnosti (koja doduše još uvijek nije akutna), bilo je i više nego potrebno držati stalnu vojsku na braniku utvrda Senjske kapetanije - barem u gradu Senju. Pored navedenih pretpostavki o postojanju vojnog odreda u Senju imamo i spomene vojske u raznim spisima. Primjerice, kralj Matijaš Korvin 1475. godine, prilikom izdavanja nekih naloga senjskim kapetanima o redovnicima u gradu Senju, navodi uz kapetana i njegove podređene vojne službenike (lat. *ipsorumque vices gerentibus*).³²⁹

Slijedeće i puno kompleksnije pitanje koje se nameće jest kakve su bile mogućnosti regrutacije potrebnih vojnika za obranu utvrda Senjske kapetanije? Ne manje važna i možda presudna činjenica je da je sam grad Senj sa svojim stanovništvom bio od samih početaka izvanredan izvor za popunjavanje vojne posade. Iako je tijekom druge polovice 15. stoljeća još jak grad s tranzitnom trgovinom, čime vojna služba možda i nije najprivlačnija njegovom stanovništvu, zasigurno je u gradu postojao dovoljan broj interesenata za vojsku, napose među nižim slojevima društva. Za grad Senj kao i za gradski okrug gdje je senjski kapetan imao svoj utjecaj važna je bila i činjenica da je plemstvo u Ugarsko-Hrvatskom Kraljevstvu bilo

³²⁷ Primjerice, S. Pavičić smatra da je uvođenjem stalne kapetanije u Senju, koju stavlja u 1471. godinu, s plaćenim časnicima i vojnicima ta posada imala od 50 do 60 vojnika. Vidi: Pavičić, „Senj u svojem naselnom“, 338 i 340.

³²⁸ O borbama za Senj 1469. godine i dolasku Blaža Mađara vidi npr. Klaić, *Povijest Hrvata*, sv. 4., 101-102.

³²⁹ MSHSM 23, dok. 1157. Usp. Sladović, *Povêsti biskupijah*, 227.

dužno ratovati za kralja.³³⁰ U prilog tome da je i na području grada Senja i gradskog distrikta moglo vrijediti ovakvo pravilo pokazuje jedan slučaj iz 1471. godine. Naime, te godine su pred kralja Matijaša Korvin iz gradskog okruga Senja pristupili plemići Matija, Nikola i Luka, sinovi pokojnog Matule iz Senja, moleći da im kralj potvrdi njihov plemićki status i obveze koje su prema predočenim ispravama još njihovi preci dobili od bana Dalmacije i Hrvatske Nikole IV. Frankapana (1426.-1432.), a zatim su im potvrđene i od strane banova sina Ivana (Anža) VI. Frankapana. Iz službene kraljeve potvrde saznajemo da su preci navedenih plemića bili dužni osobno vojno služiti banu i opremiti jednoga pješaka strijelca (lat. *sagittarius*), a za to su imali pravo kao i svi plemići u gradu Senju slobodno razvoziti stoku i drva te njima trgovati.³³¹ Osim kao pokazatelj postojane vojne obveze, ovaj slučaj dodatno potvrđuje da je kralj Matijaš Korvin osim Senjskoga statuta odlučio poštivati i potvrđivati ovakve odluke i plemićka prava. Smatram da su prema prikazanom primjeru plemići grada Senja morali davati određeni broj vojnika za obranu, a njih je senjski kapetan kao kraljev službenik zasigurno mogao primati u svoju vojnu jedinicu. Slično navedenome, moguće je da se senjski kapetan, pored ovakvih obveza gradskog plemstva, mogao poslužiti i vojnim obvezama ostalih društvenih skupina prema kralju. S obzirom na obvezu davanja noćnih straža koja se sastojala od šestorice stražara na gradskim zidinama, a koju su još od vremena poslije smrti kralja Matijaša Korvina († 1490.) imali stanovnici grada Senja, vidljivo je da se senjski kapetan mogao poslužiti i ovom vojnom obvezom stanovnika, barem za popunjavanje i održavanje posade za obranu grada.³³² Izgleda da je slična vojna obveza vrijedila i za stanovnike svih gradova i utvrda koje bi na ovome prostoru došle pod privremenu ili trajnu kraljevsku vlast. Također se čini da su te vojne obveze, slično kao i kod gore navedenog slučaja senjskih plemića, spadale u tradicionalne dužnosti prema Frankapanima. Dobar

³³⁰ Vidi npr. Martin Rady, *Nobility, Land and Service in Medieval Hungary*, New York: Palgrave, 2000., 145. Autor navodi da je do u duboko 19. stoljeće plemstvo moralo kralju vojno služiti u insurekciji (lat. *insurrectio*), a na takvom se sudjelovanju i temeljio plemićki status.

³³¹ (...) *quod predicti sunt nobiles et omni grauamine et seruitus penitus exempti, ipsi et heredes ac successores earundem perpetualiter excepto cum vno sagittario, quo ipsi et ipsorum predecessores semper bene cum uoluntate nobis domino atque predecessoribus n(ostri)s seruierunt atque exhiberunt, cum quoa seruitute hec libertate gaudeant tanquam liberi et exempti omnii seruitio et grauamine ipsi et ipsorum successores in perpetuum quoque predicti a nobis et a successoribus nostris de vno sagittario requisiti fuerint. Quod sint liberi et libertatem hahehant uoluntatem lignamina trahere super jugis et bouum et animalium prout ceteri nobiles ciuitatis Segniensi vendere et conducere in ciuitatem Segniensi (...).* AHZU D-XV-42; MOL DF 231584. (9.III.1471.).

³³² (...) *Similiter circa illis sex custodibus, quos nos papueri (!) cives post mortem Serenissimi quondam Mathie, regis Hungarie et predecessoris Maiestatis Vestre, dum erant tempora tranquilla et fertilissima omni nocte dare et exhibere siue prompta pecunia conducere (...).* MHRCD 2, dok. 282. Isprava datira u 1536. godinu kada su senjski građani, kako čitamo iz njihove pritužbe kralju Ferdinandu I. Habsburškom, bili još od vremena nakon smrti kralja Matije Korvina na gradskim zidinama Senja dužni vršiti svakodnevne noćne straže koju bi sačinjavala šestorica stražara, a prema navedenoj ispravi zahtjevaju da ih se oslobodi ove obveze smatrajući da noćne straže mogu i trebaju vršiti vojnici tadašnjeg senjskoga kapetana Erazma Sauera. (op.a.)

pokazatelj ovoga trenda jest slučaj grada Novog u Vinodolu kojega su kraljevski kapetan Blaž Mađar i senjski kapetan Maroje Žunjević zauzeli 1480. godine u tijeku kampanje protiv Ivana VII. Mlađeg Frankapana Krčkog. Tako su građani i stanovnici (lat. *cives et inhabitatores*) Novoga u Vinodolu 1480. godine imali obvezu davati godišnje sedmoricu stanovnika za obranu navedenog grada koji bi na rok od mjesec dana služili kao vojnici – strijelci naoružani lukom i strijelama. Izgleda da je kraljev vojskovođa Blaž Mađar htio dodatno opteretiti ove stanovnike novačenjem ili davanjem novaca za vojsku, ali je kralj naredio da se ova vojna obveza dodatno ne proširuje.³³³

Lokalne mogućnosti regrutacije vojnika za potrebe Senjske kapetanije dodatno su omogućavale i vojne obveze Vlaha. Kao što je već rečeno, mnogi Vlasi su bili rasprostranjeni po planinskim obroncima Velebita i u Lici te su, ovisno o tome na čijim su se posjedima nalazili, bili dužni vršiti razne službe. Da se na Vlahe računalo kao vojnike i one koji će doprinostiti antiosmanskoj obrani potvrđuje prijedlog kralja Žigmunda Luksemburškog (1387.-1437.) iz 1430-ih godina. Naime, prema tom prijedlogu obranu protiv Osmanlija u Hrvatskoj su trebali, pored knezova Frankapana, Krbavskih i Cetinskih, svojim jedinicama vršiti i Vlasi.³³⁴ Dobar pokazatelj njihovih konkretnih dužnosti po pitanju ratovanja je isprava izdana Vlasima iz okolice Klisa od strane bana Ivana (Anža) Frankapana 1436. godine. Prema toj ispravi, kojom se reguliraju razni odnosi i prava Vlaha prema posjednicima, za vojnu službu je navedeno da su dužni vojno služiti na konjima naoružani sa štitom i mačem ili s lukom, strijelama i mačem.³³⁵ Na temelju navedenog, smatram da su Vlasi bez obzira pod čiju nadležnost pripadali, kraljevu ili pojedinih velikaša, mogli i morali biti na raspolaganju senjskim kapetanima. Ovakav stav dodatno potvrđuje slučaj iz kasnih 1480-ih godina kada je primjerice, senjski kapetan Petar Tarnok od Mačkaša (*de Machkas*), u jednom od rijetkih

³³³ (...) *universorum civium et inhabitatorum civitatis Novi et praesertim quorundam septem concivium ipsorum qui ex antique consuetudine in defensione dictae civitatis per unum mensem arte sagitandi servire debent* (...). MOL DL 65970. (13.XI.1486.). Objavljenu ispravu vidi u: Mile Magdić, „Zanimiva jošte ne izdana izvorna izprava“, VKHSDZA 2 (1900): 61-62. Vidi i: AHASU D-XVI-66. (1480.) - ispravu kojom kralj Matijaš Korvin naređuje Blažu Mađaru, kapetanu Novog u Vinodolu da ne nameće nove tereta građanima koji sa 7 strijelaca brane grad.

³³⁴ (...) *Hec est dispositio contra Thurcos et eis colligatos ac adherentes: A parte Dalmatie seu maris et Croatiae. Banus Croatia banderium, Ragusium cum potentia, Comes Corbavie banderium, Comes Cetine banderium, Comes Segnie banderium, Totum Regnum Croatiae et Walachi in eo existentes cum potentiis eorum* (...). Ovaj prijedlog kralja Žigmunda Luksemburškog objavljen je kod M. Kovachicha. Vidi: Martin Kovachich, *Supplementum ad vestigia comitorum apud Hungaros ab exordio regni eorum in Pannonia, usque ad hodiernum diem celebratorum*, sv. 1, Budim: Typis ac sumptibus typographiae regiae universitatis Pestanae, 1900, 424-426. U novije vrijeme su ga kao dodatak zakonima i dekretima kralja Žigmunda Luksemburškog objavili i datirali u razdoblje između 1432.-1433. godine Franciscus Döry, Georgius Bónis i Vera Bácksai u svojem izdanju dekreta ugarskih kraljeva u razdoblju od 1301-1457. godine. Vidi: *Decreta Regni Hungariae. Gesetze und Verordnungen Ungarns 1301-1457*, (prir). Franciscus Döry, Georgius Bónis i Vera Bácksai, Budimpešta, 1976., , 418 (čl. 21.).

³³⁵ (...) *ki Vlah ima selo da služi vnčom a ki nema sela, tai na koni ščitom i s mačem, ali strilami i s mačem* (...). Lopašić, *Bihać*, 297 (dok. 4).

sačuvanih poreznih popisa koji se odnose na Hrvatsku, zapisan kao vlasnik selišta i poreznih dimova naseljenih Vlasima na tadašnjem prostoru Senjske kapetanije tj. u okolici Obrovca.³³⁶

Vlasi naseljeni oko prostora i utvrda Senjske kapetanije su kao kraljevski podanici također bili na raspolaganju senjskim kapetanima. O tome svjedoči isprava kojom kralj Ludovik II. Jagelović 27. srpnja 1521. godine obavještava suce i cijelu zajednicu Vlaha nastanjenih pod kraljevskom utvrdom (tj. utvrdom Senjske kapetanije) u Starigradu (*judicibus et toti universitati walachorum sub castro nostro Ztharigrad*) da su im sada novi nadređeni senjski kapetani Grgur Orlovčić i Jeronim Petelinić te da im se moraju pokoravati.³³⁷

Dotadne mogućnosti za regrutiranje i popunjavanje vojne posade senjski kapetani su mogli ostvariti i putem unajmljivanja profesionalnih vojnika-plaćenika. Naime, razdoblje 15. i 16. stoljeća je u vojnome smislu na europskom Zapadu doba vojnika-plaćenika, a kako je u suštini i sama vojska koju kralj Matijaš Korvin ima na raspolaganju dominantno takvog tipa, može se smatrati da je, ovisno o financijskoj moći senjskih kapetana, unajmljivanje čeških, španjolskih, švicarskih i talijanskih plaćenika moglo poslužiti za popunjavanje i održavanje posade.³³⁸ Možemo reći da su za senjske kapetane mogućnosti regrutacije zaista bile raznolike. Osim ovih, uvjetno rečeno lokalnih mogućnosti regrutacije, nameće se pitanje na koji način je sam kralj putem svojih vojnih kapaciteta mogao popunjavati vojnu posadu Senja i ostalih utvrda i davati na raspolaganje senjskome kapetanu određeni broj vojnika tj. jesu li se trupe kraljevske vojske mogle koristiti za popunjavanje vojske senjskih kapetana?

Kako bi mogli odgovoriti na ovo pitanje, potrebno je ukazati na vojni potencijal kojega je kralj imao na raspolaganju u Ugarsko-Hrvatskom Kraljevstvu tijekom kasnog 15. i

³³⁶ (...) *Karoli. Item Walachi Petri Tharnok ad Obrowacz fumi 311 relaxavit per dispositionem dominus Karolo comiti facientes flor. 155 ½, ...Petri Tarnok: Item Obrowacz civitas cum pertinentiis Petri Tarnok, fuit dicatus fumis 80 facientes florenos 40. Unde nichil exceptit. Debuisset extorquere quie et Petrus Tarnok fecisset extradare (?) et dampnum fecerunt domino (...); (...)* *Petri Tarnok: Item Hrusso Petri Tarnok fuit dicatum fumis 13 facientes florenos 6 ½ quos non exceptit (...)*. MOL DL 32650. Objavljenu verziju dokumenta vidi u: Adamček, Josip - Kampuš, Ivan, POP, 1-3. Uvidom u original dokumenta koji je bez ikakve datacije, smještanje ovoga popisa u kronološki okvir je teško. J. Adamček i I. Kampuš su naveli za dataciju razdoblje oko 1470. godine, a arhivisti Mađarskog državnog arhiva razdoblje od 1470. do 1490. godine. Ipak, smatram da je s obzirom na ostale podatke trenutačno moguće samo ustvrditi da je navedeni popis posjeda Petra Tarnoka od Mačkaša oko Obrovca najvjerojatnije nastao kasnih 1480-ih ili početkom 1490-ih godina s obzirom na ispravu kojom Ivaniš Korvin zalaže Petru Tarnoku navedena trgovišta u županiji Solnok za obranu Senja, Obrovca i ostalih primorskih utvrda (MOL DL 72054 (11. VII.1490), gdje se i navodi kao dotadašnji senjski kapetan i upravitelj ovih gore navedenih utvrda. (op.a.) Dodatnu potvrdu da se prije radi o kasnim 1480-im jest i podatak da je 1488. godine kaštelan Obrovca Pavao Krnčić kao službenik senjskog kapetana Petra Tarnoka de Machkasa. Vidi: Lopašić, Bihac, dok. 6.

³³⁷ (...) *judicibus et toti universitati Walachorum sub castro nostro Ztharigrad (...)* (...) *Remisimus istuc in capitaneatum Segniensem hunc fidelem nostrum egregium Hieronymum Pethelnyth, cui eciam in collegam fidelem Nostrum egregium Gregorium Orlowchyth, istic impresenciarum agentem, adiunximus, qui vos regant et vobis preesse debeant (...)*. Vidi: Mesić, „Gradja mojih rasprava“, 195, dok. 156.; HVO dok. 33. (samo regest).

³³⁸ O plaćenicima u 15. i 16. stoljeću u Europi vidi primjerice: David Parrott, *The Buisness of War. Military Enterprise and Military Revolution in Early Modern Europe*, New York: Cambridge University Press, 2012., 40-71.

početkom 16. stoljeća. Nesumnjivo je, kao što je prikazao G. Rászó, da je kralj Matijaš Korvin imao izuzetno jaku i organiziranu vojsku.³³⁹ Vojsku ovoga vladara su uz vojnike-plaćenike (uglavnom Čehe i Poljake), činile i pješačke i konjaničke jedinice, a prema navodima G. Rászóa ova je vojska u najjačem sastavu imala u teoriji oko 65 000 vojnika tj. u praksi oko 17 000 vojnika.³⁴⁰ Uz ovakve plaćeničke jedinice, koje su bile temelj Korvinove vojske, i dalje su postojali te bili u funkciji tradicionalni elementi vojske ugarsko-hrvatskih vladara. Takve tradicionalne elemente činile su jedinice konjanika – banderije, koje su određeni velikaši i crkveni velikodostojanstvenici Ugarsko-Hrvatskog Kraljevstva prema svojem pravu i obvezi morali opremiti i stavljati na raspolaganje vladaru. Osim ovakvih banderijalnih jedinica, portalnu miliciju te općenitu dužnost plemstva da ratuje za kralja, novitet u vojsci kralja Matijaša Korvina predstavljale su plaćeničke trupe pješaka i lake konjice (lat. *huzarones*). Cjelokupna vojska bi se tako, kao što je prikazao G. Rászó prema sastavu vojske koju je sam kralj Matijaš Korvin opisao 1480. godine, sastojala od teške konjice (lat. *armigeri*), lake konjice (lat. *huzarones*) te od pješačkih jedinica (lat. *pedites*). Pješačke jedinice bi se dijelile na način da su jedan dio ukupnog pješaštva sačinjavali teško oklopljeni pješaci (lat. *armigeri pedites*), a drugi dio lako oklopljeni pješaci (lat. *gregarii pedites*) od kojih bi neki bili naoružani i velikim štitom (lat. *clipeati*), a od cjelokupnog pješaštva se nastojalo da barem jedna petina bude naoružana puškama (arkebuziri).³⁴¹ Ovakva struktura vojske pod kraljem Matijašem Korvinom će se u kasnijim razdobljima proslaviti pod nazivom Crna vojska (lat. *legio nigra*, mađ. *fekete sereg*), a s njom će navedeni vladar izvojevati sve svoje pobjede.

Kao što sam već naveo, dio ovakve vojske je, barem po pitanju sastava, zasigurno morao imati na raspolaganju i kraljev vojskovođa Blaž Mađar prilikom zauzimanja Senja 1469. godine. Moguće je da je navedeni kraljev vojskovođa u početnom uređenju i dovođenju kraljevskog vojnog odreda u Senj krajem 1469. godine mogao odvojiti dio ovakvih trupa za tamošnju obranu. I kasnijih godina vojska kraljevskih vojskovođa više puta boravi ili prolazi kroz Senj. Primjerice, tijekom sukoba kralja Matijaša Korvina s knezom Ivanom VII. Anžom Frankapanom 1479. godine u Senj ponovno s kraljevskim trupama pristiže navedeni vojskovođa. Ova impresivna kraljevska vojska je i narednih godina nekoliko puta prolazila kroz Senj koristeći ga kao polaznu luku za vladareve kampanje u Italiji. Primjerice, 1481. godine kralj Matijaš Korvin koji se nalazio u Zagrebu, na molbu pape Siksta IV. (1471.-

³³⁹ Gyula Rászó, „The Mercenary Army of King Matthias Corvinus“, u *From Hunyadi to Rákóczi. War and Society in Late Medieval and Early Modern Hungary*, New York: Brooklyn College Press, 1982, 125-140.

³⁴⁰ Rászó, „The Mercenary Army“, 130.

³⁴¹ Rászó, „The Mercenary Army“, 133.

1484.) i napuljskog kralja Ferdinanda II., (1452.-1516.) zbog osmanskog zauzimanja grada Otranta u Italiji šalje dio svoje vojske prema Senju. Vojsku je vodio poznati kraljev vojskovođa Blaž Mađar koji je u Senj pristigao s vojnim kontingentom od 400 pješaka, 200 lakih konjanika (husara) i 100 teških konjanika kako bi se prevezli brodovljem do Otranta.³⁴² Moguće da se u ovakvim slučajevima mogla obaviti i nekakva vrsta smjene, zamjene ili popune tada postojeće vojne posade u Senju i ostalim utvrdama.

Dakle, kako je kralj održavao jaku plaćeničku vojsku moguće da ju je koristio i za obranu Senjske kapetanije. Međutim, plaćenička vojska je zahtijevala velike financijske izdatke i uglavnom bila korištena za kraljeve kampanje u Češkoj, stoga smatram da povremeno dovlačenje trupa nije bilo trajno rješenje za obranu Senjske kapetanije. Kako ovaj model nije mogao biti zadovoljavajući za obranu Senjske kapetanije, kralj se poslužio tradicionalnim elementima vojske ugarskih kraljeva. Dakle, ovi već spomeniti elementi kraljevske vojske pokazuju se kao potencijalni načini regrutiranja vojske za obranu Senja i ostalih utvrda Senjske kapetanije. Naime, banderij kao vojnu jedinicu sastavljenu od određenog broja konjanika (i pješaka) morao je okupiti svaki visoki dužnosnik Ugarsko-Hrvatskog Kraljevstva poput ugarskog palatina i bana te drugih velikaša i svjetovnih i crkvenih dužnosnika. Kako je i sam ban Dalmacije, Hrvatske i Slavonije imao pravo (ali i dužnost) održavanja banderija, tako je i primjerice Blaž Mađar imenovan od strane kralja Matijaša Korvina za bana Bosne, Dalmacije, Hrvatske i Slavonije početkom 1471. godine, mogao popunjavati vojsku Senjske kapetanije.

Ovakvo pravo i obveze kao i mogućnost podizanja vojske za obranu utvrda Senjske kapetanije mogli su imati na raspolaganju svi banovi koji su vršili ujedno i dužnost senjskih kapetana. To su bili ban i senjski kapetan Emerik Derenčin (1490.-1493.), Andrija Both od Bajne i Marko Mišljenović od Kamičca (1506.-1511.), Emerik Perény (1511.) te Petar Berislavić (1512.-1520.). U ovakvim trenucima su se zasigurno pod bansku vojsku, u ovom slučaju i vojsku senjskog kapetana, mogle okupiti oružane jedinice koje su velikaši i crkveni dužnosnici, s obzirom na broj kmetova na svojim posjedima, morali opremiti. Taj sistem poznat pod nazivom portalna milicija (lat. *militia portalis*) podrazumijeva vojni sistem naoružavanja određenog broja konjanika i pješaka koji je osnovan još u vrijeme kralja Žigmunda Luksemburškog (1387.-1437.), a kralj Matijaš Korvin ga je opet aktivirao 1478. godine kao dio popunjavanja vojske potrebne za ratovanja tj. obranu Ugarsko-Hrvatskog Kraljevstva od vanjskih neprijatelja. Naime, tada je kralj Matijaš Korvin na molbu slavonskih

³⁴² Horvat, *Povijest Hrvatske*, 181.

staleža za poboljšanje obrane od Osmanlija, naložio da se sazove sabor kojim će predsjedati tadašnji ban Dalmacije, Hrvatske i Slavonije Ladislav Egervarski (*de Egervara*). Kralj je naredio da staleži odluče koliko vojnika mogu opremiti za obranu te da izaberu vrhovnog vojnog zapovjednika koji će surađivati s banom i njegovim vojnim kontingentom. Sabor se održao u Zdencima 20. siječnja 1478. godine gdje je odlučeno da se po ključu broja kmetova na posjedima prelata i velikaša kao i ostalih plemića opremi određeni broj vojnika za obranu. Po pitanju vrhovnog vojnog zapovjednika odlučeno je da tu funkciju preuzme sam ban Ladislav Egervarski.³⁴³ Isto tako, određeno je da plemići koji posjeduju više od 25 kmetova moraju opremiti za rat jednog konjanika i jednog pješaka, zatim da oni plemići koji imaju manje od 25, ali više od 15 kmetova moraju poći u rat osobno na konjima, a oni s manje od 15 kmetova ne moraju opremiti pješake i konjanike već moraju poći osobno u rat i slično.³⁴⁴ Na ovaj način bi se tako okupljena vojska trebala staviti pod zapovjedništvo vrhovnog kapetana i bana. I kralj Vladislav II. Jagelović se dogovarao s plemstvom Slavonije i Hrvatske te 1499. godine odredio da se na svaka 33 kmeta opremi od strane plemstva jedan laki konjanik tj. od 100 kmetova 3 takva konjanika.³⁴⁵

Već je gore spomenuti primjer senjskih plemića iz 1471. godine koji su trebali opremiti jednog vojnika strijelca od strane svojih kmetova, pokazao vjerojatnost da su i ostali lokalni plemići bili obvezni regrutirati vojnike na ovaj način.³⁴⁶ Izgleda da bi se po ovome principu banu i/ili senjskome kapetanu mogli na raspolaganje staviti i oni vojnici koje bi okupile sve plemićke zajednice naseljene na prostoru uokolo utvrda Senjske kapetanije. Tako bi zasigurno i plemići iz okruga (distrikta) Bužani u Gackoj županiji, koji su i dolazili pred senjskog kapetana rješavati svoje sporove i potvrđivati svoje isprave, mogli opremiti dio vojnika za senjskog kapetana ili bana.

Nažalost, malo je podataka koji bi mogli dodatno potvrditi ovakve trendove, ali ako pretpostavimo da je na prostoru Senjske kapetanije vrijedila ovakva vojna obveza, lokalno bi plemstvo na prostoru Senjske kapetanije na ovaj način bilo dužno vojno djelovati pod banom i banskim banderijem. Shodno tome, ukoliko je za lokalno plemstvo vrijedio ovakav sistem vojne obveze, smatram da je u trenucima kada je ban ujedno bio i senjski kapetan ovakav

³⁴³ Poziv plemstvu da se okupe na banov poziv na Sabor i da izaberu kapetana vidi u: JR 1, dok. 143. Isprava je krive datacije, dok se ona ispravne datacije nalazi navedena pod dok. 146. Ispravu koja govori o broju kmetova koje moraju naoružati velikaši, prelati i plemstvo vidi: Laszowski, „Zaključci hrvatskoga sabora“, 86.

³⁴⁴ Laszowski, „Zaključci hrvatskoga sabora“ 86. Još je u odredbi navedeno da opremljeni konjanik mora imati štit, koplje, tobolac, luk te dugi ili kratki mač, a opremljeni pješak mora imati štit, tobolac, luk, dugi ili kratki mač ili kratku sulicu.

³⁴⁵ JR 1, dok. 156. (...) *In primis, quod de triginta tribus colonis teneatur vnus eques leuis armature, de centum vero tres equites, et sic sequenter (...)*.

³⁴⁶ AHASU D-XV-42; MOL DF 231584. (9.III.1471.)

trend mogao vrijediti kao model regrutacije. Naime, kao što sam već naveo, nakon inicijalnog pokušaja kralja Matijaša Korvina da Blaž Mađar kao ban ujedno vrši i službu senjskoga kapetana, bila su još dva perioda kada će banovi na ovaj način popunjavati službu senjskih kapetana (1491./1492.; 1504.-1521.). Međutim, u vrijeme kralja Matijaša Korvina Blaž Mađar je bio jedini ban koji je ujedno vršio i dužnost senjskog kapetana. Već od 1473. godine kralj Matijaš Korvin postavlja na mjesto senjskoga kapetana Wolfganga Frodnachera koji nije vršio i dužnost bana.³⁴⁷ U ovakvim trenucima se očito odustalo od mogućnosti korištenja banskog banderija i banskih regrutacijskih mogućnosti u obrani Senjske kapetanije. Tome u prilog govore podaci da ni naredni senjski kapetani Maroje Žunjević (1477.-1482.),³⁴⁸ prepošt Dominik te Petar Tarnok od Mačkaša³⁴⁹ nisu bili banovi.

Dakle, za vrijeme vladavine Vladislava II. Jagelovića (rujan 1490.-13.3.1516.) i Ludovika II. Jagelovića (1.VII.1516.-29.VIII.1526.), uz ukidanje mnogih reformi koje je uveo kralj Matijaš Korvin, po pitanju vojne organizacije Ugarsko-Hrvatskog Kraljevstva dolazi do ponovne uspostave banderijalnog sistema.³⁵⁰ Banderij, se prema članku 20 dekreta kralja Vladislava II. Jagelovića iz 1492. godine sastojao od 200 teških i 200 lakih konjanika tj. husara (lat. *levis armature*).³⁵¹ Kraljevski banderij (lat. *banderium regale*) je bio izuzetak od navedenog brojčanog i tipološkog sastava banderija te se prema članku 21 dekreta kralja Vladislava II. Jagelovića iz 1498. godine sastojao od 1 000 isključivo teških konjanika (lat. *equites armatis*).³⁵² Navedeni brojčani i tipološki sastav banderija iz 1492. godine po pitanju hrvatskog dijela Ugarsko-Hrvatskog Kraljevstva potvrđuje isti članak 21 dekreta kralja Vladislava II. Jagelovića iz 1498. godine gdje se navodi da, po pitanju broja banderija i broja konjanika unutar istoga, ban Hrvatske mora održavati jedan banderij koji se sastoji od 400

³⁴⁷ Magdić, „Regesta važnijih“, 142. (29.V.1473.)

³⁴⁸ Klaić, „Dubrovačka vlastela Žunjevići“, 237 (20.VI.1477.); Magdić, „Regesta važnijih“, 143; Klaić, „Dubrovačka vlastela Žunjevići“, 237 (I.1480); Klaić, „Dubrovačka vlastela Žunjevići“, 237 (28.VI.1480.); MHJSM AC, 303 (19.VIII.1482.); Klaić, „Dubrovačka vlastela Žunjevići“, 238 (8.XI.1486.); MSHSM 23, dok. 1175 (8.XI.1486.); Klaić, „Dubrovačka vlastela Žunjevići“, 237. (1480.), Magdić, „Petnaest izprava“, dok. 5 (28.VI.1480.), MHSM AC dok. 105. (19.VIII.1482.)

³⁴⁹ Klaić, „Dubrovačka vlastela Žunjevići“, 238 (XI.1486.); MSHSM 23, dok. 1175 (8.XI.1486.); MHSM AC, dok. 116. (26.X.1486.), Lajos Thallóczy, Samu Barabas, (prir.), *Codex diplomaticus comitum de Blagay*, Budimpešta: Magyar Tudományos akadémia, 1897, (dalje: CCB) dok. 215, (2.XI.1487.); MOL DL 72054 (11.VII.1490.), MOL DL 24759 (3.IV.1492.)

³⁵⁰ O obrani Ugarsko-Hrvatskog Kraljevstva u vrijeme Jagelovića vidi primjerice: András Kubinyi, „The Road to Defeat: Hungarian Politics and Defense in the Jagiellonian Period“, u *From Hunjyadi to Rákóczi. War and Society in Late Medieval and Early Modern Hungary*, New York: Brooklyn College Press, 159-178. Vidi i: Florin Nicolae Ardelean, „Between Medieval Tradition and Early Modern „Military Revolution“. Warfare and Military Structures in the Hungarian Kingdom (1490-1526)“, u *Between Worlds: The Age of the Jagiellonians*, Frankfurt am Main: Internationaler Verlag der Wissenschaften, 2013., 7-19.

³⁵¹ (...) *Quod sub unoquoque banderio integro, quadringenti, sub medio vero, ducenti homines exercitantes: pro una medietate armigeri, pro alia autem levis armature vulgo husarones nuncupati, esse debeant.* (...). CJH, 492.

³⁵² CJH, 606.

konjanika.³⁵³ Pored kralja i bana Hrvatske prema navedenom dekretu vojne jedinice u jačini od jednog banderija trebali su održavati i transilvanijski vojvoda, knez Seklera i knez Temišvara.³⁵⁴ Osim navedenih najviših dužnosnika Ugarsko-Hrvatskog Kraljevstva članak 22 dekreta kralja Vladislava II. Jagelovića iz 1498. godine propisuje da banderije drže i razni velikaši, poput knezova Frankapana i knezova Krbavskih.³⁵⁵

Upravo u ovo vrijeme vladavine kralja Vladislava II. Jagelovića javljaju se i prvi konkretniji podaci o financiranju Senjske kapetanije, o čemu će više riječi biti u narednom poglavlju. Ovdje ti podaci, kao i oni o financijskim utrošcima senjskih kapetana, nude mogućnost izračuna broja i tipa vojnika (konjica i pješništvo) u sastavu vojske Senjske kapetanije. No, nameće se pitanje koliki je broj i tip vojnika, na koliki rok unutar jedne godine te po kojem sistemu mogao održavati senjski kapetan?

Moguće je reći da su oni banovi koji su vršili dužnost senjskih kapetana imali pored navedenih većih regrutacijskih mogućnosti i veće financijske mogućnosti za održavanje i plaćanje trupa. Shodno tome, godišnji prihodi bana bili su puno veći nego sama plaća kapetana što znači da je ban mogao podići i veći broj vojnika. Primjerice, ban i senjski kapetan Andrija Both od Bajne uspio je u lipnju 1509. godine, prilikom sukoba pape Julija II. i njemačkog cara Maksimilijana I. s Mletačkom Republikom (Cambrayska liga) i upada na mletačke posjede u Istri, podignuti vojni kontingent od čak 350 konjanika i 1 500 pješaka s kojima je u okolici mletačkog Labina i Plomina oteo stoke u vrijednosti od više tisuća dukata.³⁵⁶ S obzirom na navedeno, smatram da je ovaj veliki broj vojnika spomenuti ban morao uz poslane kraljevske trupe iz unutrašnjosti Ugarsko-Hrvatskog Kraljevstva regrutirati po banderijalnom sistemu, što sam senjski kapetan ne bi mogao. S druge strane, u prilog mogućnosti podizanja ovako velikog broja vojnika zasigurno je išao i visoki godišnji prihod kojeg je na temelju svoje službe primao ban.

³⁵³ (...) §. 4. *Banus Croatiae, banderium unum* (...). Vidi: CJH, 606 (čl. 21.) dekret kralja Vladislava II. Jagelovića iz 1498. godine. Za hrvatski dio Kraljevstva je značajno napomenuti da je još i zagrebački biskup trebao držati banderij. Vidi: CJH, 606.

³⁵⁴ CJH, 606. (čl.21. (1498.))

³⁵⁵ CJH, str. 606, (čl. 22. (1498)). Ukupno je navedeno 42 plemića koji moraju držati banderije te se pridružiti kraljevskoj vojsci između kojih su, primjerice pored navedenih knezova Frankapana i Kurjakovića, navedeni i Franjo i Ivan Berislavići Grabarski. Nadalje, zanimljivo je da pravo i obvezu držanja banderija u ovome popisu imaju neki plemići koji su kasnije postigli razne državne službe uključujući i službu senjskih kapetana, poput Ladislava Kaniškog (*de Kanisa*) i Andrije Botha od Bajne (*de Bayna*). (op.a.)

³⁵⁶ (...) *noto da Vegia se intese che quelli di Segna erano venuti con 30 bacrhe sopra lisola et fato preda di animali (...); (...)* di Albona di S. Filippo Minio Podesta di 13 come quelli di Bot Andreas Ban di Segna zoe cavali 350 et fanti 1500 (...). Vidi: Sanuto, *I diarii*, sv. 8, 316-317; Usp. Josip Valentinelli, „Odnosaji skupnovlade mletačke prema južnim Slavenom“, *Arkiv za povjestnicu jugoslavensku*, 6 (1863), 315. Usp. Horvat, *Povijest Hrvatske*, 200. Zanimljivo je da se primjerice Andrija Both od Bajne navedenu u dekretu kralja Vladislava II. Jagelovića iz 1498. godine nalazi u popisu plemića koji mogu i trebaju držati banderije. U popisu od 42 plemića koji moraju održavati banderije Andrija Both od Bajne je naveden na 33. mjestu. Vidi: CJH, 608.

Po ovom pitanju moguće je dalje, s obzirom na sačuvani proračun obrane Ugarsko-Hrvatskog Kraljevstva iz 1511. godine, vidjeti koliko je vojnika u utverdama Senjske kapetanije na temelju primljenih godišnjih prihoda ban odnosno, senjski kapetan mogao mjesečno odnosno, godišnje održavati.³⁵⁷

Prema navedenom proračunu ban je trebao za održavanje svih utvrda pod svojom nadležnošću, te za održavanje 200 konjanika godišnje primati 10 000 ugarskih florena u gotovu novcu (lat. *in pecuniis paratis*) te 1 000 ugarskih florena u soli (lat. *in salibus*).³⁵⁸ Dodatno je ban tada dobivao još 2 000 ugarskih florena za održavanje Senjske kapetanije te još 4 800 ugarskih florena za održavanje 200 lakih konjanika u Hrvatskoj (lat. *equites levis armature in Croatia tenentis*).³⁵⁹ Ukupno je tako ban trebao godišnje dobiti 16 800 ugarskih florena u gotovu novcu te 1 000 florena soli za održavanje vojnog kontingenta vezanog za njegove sveukupne dužnosti i funkcije. Kako ovaj proračun pokazuje da je tada ban tada imao nadzor i nad Senjskom kapetanijom, smatram da bi od ovog cjelokupnog iznosa morao održavati i vojni kontingent Senjske kapetanije.

Drugi navedeni proračun koji govori o godišnjim prihodima/plaćama pojedinih dužnosnika Ugarsko-Hrvatskog Kraljevstva i koji datira u otprilike isti vremenski period otkriva detaljniju podjelu navedenih troškova na bana, odnosno senjskog kapetana.³⁶⁰ Naime, u ovome popisu su iskazane zasebno plaće i godišnja primanja vezana za službu bana i senjskoga kapetana, pa prema tome možemo detaljnije vidjeti koliko je godišnje primao ban, a koliko senjski kapetan za vršenje svoje službe. Ban je tako godišnje za plaću, prema ovome popisu, trebao primati u gotovu novcu (lat. *pro salario per annum in paratis pecuniis*) 10 000 ugarskih florena, 1 000 ugarskih florena u soli (lat. *in salibus*) te od utvrda i gradova u Hrvatskoj 490 ugarskih florena.³⁶¹ Senjski kapetan je pak za zaštitu i održavanje grada Senja i ostalih pripadajućih utvrda (lat. *ad conservationem Ciuitatis Segniensis et castrorum ad earundem pertinentium per annum pro salario*) trebao godišnje primati 2 000 ugarskih florena

³⁵⁷ Navedeni proračun troškova za obranu utvrda Ugarsko-Hrvatskog Kraljevstva, plaće vojnih dužnosnika i vojnika je prema arhivistima Mađarskog državnog arhiva datiran u 1504. godinu. Original dokumenta se nalazi u Mađarskom državnom arhivu pod signaturom MOL DL 21279. Objavljen verziju ovog dokumenta je donio M. Kovachich koji ga datira u 1504. godinu. Usp. Kovachich, *Supplementum*, sv. 2., 311. Međutim, već je A. Kubinyi u svojem radu upozorio da dokument datira u 1511. godinu, pozivajući se na opaske i argumente koje je donio G. Bonis. Vidi: Kubinyi, „The Battle of Szávaszentdemeter“ 73 (bilj. 5). Uz uvjerljive opaske i argumente A. Kubinyija te osobnim uvidom u original dokumenta slažem se s navedenim autorom oko datacije navedenog proračuna. (op.a.)

³⁵⁸ MOL DL 21279, fol. 3v; Usp. Kovachich, *Supplementum*, sv. 2, 311.

³⁵⁹ MOL DL 21279, fol. 3v; Usp. Kovachich, *Supplementum*, sv. 2, 311.

³⁶⁰ MOL DL 21279 (*Super Sallarys Dominorum no. 14.*), fol. 1-10. Ovaj spis je objavljen također kod M. Kovachicha gdje ga datira u 1504. godinu. Usp. Kovachich, *Supplementum*, sv. 2, 305-310.

³⁶¹ MOL DL 21279, (*Super Sallarys Dominorum no. 14.*), fol. 2. Usp. Kovachich, *Supplementum*, sv. 2, 305.

u gotovu novcu i 500 ugarskih florena u soli.³⁶² Upravo ovaj navedeni podatak o godišnjoj plaći senjskoga kapetana može poslužiti kao smjernica u okvirnom izračunu koliko je vojnika i kojeg tipa senjski kapetan mogao tih godina održavati na mjesečnoj odnosno godišnjoj razini. Kako bih na temelju navedenog godišnjeg prihoda mogao okvirno izračunati i odgovoriti na pitanje koliko je vojnika i kakvog tipa mogao godišnje održavati senjski kapetan, izradio sam, prvenstveno na temelju rezultata koje u svojem radu donosi A. Kubiny,³⁶³ kao i raznih objavljenih i neobjavljenih dokumenata, prosječni iznos godišnje tj. mjesečne plaće pojedinog vojnika (pješaka i konjanika) u Ugarsko-Hrvatskom Kraljevstvu. (vidi Tablicu 7.).

Tablica 7. Prosječna mjesečna plaća/trošak jednog pješaka i konjanika u Ugarsko-Hrvatskom Kraljevstvu 1511. godine

| Konjica | | | | | | | | |
|----------------------------------|------|------------------------------------|-------------------------|------------------------|-------------------------|----------------|------------|---------------|
| Tip | Broj | Lokacija | God. novac za 1 vojnika | God. soli za 1 vojnika | God. sukna za 1 vojnika | Uk. god. novac | Uk.god sol | Uk.god sukno |
| Kraljevska laka konjica – husari | 100 | Temišvar ³⁶⁴ | 24 ug.fl. | 10 ug.fl. | - | 2 400 | 1 000 | - |
| Laka konjica – husari | 200 | Kraljevina Hrvatska ³⁶⁵ | 24 ug.fl. | - | - | 4 800 | - | - |
| Kraljevska laka konjica – husari | 125 | Jajačka banovina ³⁶⁶ | 24 ug.fl. | - | - | 3 000 | - | - |
| Prosjek godišnje | | | 24 ug.fl. | 10 ug.fl. | | | | |
| Prosjek mjesečno | | | 2 ug.fl. | 0,83 ug.fl. | | | | |
| Pješaštvo | | | | | | | | |
| Tip | Broj | Lokacija | God. novac za 1 vojnika | God. soli za 1 vojnika | God. sukna za 1 vojnika | Uk. god. novac | Uk.god sol | Uk. god sukno |

³⁶² MOL DL 21279, (*Super Sallarys Dominorum no. 14*), fol. 8. Usp. Kovachich, *Supplementum*, sv. 2, 308.

³⁶³ Okvirni izračun i rekonstrukciju brojčanog stanja vojske u utvrdama Ugarsko-Hrvatskog Kraljevstva, kao i opis sistema plaćanja vidi u: Kubinyi, „The Battle of Szávaszentdemeter“, 74.

³⁶⁴ MOL DL 21279; Kovachich, *Supplementum*, sv. 2, 311.

³⁶⁵ MOL DL 21279, Kovachich, *Supplementum*, sv. 2, 311.

³⁶⁶ Kovachich, *Supplementum*, sv. 2, 313.

| | | | | | | | | |
|-----------------------------|-----|-------------------------------|-----------|---|---|--------------------------------|---|---|
| Pješaci | 150 | utvrde Jajačke banovine | 24 ug.fl. | - | - | 3 600 ug.fl. ³⁶⁷ | - | - |
| Pješaci | 270 | utvrde Jajačke banovine | 24 ug.fl. | - | - | 6490 ug.fl. ³⁶⁸ | - | - |
| Pješaci | 200 | Kraljevina Hrvatska | 24 ug.fl. | - | - | 4 800 ug.fl. ³⁶⁹ | - | - |
| Prosjek godišnje | | | 24 ug.fl. | | | | | |
| Prosjek mjesečno | | | 2 ug.fl. | | | | | |

S obzirom da je sol kao sredstvo isplate također bila prisutna u godišnjem prihodu i plaći banova i senjskih kapetana, smatram da se prema podacima iz tablice 7., koji ocrtavaju trend isplaćivanja lake konjice u soli i gotovu novcu, u Senjskoj kapetaniji mogla održavati i plaćati konjica najbližnja kraljevskim lakim konjanicima-husarima u Temišvaru. Upravo u prilog tome govori i činjenica da se kraljevska laka konjica nastojala slati u Senjsku kapetaniju. Naime, ovakav sistem dovođenja vojnog kontingenta za obranu Senjske kapetanije iz unutrašnjosti Ugarsko-Hrvatskog Kraljevstva potvrđuje prijedlog obrambenog plana za Hrvatsku kojeg u svojem radu analizira i donosi A. Kubinyi. Taj obrambeni plan, iako sporne datacije, prema navedenom autoru smješten u period između 1503. i 1520. godine, predviđa od ukupno planiranih 1 650 konjanika (300 teških konjanika, 500 stranih lakih konjanika, te 650 konjanika hrvatskih velikaša) i 600 pješaka za obranu Hrvatske, da se 200 lakih konjanika – husara i 200 pješaka pošalje u Senj tj. za obranu Senjske kapetanije.³⁷⁰

³⁶⁷ MOL DL 21279; Kovachich, *Supplementum*, sv. 2, 313.

³⁶⁸ MOL DL 21279; Kovachich, *Supplementum*, sv. 2, 308. Navedeno je da se pješacima isplati po 2 ugarska florena mjesečno.

³⁶⁹ MOL DL 21279; Kovachich, *Supplementum*, sv. 2, 312. Za 400 pješaka u Beogradu je isplaćeno svakome 14 ugarskih florena u gotovu novcu te u suknu po 1 ugarski floren po vojniku godišnje. Kovachich, *Supplementum*, sv. 2, 313-314.

³⁷⁰ Kubinyi, „The Battle of Szávaszentdemeter“, 75.

4.1.1. Vojni sastav. Laka konjica - kraljevski husari (lat. *huzarones*) i pješaci (lat. *pedites*)

Kao što je već navedeno, laku konjicu je u sustav vojske Ugarsko-Hrvatskog Kraljevstva uveo kralj Matijaš Korvin, a naredni vladari iz kuće Jagelović su ovaj sistem prihvatili. Ovakve jedinice su bile organizirane u manje odrede zvane *turbae* te su se sastojale od 25 lakih konjanika, a koristile su se za manje okršaje, čarkanja i zasjede.³⁷¹ Iz tog razloga su kako i navodi G. Razso bile najviše angažirane u borbama s Osmanlijama, ali i u većini zapadnoeuropskih kampanja kralja Matijaša Korvina.³⁷²

Već spomenute isplate novaca u soli, u godišnjem iznosu plaće senjskog kapetana, govore da su kapetani zasigurno, pored održavanja pješaka, održavali i konjaničke jedinice u vojnom kontingentu Senjske kapetanije. Kako pješaci nisu, za razliku od lakih konjanika dobivali plaću i u gotovom novcu i u soli, izračun je lakše započeti brojem lakih konjanika. Naime, na taj način se ekstrahira preostala svota koja je isključivo u gotovu novcu, pa je izračun broja pješaka, o kojem će riječi biti kasnije u ovom poglavlju, znatno lakši.

Zbog toga sam se odlučio prvo prikazati koliko je lakih konjanika senjski kapetan od navedene svote mogao održavati. S obzirom da je prema A. Kubinyju i navedenoj tablici jedan laki konjanik dobivao mjesečno u prosjeku 0,83 ugarskih florena u soli te 2 ugarska florena u gotovu novcu, moguće je reći da je po pitanju Senjske kapetanije senjski kapetan na temelju primljenih 500 ugarskih florena soli mogao imati sredstava za 602 mjesečne plaće lakih konjanika. Ovaj broj bi ujedno ocrtavao i maksimum lakih konjanika koje bi mogao platiti i održavati barem na mjesec dana. Smatram da ovaj maksimum nikada nije postignut na mjesečnoj bazi jer u takvome slučaju kapetanu ne bi ostalo nikakvih sredstava za držanje ovakvih jedinica u ostatku godine, osim u slučaju ako bi primio dodatna platežna sredstva ili ako bi mu vladar poslao dodatne jedinice. Iz tog razloga mislim da je ovim rezultatom izračuna prikladnije reći da je senjski kapetan godišnje mogao svaki mjesec održavati i platiti do 50 lakih konjanika. Nadalje, svaki od tih konjanika bi još mjesečno primio u gotovom novcu 2 ugarska florena čime bi trošak na njihove plaće iznosio 1 200 ugarskih florena godišnje, odnosno 100 ugarskih florena mjesečno. Ostatak u visini od 800 ugarskih florena gotova novca je kapetan mogao godišnje rasporediti za plaću pješacima.

Kao što je vidljivo iz tablice 7. i shodno navodima A. Kubinyja, prosječna plaća jednog pješaka koji su se održavali u utverdama južnih dijelova Ugarsko-Hrvatskog Kraljevstva tj. u Kraljevini Hrvatskoj i Bosni, iznosila je mjesečno 2 ugarska florena, a bila je

³⁷¹ Rászó, „The Mercenary Army“, 132.

³⁷² Rászó, „The Mercenary Army“, 132.

isplaćivana u gotovom novcu.³⁷³ Uz prethodno navedene izračune i odbitke plaća lakih konjanika u soli i gotovu novcu, dobivamo da je senjski kapetan mogao od preostalih 800 ugarskih florena godišnje imati sredstava za 400 mjesečnih plaća pješaka tj. da je u cijeloj godini mogao kontinuirano svaki mjesec održavati u Senjskoj kapetaniji do 33 pješaka. Broj vojnika koji bi na ovaj način mogao održavati senjski kapetan ovisio je o trenutačnoj potrebi. Shodno tome, kapetan je mogao, primjerice samo 3 mjeseca držati pješake što znači da bi u tom vremenskom periodu imao sredstava za oko 160 pješaka. Tek prema podacima iz računske knjige kraljevskog rizničara za 1525. godinu, prvi puta konkretno saznajemo za broj kraljevskih pješaka u Senjskoj kapetaniji. Tada se naime u Senju nalazilo 100 pješaka koji su bili na plaći kraljevske riznice tj. kralja, a pored ovih plaćenih pješaka u utverdama Senjske kapetanije i u utvrdi Klis nalazilo se 150 pješaka na trošak kraljevskog fiska.³⁷⁴ Naime, tada je pored 150 pješaka koji su smješteni u Klisu preko Andrije literata, službenika senjskog kapetana Petra Kružića, isplaćeno istim vojnicima za plaću 900 ugarskih florena čime bi jedan pješak dobio 6 ugarskih florena. Istoga dana (7. ožujka) je istome Andriji literatu isplaćeno i za 100 pješaka u Senju 600 ugarskih florena, čime bi jedan pješak također trebao dobiti 6 ugarskih florena. Izgleda da se radilo o isplatama navedenim vojnicima za nekoliko mjeseci unatrag koje su služili (siječanj, veljača, ožujak) s obzirom na prosječnu cijenu jednoga pješaka od 2 ugarska florena mjesečno u Ugarsko-Hrvatskom Kraljevstvu kao i na činjenicu da su narednu svotu od 400 ugarskih florena navedenih 100 pješaka u Senju primili krajem lipnja, dakle dva mjeseca nakon prve isplate.³⁷⁵ Kako je u ožujku (15.ožujka) 1525. godine, senjski kapetan Petar Kružić primio od kraljevskog rizničara plaću od 875 ugarskih florena,³⁷⁶ a drugi senjski kapetan Grgur Orlovčić nekoliko tjedana kasnije (2. travnja) 800 ugarskih florena,³⁷⁷ možemo pretpostaviti kako su senjski kapetani i iz tih svota mogli održavati vojnike. Značajno je napomenuti da je po kraljevskom rizničaru 22. lipnja 1525. godine za

³⁷³ Kubinyi, „The Battle of Szávaszentdemeter“, 76.

³⁷⁴ (...) *eodem die centum peditibus Segniensibus ad rationem seruiciorum eorundem, medio eiusdem Andree literati seruitoris domini Petri Krwssyth Capitanei Segniensis, dati sunt fl. CCCCC (...)*; (...) *centum et quinquaginta peditibus in castro Klysiensi seruiantibus, ad rationem seruiciorum eorundem, medio Andree literati seruitoris domini Petri Krwssyth Capitanei Segniensis, dati sunt fl. CCCCCCCC (...)*. Fraknói, „II. Lajos király“, 98.

³⁷⁵ (...) *eodem die peditibus Segniensibus ad rationem seruiciorum suorum, in auro dati sunt floreni centum et sexaginta, singulos aureos per florenos duos cum medio computando, faciunt fl. CCCC (...)*. Fraknói, „II. Lajos király“, 212.

³⁷⁶ (...) *domino Petro Krwssyth Capitaneo Segniensi ad rationem sallarii sui dati sunt fl. DCCCLXXV (...)*. Fraknói, „II. Lajos király“, 107.

³⁷⁷ (...) *Eodem die Gregorio Horwath Horlochyth Capitaneo Segniensi ad rationem sallarii sui dati sunt fl. DCCC (...)*. Fraknói, „II. Lajos király“, 127.

pješake u Senju izdano 400 ugarskih florena,³⁷⁸ a istovremeno je za pješake u Klisu, njih 150, isplaćeno 900 ugarskih florena.³⁷⁹

O sastavu ovakvog kraljevskog pješaštva koja je bilo raspoređeno u Senj i Klis moguće je donekle nešto više reći. Dobar primjer koji ocrta izgled ovakvih pješačkih jedinica, njihovu strukturu te način opskrbljivanja, donosi opis kojega je za odred čeških pješaka (lat. *pedites Bohemorum*) zapisao ostrogonski nadbiskup László Szaklai (1522.-1524.) između 1524. i 1526. godine. Prema opisu načina održavanja, plaćanja i opskrbljivanja, takav je odred čeških pješaka od ukupno 100 ljudi imao na čelu dva kapetana, od kojih je svaki zapovijedao nad 50 pješaka, te jednoga bubnjara (lat. *timpanista*),³⁸⁰ dok su sami pješaci pored dvojice kapetana, kao svojevrsno dodatno niže vodstvo, imali i tri „vodiča“ (lat. *decuriones*).³⁸¹ Možemo smatrati da je ovakvu strukturu imalo i pješaštvo u Senju, a ovu pretpostavku dodatno potvrđuje da je stanoviti Luka iz Senja, koji je boravio na dvoru 1. srpnja 1525. godine poradi isplate plaća pješacima, upravo i naveden kao „vodič“ tamošnjih pješaka (lat. *decurion*).³⁸²

Gore navedeni izračuni opisuju situacije u kojima bi senjski kapetan morao od svoje godišnje plaće pored ili vrlo vjerojatnije u trenutačnom nedostatku kraljevskih trupa, sam održavati svoje trupe. Izgleda da je ovakav trend samostalnog održavanja trupa i vojnog kontingenta Senjske kapetanije zapravo dužnost senjskih kapetana da u periodima između isplata godišnjih svota za svoju službu, samostalno i o vlastitom trošku osiguravaju održavanje vojske. Dobar primjer takvog samostalnog održavanja i financiranja obrambenog vojnog kontingenta o vlastitom trošku jest onaj senjskog kapetana Petra Tarnoka od Mačkaša (*de Machkas*) iz 1490. godine. Naime, iako mu je vrlo vjerojatno kralj Matijaš Korvin osiguravao dobar dotok kraljevskih trupa, nakon smrti navedenog vladara se situacija promijenila. Iako je bio službenik i kapetan Ivaniša Korvina izgleda da je morao sam održavati i financirati trupe koje su branile utvrde Senjske kapetanije koju je Ivaniš baštinio

³⁷⁸ (...) *eodem die peditibus Segniensibus ad rationem seruiciorum suorum, in auro dati sunt floreni centum et sexaginta, singulos aureos per florenos duos cum medio computando, faciunt fl. CCCC* (...). Fraknoi, „II. Lajos király“, 212.

³⁷⁹ (...) *Eodem die centum et quinquaginta peditibus Klysiensibus ad rationem seruiciorum suorum dati sunt in auro floreni sexingenti et viginti quinque pro fl. CCCCCCCCC* (...). Fraknoi, „II. Lajos király“, 212.

³⁸⁰ (...) *Conuencio peditum Bohemorum. In primis duo capitanei peditum Bohemorum habent vnam timpanistam et ipsi ambobus vnacum predicto timpanista ad vnum mensem habent florenorum xiiij* (...). MOL DL 32686.

³⁸¹ (...) *Item habebunt ambo sub se pedites quinquaginta et inter eosdem pedites debebunt esse tres decuriones, quibus decurionibus ad singulos menses dabuntur singulis duo floreni aliis Xo peditibus ad quemlibet mensem dabitur florenum unum* (...). MOL DL 32686.

³⁸² (...) *eodem die Luce Segniensi decurioni peditum Segniensium, qui venerat ad Regiam Maiestatem pro impetrandis seruiciis eorundem peditum, ut expectaret relacionem, pro expensis dedi fl. II* (...). Fraknoi, „II. Lajos király“, 224.

po svojem ocu. Tako izgleda da bi, ukoliko primijenimo prosječnu mjesečnu plaću jednoga pješaka iz 1511. godine, već sam navedeni utrošak od 3 000 ugarskih florena koje je 1490. godine senjski kapetan Petar Tarnok od Mačkaša (*de Machkas*) potraživao nakon smrti kralja Matijaša Korvina od njegova sina Ivaniša Korvina za obranu utvrda u Hrvatskoj, mogao poslužiti kao dokaz ovakvog samostalnog trošenja vlastitih sredstava za obranu Senjske kapetanije.³⁸³ Isto tako, po gore navedenome modelu okvirnih proračuna broja i sastava vojnika u Senjskoj kapetaniji, ovo potraživanje senjskoga kapetana iz 1490. godine možemo upotrijebiti za izračun tadašnjeg mogućeg sastava vojske. Kako navedeno dugovanje od 3 000 ugarskih florena ne specificira je li utrošak nastao samo u gotovu novcu ili i u soli, možemo donijeti nekoliko kombinacija. Naime, ukoliko je navedena svota bila utrošena isključivo na pješništvo onda je senjski kapetan tada mogao održavati u utverdama do 125 pješaka mjesečno. Ukoliko se radilo o kombinaciji pješačkih i konjaničkih jedinica, s obzirom na omjer pješaka i konjanika u Senjskoj kapetaniji 1511. godine koji je 1:3 u korist pješništva, moguće je izračunom utvrditi da je na taj način senjski kapetan mogao mjesečno održavati oko 31 lakog konjanika (375 godišnje) i oko 93 pješaka (1 125 godišnje). (vidi Tablicu 8.)

Ovakve slučajeve samostalnog isplaćivanja i održavanja vojnog kontingenta u trenucima iščekivanja isplata, odnosno slanja kraljevskih trupa u utvrde Senjske kapetanije nalazimo i 1520-ih godina. Naime, prema sačuvanom popisu troškova senjski kapetani Grgur Orlovčić i Petar Kružić su u razdoblju od 26. svibnja 1525. do 25. ožujka 1526. godine u utverdama Senjske kapetanije (uključujući i utvrdi Klis), s obzirom da u njima tada nije bilo kraljevskih trupa, samostalno plaćali i održavali deset mjeseci 80 pješaka kojima su isplatili 1 600 ugarskih florena.³⁸⁴ S obzirom da su navedene pješake držali deset mjeseci, vidljivo je da je pojedinačni pješak dobivao mjesečno 2 ugarska florena, odnosno ukoliko bi navedeni vojnici služili cijelu godinu (12 mjeseci), dobivali bi pojedinačno 24 ugarska florena godišnje – čime se dodatno potvrđuje gore rekonstruirana okvirna mjesečna plaća jednoga pješaka iz 1511. godine.³⁸⁵ Dodatno, uzmemo li u obzir ove navedene podatke o mjesečnom ili godišnjem trošku tj. plaći jednog vojnika, moguće je s obzirom na sačuvane podatke o prethodnim troškovima i plaćama senjskih i kliških kapetana Grgura Orlovčića i Petra Kružića, u razdoblju od 26. listopada 1523. godine do 26. listopada 1524. godine za obranu

³⁸³ MOL DL 72054 (11. VII. 1490.)

³⁸⁴ (...) *Idem capitanei infra tempus premissum, cum maiestas regia pedites ordinarios in castris non habuit, dicunt tenuisse per decem menses pedites 80 (...)*. MOL DL 26308; HVO, dok. 351.

³⁸⁵ Izračun sam dobio tako da sam podijelio navedenu svotu od 1 600 ugarskih florena s 10 mjeseci kada su vojnici bili u službi, a zatim sam taj dobiveni iznos (160 ugarskih florena) podijelio s brojem vojnika (80). (op. a.)

utvrda Senjske kapetanije (uključujući i utvrdu Klis), rekonstruirati mogući broj vojnika koje su ovi senjski kapetani mogli regrutirati i imati na raspolaganju za obranu.³⁸⁶

Naime, senjski kapetani (ujedno i kapetani Klisa) Petar Kružić i Grgur Orlovčić su 1523. godine trebali dobiti iz kraljevske riznice 7 000 ugarskih florena, od čega su dobili 6 572, a ostalo je neplaćeno 428 ugarskih florena,³⁸⁷ a u razdoblju od 26. listopada 1524. do 25. ožujka 1526. godine istim je kapetanima za period od godinu dana i pet mjeseci isplaćeno u gotovu novcu (lat. *in pecuniis paratis*) 9 915 ugarskih florena.³⁸⁸ Prema navedenom, vidljivo je da bi u razdoblju od godine dana (12 mjeseci) senjski kapetani dobili oko 7 000 ugarskih florena što odgovara prvotno navedenoj planiranoj svoti.³⁸⁹ Na ovaj način je također vidljivo, s obzirom da se radi o dvojici kapetana, da bi od ukupne zajedničke mjesečne svote od oko 583 ugarska florena svaki od dvojice kapetana raspolagao mjesečno s oko 292 ugarska florena. Ako uzmemo u obzir navedene svote koje su pojedinačno ili skupno dobivali navedeni senjski kapetani i prosječnu plaću jednoga pješaka koja je tada iznosila 2 ugarska florena, senjski kapetani su za održavanje svih utvrda pod svojom nadležnošću, te za održavanje 200 konjanika³⁹⁰ imali mogućnost na temelju primljenih svota regrutirati i platiti svaki između 97 do 145 pješaka odnosno zajedno između 194 do 291 pješaka mjesečno.³⁹¹ U prilog navedenih okvirnih izračuna broja vojnika Senjske kapetanije ide i podatak iz razdoblja neposredno nakon Mohačke bitke, a koji zrcali tadašnje trenutačno stanje broja vojnika u pograničnim utverdama, uključujući i Senjsku kapetaniju. Naime, nakon raspada Ugarsko-Hrvatskog Kraljevstva poslije poraza na Mohačkom polju (kolovoz 1526. godine) senjski kapetan Petar Kružić ulazi u pregovore s nadvojvodom Ferdinandom Habsburškim o uvjetima svojeg daljnjeg angažmana u vodstvu obrane Senjske kapetanije i utvrde Klis, te navodi da je dotada pokojni kralj Ludovik II. Jagelović plaćao iz kraljevske blagajne u Senju i Klisu do 250 vojnika, pored kojih je on (Kružić) na primljenih 7 000 ugarskih florena godišnje plaće

³⁸⁶ MOL DL 26308; HVO, dok. 351.

³⁸⁷ MOL DL 26308; HVO, dok. 351.

³⁸⁸ MOL DL 26308; HVO, dok. 351.

³⁸⁹ Godišnji iznos koji računskim putem iznosi 6 998,82 ugarska florena dobio sam tako da sam ukupnu svotu od 9 915 ugarskih florena, koju su senjski kapetani dobili za period od 17 mjeseci, podijelio s brojem mjeseci kako bih dobio mjesečnu svotu koju su imali na raspolaganju i koja iznosi 583,23 ugarska florena. Zatim sam ovu mjesečnu zajedničku svotu pomnožio s brojem mjeseci u jednoj kalendarskoj godini (12) te tako dobio navedeni iznos od 7 000 ugarskih florena (6 998,82). (op.a.)

³⁹⁰ MOL DL 21279, fol. 3v; Usp. Kovachich, *Supplementum*, sv. 2, 311.

³⁹¹ Okvirni broj mogućih regrutiranih vojnika sam dobio tako da sam godišnju svotu od 7 000 ugarskih florena koju su navedeni senjski kapetani zajedno primali podijelio s brojem mjeseci u jednoj godini kako bih dobio iznos koji su navedeni kapetani zajednički imali mjesečno na raspolaganju (7 000 ug. flor./12 mj.), a zatim sam taj mjesečni skupni iznos od 583,33 ugarska florena podijelio na dva kapetana (583,3 ug. flor./2). Tako dobivenu svotu od 291,66 ugarskih florena mjesečno po svakom kapetanu podijelio sam s okvirnom detektiranom plaćom pojedinačnog pješaka u iznosu od 2 ugarska florena. (op.a.)

održavao samostalno još 100 konjanika i 100 pješaka.³⁹² Ovaj broj pješaka koje je kralj Ludovik II. Jagelović dotada održavao na godišnjoj bazi u Senju i Klisu navodi i Kružićev poslanik Andrija, a broj odgovara onim podacima koji su sačuvani u navedenoj računskoj knjizi za 1525. godinu.

Tablica 8. Simulacija mogućeg brojčanog stanja i sastava vojske Senjske kapetanije (1490.-1526.)

| Godina | A* | | B* | |
|-----------------------------------|-------------------------------------|-------------------------|------------------------|------------------------|
| | Pješaci mj./god. | Laka konjica mj./god. | Pješaci mj./god. | Laka konjica mj./god. |
| 1490. | 93 | 31/375 | 93 / 1125 | 31 / 375 |
| 1495. | 17 (205)/25 (308) ³⁹³ | - | - | - |
| 1495. | 19 / 238 | - | - | - |
| 1511. | 200 ³⁹⁴ | 16 / 200 ³⁹⁵ | 62 / 750 | 20 / 250 |
| 1525.(25.X.) - 1526. (26.III.) | - | - | 80 | - |
| 1526. | 20 / 250 ³⁹⁶ | - | 8 / 100 ³⁹⁷ | 8 / 100 ³⁹⁸ |

Na ovaj način moguće je govoriti o dvojakom trendu kod brojčanog stanja i sastava vojske Senjske kapetanije. Na temelju navedenog, zbog oskudnih podataka možemo govoriti samo o privremenim trendovima i mogućnostima koje su za vojno regrutiranje senjski kapetani u određenom trenutku mogli imati na raspolaganju, dok ono što vidljivo dominira u razdoblju od 1469. do 1526. godine po pitanju vojnog sastava i regrutiranja jest dovođenje kraljevskih trupa u utvrde Senjske kapetanije. Dokaz o podizanju određenog kraljevskog vojnog kontingenta u Senjskoj kapetaniji te dovođenju takvih trupa u Senj i na prostor Senjske kapetanije imamo u više slučajeva. Primjerice, senjski kapetan Petar Tarnok od Mačkaša (*de Machkas*) je 1495. godine doveo s prostora Ugarske određeni nespecificirani

³⁹² HVO, dok. 434 (16.X.1526.)

* A = broj vojnika koje direktno plaća kralj.

* B = broj vojnika koje su iz svojih prihoda plaćali ili mogli platiti senjski kapetani.

³⁹³ Izračun okvirnog broja vojnika dobio sam tako da sam iznos koji je navedeni senjski kapetan Petar Tarnok od Mačkaša dobio od kraljevskog rizničara 1495. godine za vođenje nespecificiranog broja pješaka u Senj u iznosu od 616 ugarskih florena podijelio s prosječnom mjesečnom plaćom jednoga pješaka od 2 ugarska florena. (op.a.)

³⁹⁴ Kubinyi, „The Battle of Szávaszentdemeter“, 75.

³⁹⁵ Kubinyi, „The Battle of Szávaszentdemeter“, 75.

³⁹⁶ HVO, dok. 434 (16.X.1526)

³⁹⁷ HVO, dok. 434 (16.X.1526)

³⁹⁸ HVO, dok. 434 (16.X.1526)

broj pješaka u Senj.³⁹⁹ Kako je po kraljevskom rizničaru navedenom senjskom kapetanu za ovo dovođenje isplaćeno 616 ugarskih florena, uz postojeće rekonstruirane i konkretne sačuvane podatke o plaći jednoga pješaka u Ugarsko-Hrvatskom Kraljevstvu, okvirnim izračunom možemo utvrditi da je broj tih pješaka koje je senjski kapetan Petar Tarnok doveo u Senj mogao biti najviše oko 308 pješaka.⁴⁰⁰ (Vidi Tablicu 8.) Isto tako, s obzirom da je te iste 1495. godine u Senj poslano ukupno 238 komada oružja možemo pretpostaviti da je to tadašnje stanje broja vojnika u Senju i okolnim utvrdama Senjske kapetanije.⁴⁰¹ Štoviše iz navedenog poslanog oružja u Senj, koje je prema kraljevskom nalogu poslao kraljevski rizničar, koje se sastojalo od 100 pušaka-kukača, 100 ručnih pušaka te 38 samostrijela vidljivo je da se radi o kraljevskim pješačkim jedinicama.⁴⁰² Dodatno, kao potvrdu da su glavnu okosnicu trupa koje su bile angažirane u obrani utvrdnog lanca Senjske kapetanije činile trupe angažirane od strane vladara i postavljane privremeno tj. na određeni vremenski period te su se shodno vojnoj i financijskoj situaciji u izvjesno vrijeme sakupljale odnosno raspuštale, govore podaci o sukobima s Osmanlijama u okolici Senja i utvrda Senjske kapetanije. Primjerice, 1516. godine je 700 turskih konjanika napalo neimenovani kaštel udaljen 15 milja od Senja gdje su zarobili 100 ugarskih konjanika,⁴⁰³ a na Jurjevo je 1520. godine prilikom osmanskog martološkog napada na sajam u Senju oko 200 osmanskih martoloza otelo 70 konja i ubilo nekoliko ugarskih najamnika.⁴⁰⁴ Kao potvrdu ovog sistema privremenog regrutiranja vojnih snaga za obranu Senjske kapetanije govori i podatak iz 1526. godine, kada je navedeno da je prilikom osmanskog napada na Senj sam grad bio u velikoj opasnosti jer su svi vojnici otišli u Kraljevinu Ugarsku.⁴⁰⁵ Izgleda da se radilo o povlačenju cjelokupnog ili većeg dijela vojnog kontingenta koji je branio Senj i ostale utvrde Senjske kapetanije kako bi sudjelovali u dramatičnog bitci na Mohačkom polju. Naime, senjski kapetan Grgur Orlovčić bio je prisutan, najvjerojatnije s navedenim vojnim kontingentom, u bitci na Mohačkom

³⁹⁹ Nažalost nije specificiran broj pješaka koje je Petar Mačkaš tom prilikom doveo u Senj kao pojačanje i osvježenje vojnih snaga: (...) *Egregio Petro Tarnok ex commissione Regie Mtis pro conductione certorum peditum ad Ciuitatem Segniensem & ad alia Castra in regno Sclauonie dati sunt eidem...616 (...)*. Vidi: Johann Christian von Engel, *Geschichte des Ungrischen Reichs und seiner Nebenländer*, sv. 1, Halle: bey Johann Jacob Gebauer, 1797., 45.

⁴⁰⁰ Izračun okvirnog broja vojnika sam dobio tako da sam iznos od 616 ugarskih florena koje je navedeni senjski kapetan Petar Tarnok de Machkas dobio za vođenje pješaka podijelio s prosječnom mjesečnom plaćom jednoga pješaka u Ugarsko-Hrvatskom Kraljevstvu od 2 ugarska florena. (op.a.)

⁴⁰¹ Engel, *Geschichte des Ungrischen*, 161-162.

⁴⁰² Engel, *Geschichte des Ungrischen*, 162.

⁴⁰³ Stanojević, *Senjski uskoci*, 17.

⁴⁰⁴ Stanojević, *Senjski uskoci*, 17.

⁴⁰⁵ Stanojević, *Senjski uskoci*, 18.

polju,⁴⁰⁶ dok je drugi tadašnji senjski kapetan Petar Kružić ostavljen s određenim brojem vojnika za obranu utvrda Senjske kapetanije i Klisa.⁴⁰⁷ Ovom trendu i potezu povlačenja vojnog kontingenta s prostora Senjske kapetanije odgovara činjenica da se u ožujku 1527. godine prilikom osmanske opsade Obrovca kaštelan navedene utvrde neuspješno obraća za pomoć Senju, jer su svi vojnici otišli u Ugarsku.⁴⁰⁸ Prema tome, možemo smatrati da je raspadom obrambenog sistema nakon Mohačke bitke kraljevski vojni kontingent iz Senja, ukoliko nije u potpunosti stradao u bitci, u kaotičnom razdoblju koje je uslijedilo bio raspušten.

* * * *

Na temelju navedenog možemo zaključiti kako je razdoblje od 1469. do 1526. godine pokazalo nekoliko modela regrutiranja vojnika u Senjskoj kapetaniji. Kraljevi su se ovisno o svojoj procijeni, moći i interesu odlučivali koliki će broj vojnika i na koji način stavljati na raspolaganje senjskom kapetanu. Tako se regrutacija mogla vršiti putem korištenja plaćeničke vojske, dovodenjem kraljevskih trupa iz unutrašnjosti, dužnosti lokalnog stanovništva i Vlaha. U vrijeme kada su vladari odlučivali Senjsku kapetaniju povjeriti na upravu banovima, banderijalni sistem je postao jedan od navedenih modela regrutacije. Zbog sve veće osmanske opasnosti koja je prijetila Ugarsko-Hrvatskom Kraljevstvu dolazi do pojave prvih proračuna obrane iz kojih je moguće vidjeti broj i sastav vojnika Senjske kapetanije, a koji ukazuje kako se prema 1526. godini počinje javljati sve veći broj vojnika koje kralj šalje senjskim kapetanima za ispomoć. S obzirom da je Senjska kapetanija kao vojnobrambena jedinica preživjela raspad obrane nakon Mohačke bitke, nameće se pitanje kakav ju je tip vojske branio te kakvo je bilo brojčano stanje takve vojske u narednom razdoblju do 1563. godine?

⁴⁰⁶ Nicolaus Istvanfi, *Historia Regni Hungariae, post obitvm gloriosissimi Matthiae Corvini regis, a quo apostolicvm hoc Regnvm Tvrcarvm potissimvm armis barbore invasvm, libris XXXIV. Rervm in Pannonia, dalmatia, Transylvania, Moldavia, Bosnia, Illyrico caeterisque confiniis vltra seculvm ab anno MCCCCXC*, Viennae, Prageae et Tergesti, 1758., 82. Usp. Klaić, Vjekoslav (prir.), „*Antonii Vramecz: Kronika*“, *Monumenta spectantia historiam Slavorum meridionalium, Scriptores*, sv. 5, (1908), 55. Kod A. Vramca je krivo zapisano ime: umjesto Grgur je zapisano Juraj: (...) *Jurai Orlovichich Kapitan Szenzki* (...). Pored senjskoga kapetana Grgura Orlovčića na Mohačkom polju je pored mnogih drugih dostojanstvenika bio prisutan i senjski biskup Jožefić. Vidi: Marko Perojević, *Petar Kružić kapetan i knez grada Klisa*, Zagreb: Matica Hrvatska, 1931., 79. Pored senjskoga kapetana Grgura Orlovčića na Mohačkom polju je pored mnogih drugih dostojanstvenika bio prisutan i senjski biskup Jožefić. Vidi: Perojević, *Petar Kružić*, 79.

⁴⁰⁷ Perojević, *Petar Kružić*, 79.

⁴⁰⁸ Stanojević, *Senjski uskoci*, 19-20.

4. 2. Brojčano stanje i sastav utvrđne vojske Senjske kapetanije od 1527. od 1563. godine

U ovakvom stanju i modelima regrutiranja i postavljanja broja vojnika u utvrde Senjske kapetanije dočekala se teška 1526. godina. Porazom na Mohačkom polju u kolovozu 1526. godine Ugarsko-Hrvatsko Kraljevstvo ostaje bez kralja te dolazi do borbi za prijestolje između raznih pretendenta od kojih će njih dvojica - nadvojvoda Ferdinand Habsburški i šipuški knez Ivan Zapolja, ući u građanski rat koji će trajati od 1527. do 1537. godine. Svako područje Ugarsko-Hrvatskog Kraljevstva je ovisno o svojim interesima i vojno-političkoj situaciji stalo na stranu određenog pretendenta. Kako je utvrđni lanac Senjske kapetanije bio već od svojih početaka vlasništvo vladara i geografski u blizini, točnije na samoj granici prema habsburškim zemljama, vodstvo Senjske kapetanije se u tim vremenima borbi za prijestolje priklonilo, slično kao i plemstvo kraljevine Hrvatske, austrijskom nadvojvodi Ferdinandu Habsburškom. Priklanjanje austrijskom nadvojvodi bilo je već otprije pogodno hrvatskom plemstvu koje nije bilo zadovoljno intervencijama dotadašnjih vladara u pogledu obrane hrvatskog dijela Ugarsko-Hrvatskog Kraljevstva. Već na saboru u Cetinu 1527. godine nadvojvoda Ferdinand je obećao pomoć u obrani protiv Osmanlija, a pored obećanih vojnih trupa i novaca hrvatskom plemstvu, u projekciju obrane su uključene i utvrde Senjske kapetanije. Tada je predviđena i pomoć Senjskoj kapetaniji na način da je u Senj trebalo doći 60, u Otočac 28, u Starigrad 12 te u Klis 80 puškara-strijelaca ((lat. *pedites pixidarios*, njem. *Büchenschützen*), a još je određeno da se na sve navedene utvrde pošalje po 50 konjanika.⁴⁰⁹ Ovim prijedlogom započinje razdoblje u kojem će na prostoru Senjske kapetanije pod nadzorom navedenog vojvode i ugarsko-hrvatskog kralja te njegovih staleža iz nasljednih austrijskih zemlja nastajati Vojna krajina. Osim toga, navedeni podaci nam pokazuju prve brojčane i tipološke informacije o sastavu vojske Senjske kapetanije u ovome razdoblju. Kao što je vidljivo, prema navedenom prijedlogu i dalje se nastavilo s dovođenjem trupa u Senjsku kapetaniju, no nameće se pitanje koliki je bio njihov daljnji broj i je li se ovaj sistem mijenjao?

Neposredno nakon Mohačke bitke, Petar Kružić je u Varaždinu posredstvom bana Franje Bačana tražio od nadvojvode Ferdinanda Habsburškog pomoć za obranu utvrda Senjske kapetanije i Klisa.⁴¹⁰ Molbi za dopremanje vojne pomoći, u vidu slanja novca te vojnog kontingenta sastavljenog od puškara-strijelaca, uslijedilo je i slanje pouzdanika

⁴⁰⁹ Ferdo Šišić, *Acta comitalia regni Croatae, Dalmatiae et Slavoniae*, sv. 1, *Monumenta spectantia historiam Slavorum meridionalium*, sv. 33, (dalje: MSHSM 33), Zagreb, 1912, dok. 48. Za Bihać je tada bilo predviđeno 50 te za Ripač 15 puškara-strijelaca.

⁴¹⁰ MHRCDS 1, dok. 21.

Andrije na nadvojvodin dvor.⁴¹¹ Nadvojvodina reakcija je ubrzo stigla. Naime, u sklopu dogovora s hrvatskim velikašima na saboru u Cetinu u siječnju 1527. godine, uz obećanu pomoć za obranu Hrvatske, nadvojvoda je i za Senjsku kapetaniju obećao pomoć. Odlučeno je da se za utvrde Senjske kapetanije (Senj, Otočac, Starigrad) pošalje 100 puškara-strijelaca i nešto konjanika. Na ovaj način je nadvojvoda Ferdinand, slično kao njegovi prethodnici Jagelovići, nastavio tendenciju dovođenja i postavljanja vojnih trupa u Senjskoj kapetaniji. Iako se mnoge odredbe nadvojvode Ferdinanda nisu realizirale, po pitanju dovođenja pomoći u Senj došlo je do konkretne realizacije spomenutih dogovora.⁴¹² U svibnju 1527. godine je prema naredbi kralja Ferdinanda I. Habsburškog u Senj poslan vojni kontingent od 32 puškara-strijelca iz Furlanije,⁴¹³ dok je u lipnju iste godine prema Senju poslano 70 pješaka koje je iz Beča predvodio kapetan Hans Glebitsch.⁴¹⁴ Značajno je napomenuti da je u Senj u svibnju 1527. godine pristigao i vojni kontingent od 200 pješaka koje je doveo kapetan Pazina Jakov Dürar, no izgleda da ovaj vojni kontingent nije bio namijenjen obrani utvrda Senjske kapetanije već je ta intervencija bila poradi pregovora sa senjskim kapetanom Petrom Kružićem i prelaskom istoga u službu kralja Ferdinanda I. Habsburškog.⁴¹⁵ Kako su navedena vojna pojačanja bila privremeno regrutirana tj. na određeni vremenski rok, na takve vojne posade za obranu utvrda Senjske kapetanije se nije moglo trajno računati. Stoga je nakon odlaska Petra Kružića s pozicije senjskog kapetana, negdje početkom 1529. godine, kralj Ferdinand I. Habsburški u Senj poslao zajedno s novopostavljenim senjskim kapetanom Erazmom Sauerom vojni kontingent od 150 pješaka koji će otada jedan duži period činiti temelj utvrđne obrane Senjske kapetanije.⁴¹⁶ Značajno je napomenuti da je prema ispravi kralja Ferdinanda I. Habsburškog od 3. siječnja 1529. godine Erasam Sauer pored navedenih pješaka na raspolaganju još imao i 10 lakih konjanika (njem. *geringe Pferde*) kao i dva puškara (njem. *Büschenschützer*) - majstora za izradu, popravak, nadzor i održavanje vatrenog oružja.⁴¹⁷ Ovaj broj vojnika je kapetan Sauer, kao i svaki naredni senjski kapetan, mogao uz dozvolu vlasti i s obzirom na vojne potrebe i financijske mogućnosti, upotpunjavati direktno na terenu od zainteresiranog i sposobnog stanovništva. Sve je dakle, ovisilo o tome hoće li

⁴¹¹ MHRCDS 1, dok. 22, dok. 106.

⁴¹² MSHSM 33, dok. 48.

⁴¹³ HVO, dok. 517.

⁴¹⁴ HVO, dok. 522. Iz drugih dokumenata vezanih za ovaj vojni kontingent kapetana Hansa Glebitscha saznajemo da se radi o češkim pješacima (*Behamisch Knecht*) i to puškarima-strijelcima (*Büchenschützen*). Vidi HVO, dok. 527, dok. 528. i dok. 529.

⁴¹⁵ HVO, dok. 526. O istom događaju vidi i: MSHSM AC dok. 218; MSHSM 33, dok. 74.

⁴¹⁶ MHRCDS 1, dok. 140. Sudeći prema pismu poslanika grada Senja (*nuncii Segnienses*) egerskom biskupu Tomi, Erasam Sauer je u Senj s vojnim kontingentom od 150 pješaka stigao početkom 1529. godine. Isprava je datirana 1528. godinom.

⁴¹⁷ AS 2, kut. 409, fasc. 281, sv. 1, str. 651-651. (3.I.1529.)

senjski kapetan primiti dodatno u službu zainteresirane stanovnike. S obzirom na dugu tradiciju vojne službe i vojnih aktivnosti, takvog vojno raspoloživog stanovništva je u Senju zasigurno bilo. U prilog tome da su takvi stanovnici ušli u službu senjskog kapetana Erasma Sauera govori podatak da se broj od 150 vojnika s kojima je navedeni kapetan pristigao u Senj, povećao na 200.⁴¹⁸ Oscilacije u ovom prosječnom broju vojnika Senjske kapetanije događale su se povremeno, kako zbog ljudskih gubitaka u raznim okršajima s Osmanlijama pri čemu se broj vojnika smanjivao, tako i privremenim dodatnim pojačanjima ograničenim na određeni vremenski rok čime se broj vojnika povećavao. Tako se je primjerice broj vojske Senjske kapetanije zasigurno smanjio tijekom 1530. godine, točnije oko 27. lipnja, kada je prilikom napada senjskih vojnika na Obrovac pod vodstvom kapetana Erazma Sauera unatoč uspješno izvršenoj akciji poginulo oko 130 senjskih vojnika,⁴¹⁹ dok je u svibnju 1531. godine kao pojačanje za Senjsku kapetaniju preporučeno da se iz Ljubljane regrutira u Rijeci i njenoj okolini od 20 do 30 puškara-strijelaca na rok od pola mjeseca.⁴²⁰ Izgleda da su se ove popune nakon vojnih gubitaka i realizirale jer se u listopadu 1531. godine u utverdama Senjske kapetanije ili samome Senju nalazilo 220 vojnika,⁴²¹ a ovu ponovnu brojčanu konstantu potvrđuje i podatak iz 1532. godine.⁴²²

⁴¹⁸ AS 2, kut. 193, fasc. 119/120, sv. 2, s.p. (3.VIII.1530.) Pismo senjskog potkapetana Tome Nemanića. Čak i prijedlog pokrajina Štajerske, Kranjske i Koruške iznesen na međupokrajinskom saboru u Slovenj Gradecu (njem. Windischgrätz) za raspored utvrdnih vojnika 1530. godine predviđa za Senjsku kapetaniju oko 200-njak vojnika. Navedene pokrajine su predložile da se Senj zaposjedne sa 150, Otočac sa 40, Brinje sa 32 te Klis sa 60 vojnika od kojih bi svaki vojnik dobivao mjesečno 4 rajnska guldena plaće. Vidi: MHRCD 1, dok. 505.

⁴¹⁹ Perojević, *Petar Kružić*, 121.

⁴²⁰ (...) *So wellet gedacthem Mauritschen oder den (Ir hinein schicken) in Sonderheit 60 Gulden reinisch geben, damit er zu Sankt Veit am Pflaum oder derselben Orten sovers die Notturft ervorder wurde ein 20 oder 30 Puchschutzen aufnemen und auf ein halb Monat bezallen mug* (...). AS 2, kut. 194, fasc. 122, sv. 3, str. 257. (20.V.1531.)

⁴²¹ (...) *so man Ime 220 Sold, die er bissher gehabt* (...). AS 2, kut. 194, fasc. 122, sv. 3, str. 295-297. (13.X.1531.)

⁴²² (...) *Zu Zengg, Prundl, Ottotschatz, Strygradt vnd Jablanytz sein vberall zwayhundert vnd zwanzig Soldt* (...). U Bihaću ih je tada 70, a u Ripču 25 vojnika, a plaća jednog vojnika je 4 rajnska guldena. AS 2, kut. 193, fasc. 119/120, sv. 1, str. 171. (15.IV.1532.)

Tablica 9. Brojčano stanje vojske Senjske kapetanije 1528.-1563./1576.

| Utvrdna | 1529. ⁴²³ | 1532. ⁴²⁴ | 1537. ⁴²⁵ | 1540. ⁴²⁶ | 1545. ⁴²⁷ | 1549. ⁴²⁸ | 1551. ⁴²⁹ | 1559. ⁴³⁰ | 1563. ⁴³¹ | 1576. ⁴³² |
|---------------|----------------------|----------------------|----------------------|--------------------------|----------------------|----------------------|----------------------|----------------------|----------------------|----------------------|
| Senj (kaštel) | - | - | - | - | - | - | - | - | - | 20 |
| Senj (Nehaj) | - | - | - | - | - | - | - | - | 42 | 20 |
| Senj (grad) | 150 | 220 | 141 | 168 | 250 | 227 | 277 | 305 | 287 | 200 |
| Otočac | - | - | 27 | 44 | 45 | 35 | 38 | 58 | 226 | 60 |
| Prozor | - | - | - | 6 | - | - | - | - | - | - |
| Brinje | - | - | - | - | 24 | 34 | 34 | 40 | 71 | 40 |
| Brlog | - | - | 3 | 4 | 3 | 3 | 4 | 6 | 6 | 6 |
| Starigrad | - | - | 5 | 9 | - | - | - | - | - | - |
| Jablanac | - | - | 5 | - | - | - | - | - | - | - |
| Drežnik | - | - | - | - | - | - | 4 | - | - | - |
| Ukupno | 150 | 220 | 181 | 231⁴³³ | 322 | 299 | 357 | 413 | 632 | 376 |

U tablici 9. donosim rekonstrukciju brojčanog stanja vojske Senjske kapetanije. Osim toga značajno je ukazati da je od 1537. godine pored praćenja brojčanog stanja moguće i detaljnije pratiti te rekonstruirati i sam vojni sastav vojske Senjske kapetanije.

⁴²³ MHRCDS 1, dok. 140. Isprava je pogrešno datirana 1528. godinom. (op.a.)

⁴²⁴ AS 2, kut. 193, fasc. 119/120, sv. 1, str. 171. (15.IV.1532.)

⁴²⁵ SHK 3, Dodatak, dok. 3.

⁴²⁶ SHK 3, Dodatak, dok. 4.

⁴²⁷ SHK 3, Dodatak, dok. 3.

⁴²⁸ SHK 3, Dodatak, dok. 3.

⁴²⁹ SHK 3, Dodatak, dok. 9.

⁴³⁰ StLA, Militaria, stara signatura 1559.s.d., nova signatura 201514/3643. U Ledenicama se tada nalazi 4, a u Rijeci 6 pješaka. (op.a.)

⁴³¹ U Ledenicama se nalazi 4, a u Rijeci 12 pješaka. (op.a.) AS 2, kut. 282, fasc. 162, sv. 2, str. 47-75 (s.d.1563.). Usp. Kruhek, *Krajiške utvrde*, 185-195

⁴³² (...) *Summa derselben Personen in der Hauptmanschafft Zengg.... 376* (...).U Ledenicama se nalazi 11 pješaka, na Rijeci i na Klani (*Clan*) po 10 pješaka. Vidi: AS 2, kut. 230, fasc. 136, sv. 5, s.p. (s.d. 1576.)

⁴³³ SHK 3, Dodatak, dok. 4. Značajno je napomenuti da jedan sumarni popis vojnika iz 1540. godine vezan za isplate vojnika u Senju i Bihaću navodi drugačije podatke. Prema toj ispravi se u Senju tada nalazilo 246 vojnika: (...) *zu Zengg sein, laut des Wien und Kleperger ubergeben Verzeichniss, sambt dem Hauptmann 246 Personen* (...). Vidi: AS 2, kut. 282, fasc. 162, sv. 1, str. 137-138. (s.d. 1540.)

Kao što je vidljivo u tablici 9. vojska je kao i u prethodnim razdobljima bila razmiještana u utvrde čime se potvrđuju stavovi N. Štefanec o sastavu i sustavu tadašnje krajiške vojske za drugu polovicu 16. stoljeća. Naime, proučavajući razvoj Vojne krajine do 1578. godine, N. Štefanec u svojem radu navodi da je vojska na obrambenoj liniji u osnovnoj podjeli bila podijeljena na utvrdu vojsku tj. one jedinice koje su se razmiještale i nalazile u utverdama, a koju navedena autorica naziva „utvrдна plaćena vojska“.⁴³⁴ S druge strane, na terenu će se prema istoj autorici postavljati pomoćne vojne jedinice u vidu pješaka i lake konjice koju autorica naziva „terenska vojska“.⁴³⁵

Na temelju mojih istraživanja, kako će se i vidjeti dalje u ovom poglavlju, vidljivo je da je Senjska kapetanija kroz cijeli proučavani period imala stalnu vojsku čiju su okosnicu činile vojne posade smještene u utverdama. Te vojne jedinice su vršile, kao što će se pokazati u narednim poglavljima, razne vojne aktivnosti izlaskom na teren. Pomoćne trupe koje su se sezonski aktivirale služile su kao ispomoć te se zasebno navode u financijskim izvještajima i ratnim proračunima.

U tablici 10. je vidljivo da pored brojčanog stanja u vojnom kontingentu Senjske kapetanije prevladava pješački tip vojnika koji izvori nazivaju pješaci (njem. *Knechten*, *Fussknechten*, lat. *pedites*, hrv. *pišci*), dok se u vrlo maloj mjeri u sastavu vojske nalazi i određeni tip konjice (teška ili laka konjica). Tako se 1537. godine u brojčanom popisu vojske Senjske kapetanije, od ukupno 181 vojnika, tek njih sedam navodi kao konjanici smješteni u Otočcu,⁴³⁶ dok ostale utvrde Senjske kapetanije (Senj, Starigrad, Jablanac i Brlog) sadrže isključivo pješačke jedinice.⁴³⁷ Osim ovog malog broja konjanika, koji su zapravo slučajno popisana pomoćna vojska u trenutku zapisa, postoje naznake da je bilo više vojnih osoba koje su služile na konjima, ali o tome će biti više riječi kasnije u ovome poglavlju.

⁴³⁴ Štefanec, *Država ili ne*, 395.

⁴³⁵ Štefanec, *Država ili ne*, 395.

⁴³⁶ SHK 3, dok. 3. U Senju je 141 pješak, u Otočcu 27 pješaka i 2 upravitelja, u Starigradu 4 pješaka i 1 upravitelj; u Jablancu uz 1 upravitelja 4 pješaka; u Brlogu 3 pješaka. Uz navedenu podjelu pješaka još se dosta nedefinirano navodi sastav svojevrsnog stožera Senjske kapetanije (Antun Tadiolović upravitelj kapetanije, stražmeštar, zastavnik, puškar, pisar i njihovi pješaci) bez specifikacije te su u gornjoj tablici izuzeti. (op.a.)

⁴³⁷ SHK 3, dok. 3.

Tablica 10. Vojni sastav vojske Senjske kapetanije 1529.- 1563.

| Godina | 1529. ⁴³⁸ | | | 1540. ⁴³⁹ | | | 1551. ⁴⁴⁰ | | | 1563. ⁴⁴¹ | | |
|---------------|----------------------|-------------------|-------------------|----------------------|----------|-----------|----------------------|----------|-----------|----------------------|-----------|------------|
| | p ⁴⁴² | | k ⁴⁴³ | p | | k | p | | k | p | | k |
| | HP ⁴⁴⁴ | NP ⁴⁴⁵ | LK ⁴⁴⁶ | HP | NP | LK | HP | NP | LK | HP | NP | LK |
| Senj – kaštel | | | | - | - | - | - | - | - | - | - | - |
| Senj – Nehaj | - | - | - | - | - | - | - | - | - | 20 | 17 | - |
| Senj – grad | 150 | - | 10 | 155 | - | 13 | 258 | - | 19 | 250 | - | - |
| Otočac | - | - | - | 40 | - | 4 | 36 | - | 2 | 150 | - | 50 |
| Brinje | - | - | - | - | - | - | 32 | - | 2 | 10 | - | 50 |
| Brlog | - | - | - | 3 | - | 1 | 3 | - | 1 | - | - | - |
| Starigrad | - | - | - | 8 | - | 1 | - | - | - | - | - | - |
| Prozor | - | - | - | 5 | - | 1 | - | - | - | - | - | - |
| Ukupno | 150 | - | 10 | 211 | - | 20 | 329 | - | 24 | 430 | 17 | 100 |

Nameće se pitanje je li moguće osim grube brojčane i tipološke podjele detaljnije vidjeti kakvog je sastava navedeno pješaštvo Senjske kapetanije?

4.2.1. Struktura vojske Senjske kapetanije od 1529. do 1563. godine

Na temelju navedenih popisa te ostalih podataka spomenutih u tablici 10., po pitanju pješaštva je osim prikaza brojčanog stanja moguće pretpostaviti i o kakvom se tipu pješaka radi. Većina popisa vojnih troškova u proučavanom razdoblju jasno razlikuju dva tipa pješaka u pješaštvu Senjske kapetanije. Jedne se zasebno navodi i definira kao tip njemačkog pješaka (njem. *Deutsche Knecht*), a druge samo kao pješake ili službenike (njem. *Dienstleut*). Vidljivo je da su njemački pješaci služili kao manja popuna postojećim vojnicima vojske Senjske

⁴³⁸ AS 2, kut. 409, fasc. 281, sv. 1, str. 651-651. (3.I.1529.)

⁴³⁹ SHK 3, Dodatak, dok. 4.

⁴⁴⁰ SHK 3, Dodatak, dok. 9.

⁴⁴¹ Kruhek, *Krajiške utvrde*, 202.

⁴⁴² p = pješaci

⁴⁴³ k = konjica

⁴⁴⁴ HP = hrvatski pješak – haramija.

⁴⁴⁵ NP = njemački pješak – *deutsche Knechte*.

⁴⁴⁶ LK = hrvatska laka konjica – husari.

kapetanije. Tome u prilog govori i slučaj u ratnoj 1556./1557. godini kada su vojne vlasti donijele odluku da se na dotadašnjih 297 vojnika (uključujući i vojno osoblje) u Senj dovede pojačanje od 30 njemačkih pješaka koji će se smjestiti u novoizgrađenu utvrdu (Nehaj). Ovime se ukupan broj vojnika povećao na 327.⁴⁴⁷ Uz navedeno, i poimenični popisi vojske Senjske kapetanije iz 1540. i 1551. godine ukazuju na ovakav trend. U popisima su svi tadašnji aktivni vojnici zapisani pod terminom službenici (njem. *Dienstleut*), a vidljivo je da gotovo svi poimenično zapisani vojnici nose slavenska tj. domaća prezimena. Na temelju navedenog možemo zaključiti da su njemački pješaci služili isključivo za popune dok je okosnicu pješačkih jedinica sačinjavao tip hrvatskog pješaka - haramije. Ovu tvrdnju nadalje osnažuje i slučaj iz 1563. godine kada su haramije transparentno dominantniji tip pješaka u vojsci Senjske kapetanije. (vidi Tablicu 10.)

Daljnja razrada ove tipizacije nije moguća, ali je po pitanju vojne strukture pješaštva moguće donekle rekonstruirati njezin sastav. Iako sačuvani poimenični vojni popisi i ostale kasnije isplatne liste koje se odnose na Senjsku kapetaniju ne specificiraju detaljno o kakvom se tipu vojnika-pješaka radi, komparacijom vidljivog sastava vojnog kontingenta Senjske kapetanije s drugim vojnim popisima, koji se odnose na druge obrambene sektore ili druge vrste trupa, moguće je ipak rekonstruirati strukturu pješaštva. Naime, komparacijom podataka iz popisa uskoka 1551. godine kojeg je popisao Ivan Lenković i navedenog poimeničnog platnog popisa vojske Senjske kapetanije iz iste 1551. godine vidljivo je da se određeni sastavni dijelovi pješačkog odreda spominju u oba dokumenta, tj. vojna kontingenta.⁴⁴⁸ Tako primjerice, uskoci 1551. godine imaju sljedeći vojni sastav. U vojnom zapovjednom vrhu pored harambaša-vojvoda nalaze se zastavnik, bubnjar i svirač. Ove iste vojne službe nalazimo specificirane i u vojnim popisima vojske Senjske kapetanije i 1540. i 1551. godine.⁴⁴⁹ Smatram da je ovo podudaranje, kao prvo, dokaz da se radi o pješačkim vojnim rodovima koji postoje i u Senjskoj kapetaniji. Nadalje, popis uskoka iz 1551. godine otkriva daljnju silaznu strukturu pješačkih odreda. Navodi se kako se svaki odred sastoji od vođe grupe (njem. *Rottmeister*), tj. ukoliko se radi o grupi od 10 vojnika onda ih predvodi desetnik – njem. *Zehner*) te još 9 pješaka, čineći tako ukupno 10 vojnika unutar takvog jednog odreda

⁴⁴⁷ (...) *Erstlichen zu Zenng in der Stat vnnd Schloß Personen zu Fueß 297, vnnd in die Neu Pefestigung darob 30 Teutsch Knecht, yedem monatlichen zu 4 ß daran auch der Purggrafen oder Hauptleut, Wachtmaister vnnd Puchsenmaister vbersold zuraiten, thuet Personen 327 vnnd Gellt monatlichen...1397.* (...) AS 2, kut. 412, fasc. 283, sv. 1, str. 1101. (s.d.1557.)

⁴⁴⁸ Popis uskoka iz 1551. godine kojeg je izradio Ivan Lenković vidi u: Ivić, „Prilozi za povijest Hrvatske“, 296-301.

⁴⁴⁹ Značajno je napomenuti i jedan raniji dokument iz oko 1531. godine koji donosi popis poginulih vojnika, ali nepoznate lokacije iz kojeg je vidljiva struktura koju su tada činili kapetan, vojvode, zastavnik, desetnici. Vidi: AS 2, kut. 191, fasc. 119/120, sv. 3, s.p. (s.d.). Usp. MHRCDS 2, dok. 118.

ili grupe (njem. *Rotte*). Moguće je da je ovakva struktura pješačkog kontingenta postojala i u Senju tj. Senjskoj kapetaniji. Naime, iako vojni popisi 1540. i 1551. godine ne donose, poput navedenog popisa uskoka, toliko detaljan pregled nižih vojnih službi, izvještaj vojnih povjerenika u obilasku Senjske kapetanije 1563. godine navodi da se u Senju nalazi 250 hrvatskih pješaka-haramija i 25 desetara, što odgovara gornjoj pješačkoj strukturi (1 desetar na grupu od desetak vojnika).⁴⁵⁰

Osim navedenih pretpostavki, popis uskoka iz 1551. godine otkriva još jednu podjelu po pitanju pješaštva. Naime, u navedenom popisu svaki odred od deset vojnika na čelu s desetnikom sadrži određeni broj vojnika za koje je specificirano, s obzirom na njihovu veću plaću u odnosu na ostale popisane vojnike, da su puškari-strijelci (njem. *Büchschützen*, lat. *pixidarios*, hrv. *pukše*). (vidi Sliku 1.) Njima se uz bok navodi određeni broj pješaka koji se za razliku od prvospomenute grupe posebno ne specificiraju. Vidljivo je dakle, da se u slučaju popisa uskoka iz 1551. godine radi o odredima tj. desetinama (ukupno je navedeno 30 desetina tj. 300 pješaka te vojni vrh od 12 vojvoda, jednog zastavnika, jednog bubnjara i jednog svirača-piskača čime se dobiva broj od ukupno 315 vojnika) koji sadrže određeni broj puškara-strijelaca (svaki odred od 2 do 4) i određeni broja pješaka koji očito nisu naoružani takvim vatrenim oružjem tj. „dugim cijevima“ (svaki odred od 6 do 8). Smatram da je ovakva struktura vojnih pješačkih odreda prisutna i kod vojske Senjske kapetanije već po samom spomenu službe desetara u Senju 1563. godine, ali daljnje utvrđivanje konkretnog omjera i broja jednog i drugog tipa pješaka nije moguće.⁴⁵¹ Moguće je ipak pretpostaviti, s obzirom na konstantnu prisutnost i postojanje jednog ili više majstora-puškara (njem. *Büschmeister*) kao i nadzornika oružarnice (njem. *Zeugwart*) koji su skrbili o vatrenom oružju u Senju, a možda ga uz održavanje i izrađivali, da je omjer puškara-strijelaca u odnosu na obične pješake u Senjskoj kapetaniji puno veći nego kod analiziranog uskočkog vojnog kontingenta.

⁴⁵⁰ Izvještaj vojnog povjerenstva o Senju vidi u: Kruhek, *Krajiške utvrde*, 202.

⁴⁵¹ Vojni poimenični popisi utvrde vojske Senjske kapetanije 1540. i 1551. godine navode samo neke najznačajnije službe uz imena osoba koje su ih vršile dok se sve niže vojne službe poput desetara, pješaka i puškara-strijelca posebno ne navode. Čak se i pokušaj da se komparacijom plaća uskočkog puškara-strijelca, s obzirom da se radi o istoj 1551. godini, detektira u vojnim popisima Senjske kapetanije broj puškara-strijelaca, nije pokazao mogućim. Naime, dok su uskoci u popisu 1551. godine po pitanju službe plaćeni ujednačeno jednakim plaćama ovisno o vojnom rodu, navedene plaće po svojem iznosu ne odgovaraju većini plaća vojnika Senjske kapetanije. Pored toga čak i pokušaj detektiranja određenih grupacija vojnika s istim iznosom unutar popisa 1540. i 1551. godine nije moguć jer su vojnici, iako u nekakvom okvirom redu i rasporedu, isplaćivani s većim ili manjim oscilacijama u iznosu plaće. (op.a.)



Slika 1. Puškari-strijelci (*Püchschützen*) s dva vodiča (*Führern*), 16. stoljeće.

(Erhard Schoen, *Heereszug der Landsknechte - Zwei Führer und fünf Büchschützen*, drvorez)⁴⁵²

Iako u sastavu vojske Senjske kapetanije dominira pješništvo, dva navedena analizirana popisa vojnika Senjske kapetanije ukazuju na puno veću postojanost konjice. Naime, postoje naznake da se određeni broj vojnih službenika može smatrati pripadnicima konjaničkih jedinica tj. postoji mogućnost da su svoju vojnu dužnost vršili na konjima.

Postojanje konjice kao dijela vojske Senjske kapetanije moguće je do neke mjere pretpostaviti i rekonstruirati zahvaljujući već spomenutim vojnim popisima vojske Senjske kapetanije iz 1540. i 1551. godine. Iako podaci o brojčanom stanju vojske iz 1545., 1549. te 1563. godine ne pružaju detaljan uvid u tip vojske (vojnici su navedeni kao pješaci - *Knechten*), dva navedena poimenična vojna popisa otkrivaju da se određeni kontingent svojevrstne konjice nalazio u sastavu vojske Senjske kapetanije. Naime, kao što je već C. W. Bracewell uočila površinskom analizom imena popisanih osoba, sve bolje plaćene službe ili

⁴⁵² Dostupno na <http://www.zeno.org/nid/20004286340>. Pristup ostvaren 03. prosinca 2014.

više plaće vršili su pripadnici kako gradske tako i vojne elite.⁴⁵³ Svojom analizom se po ovome pitanju slažem s navodima navedene autorice te ih dodatno nadopunjujem. Naime, kako se radi o uglednim pripadnicima društva oni su zasigurno, s obzirom na svoj visoki položaj i čast, u slučajevima odlaska u bitke i vojne pohode svoju dužnost vršili na konjima. U prilog ove konstatacije govori i činjenica da se takve popisane osobe, osim velikih iznosa mjesečnih plaća, navode kao osobe koje u pratnji imaju jednog ili čak nekoliko pješaka - čime se može pretpostaviti da su ti pješaci svojevrsna osobna pratnja koja se nalazi uz bok svojeg gospodara tj. konjanika te ga u bitkama neposredno štite od neprijateljskog napada – kao što je slučaj na grafikama vojnih službenika 16. stoljeća. (Vidi Sliku 2.) Tako popis iz 1540. godine, uz senjskog kapetana kao svojevrsnu konjicu koja u pratnji ima pješake, navodi upravitelja kapetanije Antuna Tadiolovića, stražmeštra Ivana Kleka (Klekovića), zastavnika Bartola Auera, Tomaša Bogdanića, Juraja Čečiša (*Tshechitsch*), Ivana Kanturića i Jakoba Cerntinića (*Tserntyntscha*), a pored njih se još po društvenom statusu u konjicu „*per se*“ u Senju mogu ubrajati i Bernardo *de Pyoles*, Andrija Tadiolović, Senjanin i gradski sudac Franjo Zubranić, Petar Furlanić, Juraj Lucković. Na ovaj nači bi broj konjanika u Senju iznosio 13 osoba,⁴⁵⁴ dok bi u ostalim utvrdama Senjske kapetanije 1540. godine po navedenom ključu moglo biti još 7 takvih konjanika.⁴⁵⁵ Popis iz 1551. godine, uz senjskog kapetana kao osobe koje u pratnji imaju jednog ili više pješaka ili kao osobe koje imaju viši društveni (plemički) ili vojni (vojna služba/rod) status, navodi čak 16 takvih vojnih osoba u Senju.⁴⁵⁶ Uz ovaj broj od 16 svojevrsnih konjanika moguće je dodati i još nekoliko osoba koje se ne navode da u pratnji imaju pješaka, ali se po svojem društvenom ili vojnom statusu zasigurno mogu ubrajati u takvu konjicu. Tako bi se i senjski biskup Franjo Živković, kranjski plemić Bartol Auer te zastavnik Juraj Lucković mogli pribrojiti navedenoj konjici čime bi brojčana rekonstrukcija utvrdne konjice u Senju 1551. godine dosegla broj od 19 konjanika.

⁴⁵³ Bracewell, *Senjski uskoci*, 57.

⁴⁵⁴ SHK 3, Dodatak, dok. 4.

⁴⁵⁵ U Otočcu bi tako u konjicu „*per se*“ spadao namjesnik Franjo Mudrovčić s čak tri pješaka u pratnji, Vinko Lukanić (Lucković), vojvoda Bogdanić s jednim pješakom i Šimun Kaštanjen (*Kaschtanyen*) s dva pješaka u pratnji. U Starigradu, Brlogu i Prozoru bi takvi konjanici bili namjesnici Antun Blagaj, Petar Vudšić (*Wudschitz*) i Tomaš Marković. SHK 3, Dodatak, dok. 4.

⁴⁵⁶ Tako se uz kapetana kao takva svojevrsna konjica sa pratećim štitonošama navode: Mihael Špalatin (*Spaladin*), zamjenik kapetana I. Lenkovića s pješakom Ivanom Radetićem, kranjski plemić Erhardt von Gallenberg s pješakom Markom iz Slunja, Senjanin Antun Tadiolović s pješakom Mihovилоm Dragalom, Senjanin Sebastijan de Sakkci s pješakom Filipom Grdakovićem, stražmeštar Ivan Kleković s pješakom Ivanom *Schlegkhom*, Senjanin i kancelar grada Senja Andrija Veronensis s pješakom Ivanom iz Topuskog, Senjanin i sudac grada Senja Franjo Zubranić (Čubranić) s pješakom Andrijom von Poetsch, kranjski plemić Rupert Reitgartler s pješakom Markom iz Cazina, Tomaš Bogdanić s pješakom Matijom Vlašinovićem, Ivan Segnanin s pješakom Ivanom Dobričićem, Miloš Radijević s pješakom Jurajom Zagličem, Baltazar Wagkhin s pješakom Mihaelom Neustedterom, Ivan Šelkadtović s pješakom Matijom Jašićem, Antun Stipšić s pješakom Marijanom Kasićem, Hans Fuchs s pješakom Jurajem iz Vinodola. SHK 3, Dodatak, 406-409.

Po istom sistemu rekonstrukcije spomenute 1551. godine moguće je još i u ostalim utvrdama Senjske kapetanije utvrditi broj takvih konjanika. Tako bi u Otočcu, Brinju i Brlogu svojevrsnu utvrdnu konjicu predstavljali namjesnici navedenih utvrda sa svojim pratećim pješacima u broju od ukupno 5 konjanika.⁴⁵⁷ Ovu rekonstrukciju broja konjanika kao sastavnog dijela vojske kojom ipak dominira pješački tip vojnika donosim, uz ostale podatke, u navedenoj tablici 10. Naravno, ova rekonstruirana konjica „*per se*“ nije po svojem brojčanom stanju i omjeru u odnosu na pješaštvo predstavljala značajniju silu, ali je ipak u slučajevima potrebe mogla doprinjeti prilikom izlazaka u vojne pohode. U svakom slučaju bila je pokazatelj vojne časti i položaja unutar hijerarhije vojske Senjske kapetanije.

Upravo je ova analiza dala i daljni poticaj za rekonstrukciju vojnog zapovjednog vrha Senjske kapetanije prilikom čega se uočilo da svi navedeni detektirani elementi ukazuju na sličnost s vojnom pješačkom jedinicom karakterističnom za zapadnoeuropske, a napose za njemačke i austrijske zemlje 16. stoljeća, koja je proistekla iz formacija njemačkih i švicarskih plaćeničkih pješačkih trupa (*Landsknechta*) – jedinica naziva *Fähnlein*. Radi se o vojnoj pješačkoj jedinici koja je u Njemačkom Carstvu činila manju vojnu formaciju. Takva jedinica se brojčano sastojala od oko 400 pješaka predvođenih vojnim zapovjedništvom i stožerom. Taj vojni stožer se sastojao od kapetana (njem. *Hauptmann*), njegovog zamjenika - poručnika (njem. *Leutnant*), jednog zastavnika (njem. *Fähnrich*) te jednog narednika - feljbabe (njem. *Feldwebel*). U vojni stožer su spadali još i vojni svećenik - kapelan (njem. *Kaplan*), konačar (njem. *Fourier*), vodič (njem. *Führer*), dvojica narednika (njem. *Gemeinwebel*), jedan ili dva bubnjara (njem. *Trommelschläger*) i svirača-piskača (njem. *Pfeifer*). Zapovjednik takve jednice imao je dvojicu vojnika koji su služili kao njegova osobna zaštita pod nazivom trabanti (njem. *Trabanten*, hrv. drobanti, drobanti). Ovdje se još pored kapetana nalazio i jedan prevoditelj ili tumač (njem. *Dolmetscher*), dva kurira-trkača (njem. *Jung* - po jedan za kapetana i zastavnika), jedan kuhar (njem. *Koch*) i jedan konjanik-trkač za kapetana (njem. *reisiger Knecht*).⁴⁵⁸

Nadalje, *Fähnlein* se strukturalno sastojao od više grupa (njem. *Rotte*) od po 8 do 12 pješaka, a svaku takvu grupu je predvodio vođa grupe (njem. *Rottmeister*) ili desetnik (njem. *Zehner*).⁴⁵⁹ Kako je nekoliko *Fähnleina* sačinjavalo vojnu grupu, vojni stožer takve borbene grupe sastojao se od zapovjednika (njem. *Obrist*, *Feldobrist*), njegovog zamjenika (njem.

⁴⁵⁷ SHK 3, Dodatak, 409-411. Tako su u Otočcu dva namjesnika: Andrija Tadiolović s dva prateća pješaka i drugi namjesnik Vinko Lucković s jednim pješakom u pratnji. U Brinju je tada prvi namjesnik Franjo Mudrovčić s jednim pratećim pješakom te drugi namjesnik Ivan Lacković (Lucković) s jednim pratećim pješakom, a u Brlogu namjesnik Marko von Gritsch.

⁴⁵⁸ Douglas Miller, *The Landsknechts*, Osprey Publishing, 1976, 6 (tablica B).

⁴⁵⁹ Miller, *The Landsknechts*, 5.

Locotenent, Lieutenant-Colonel), vojnog svećenika (njem. *Kaplan*), pisara (njem. *Schreiber*), zapovjednika straže (njem. *Wachtmeister*), Quartiermeistera, opskrbnika namirnicama (njem. *Proviantmeister*), vojnog ranarnika (njem. *Feldscher, Feldarzt*), dvojice bubnjara i svirača-piskača, tumača (njem. *Dolmetscher*), kuhara (njem. *Koch*), osmorice trabanata, narednika vojnog konvoja i izviđača (njem. *Fuhrknecht*).⁴⁶⁰ Prema sačuvanim podacima koji se odnose na Senjsku kapetaniju komparacijom je moguće steći uvid u sličnost strukture vojnog kontingenta vojske Senjske kapetanije 1540. i 1551. godine kao i strukture uskoka 1551. godine s njemačkim *Fähnleinom* tj. s navedenim strukturama bilo stožera i strukture *Fähnleina* njemačkih *Landsknechta*. (vidi Tablicu 11.)

Tablica 11. Komparacija i prisutnost elemenata *Fähnleina* 16. stoljeća u strukturi utvrđne vojske Senjske kapetanije 1540., 1551. i 1563., te uskoka 1551. godine

| <i>Fähnlein</i> za vrijeme cara Karla V. (1500.-1558.) | SK 1540. | SK 1551. | Uskoci 1551. | SK 1563. |
|--|----------|----------|--------------|----------|
| kapetan (<i>Hauptmann</i>) | da | da | da | da |
| poručnik (<i>Leutnant</i>) | - | da | - | - |
| zastavnik (<i>Fähnrich</i>) | da | da | da | da |
| pisar (<i>Schreiber</i>) | da | - | - | - |
| kapetanov kurir (<i>Jung</i>) | - | da | - | - |
| zapovjednik straže – stražmeštar (<i>Wachtmeister</i>) | da | da | ne | da |
| Opskrbnik namirnicama (<i>Proviantmeister</i>) | da | da | ne | da |
| vojni svećenik (<i>Kaplan</i>) | da | da | - | - |
| bubnjar (<i>Trommelschläger</i>) | da | da | da | da |
| svirač-piskač (<i>Pfeifer</i>) | da | da | da | da |
| vođa grupe/desetnik (<i>Rottmeister/Zehner</i>) | - | - | da | da |

Da se ne radi o izuzetku, već o trendu strukture vojski 16. stoljeća po uzoru na navedenu jedinicu, pokazuje i struktura drugih jedinica na ovome dijelu Vojne krajine pa čak i struktura jedinice obrane pokrajine Kranjske. Naime, recipročnu sličnost ovakvog sastava pokazuje i struktura vojske i vojnoga stožera koju su pod svojim zapovjedništvom imali

⁴⁶⁰ Leonhart Fronsperger, *Das Kriegsbuch*, sv. 2, fol. 19r-19v. Usp. Miller, *The Landsknechts*, 6, (tablica A).

kapetani obrambenih okruga u Kranjskoj (njem. *Viertlhauptman*).⁴⁶¹ Primjerice, 1541. godine je, prilikom određivanja vojnog zapovjedništva nad obrambenim okruzima u Kranjskoj, navedeno da svaki takav kapetan okruga ima jednoga zastavnika, jednog svirača-piskača, jednoga bubnjara te dva vojnika za osobnu zaštitu i jednoga pisara.⁴⁶² Značajno je napomenuti da proučavani vojni spisi ne govore mnogo o stvarnim i konkretnim karakteristikama određenih funkcija unutar nekog vojnog kontingenta. Stoga smatram da upravo ova rekonstrukcija daje poticaj da se prema sačuvanim opisima raznih službi vezanih za *Fähnlein* dodatno dubinski pokuša opisati i detaljnije definirati razne vojne službe i sam vojni vrh Senjske kapetanije.

4.2.3. Struktura vojske Senjske kapetanije. Vojni vrh i zapovjedništvo Senjske kapetanije

Osim rekonstruirane podjele vojske Senjske kapetanije na temelju dva sačuvana vojna popisa iz 1540. i 1551. godine te drugih dokumenata, moguće je rekonstruirati i svojevrsnu vojnu hijerarhiju unutar Senjske kapetanije i to poglavito u Senju, ali i u drugim utvrdama Senjske kapetanije. Strukturu vojske Senjske kapetanije moguće je pratiti izradom arhontoloških tablica od kasnih 20-ih godina 16. stoljeća. Nadalje, zahvaljujući konkretnim popisima vojske Senjske kapetanije od 1537. godine ovu strukturu je moguće promatrati još detaljnije tj. po vojnoj hijerarhijskoj ljestvici. Naime, tada se prema sačuvanim vojnim popisima očituje detaljnija hijerarhija tog kontingenta vojske koju je moguće dodatno rekonstruirati i nadopunjavati daljnjim arhontološkim analizama.⁴⁶³

Rezultati takvih analiza, koje donosim u tablici 12., osim broja osoba određenog vojnog roda pokazuju da se struktura vojne hijerarhije u Senju, kao centru Senjske kapetanije od kasnih 20-ih godina 16. stoljeća sastojala od: kapetana, upravitelja kapetanije, zastavnika, zapovjednika straže i drugih službenika, o kojima će više riječi biti u nastavku ovoga rada.

⁴⁶¹ O tome službeniku vidi: Simonti, *Vojaška organizacija*, 51, 132.

⁴⁶² AS 2, kut. 198, fasc. 123a, sv. 2, str. 1463. (9.V.1541.) Spis koji je zapravo odluka pokrajinskog dvorskog vijeća i sastanka (njem. *Hoftaidung*) održanog u Ljubljani 9. svibnja 1541. godine pored imenovanja zapovjednika donosi još i odredbe o plaći kako kapetana tako i svih vojnika. Prema ovome dokumentu četvrtini kapetan ima godišnju plaću tj. do dolazećeg blagdana sv. Jurja 150 rajnskih guldena; a svaki od navedenih vojnika 10 rajnskih guldena godišnje čekarine (*Wartgelt*), za kapetanove konje se prema platnoj listi (*Musterregister*) izdvaja godišnje 16 rajnskih guldena. Zatim se navodi da aktivan kapetan (*in Anzug*) dobiva dnevno po 1 rajnski gulden, te još 16 krajcara po konju, zastavnik 12 krajcara, a ostali navedeni vojnici (*Bevelchleuten*) 8 krajcara. Kapetan također mora imati pismo postavljenja (*Bestallbrief*). (op.a.)

⁴⁶³ Vidi: SHK 3, dok. 3.

Tablica 12. Struktura vojnog kontingenta Senjske kapetanije u Senju 1537., 1540., 1551. i 1563. godine

| Godina | 1537. ⁴⁶⁴ | 1540. ⁴⁶⁵ | 1551. ⁴⁶⁶ | 1563. ⁴⁶⁷ |
|-----------------------|----------------------|----------------------|----------------------|----------------------|
| Vojna služba | Broj osoba | | | |
| Kapetan | 1 | 1 | 1 | 1 |
| Pisar | 1 | 1 | - | - |
| Upravitelj kapetanije | 1 | 1 | 1 | 1 |
| Zastavnik | 1 | 1 | 1 | 5 |
| Zapovjednik straže | 1 | 1 | 1 | - |
| Nadzornik oružarnice | - | 1 | 1 | - |
| Majstor-puškar | 1 | 2 | 4 | 4 |
| Bubnjar | 1 | 1 | 1 | - |
| Svirač | 1 | 1 | 1 | - |

Nadalje, prema predloženim podacima vidljivo je da na čelu vojne hijerarhije u Senjskoj kapetaniji stoji kapetan. S obzirom na već ukazanu sličnost strukture vojnog kontingenta Senjske kapetanije s njemačkim *Fähnleinom* moguće je, uz ostale sačuvane dokumente, pobliže opisati i pretpostaviti konkretne dužnosti nekih vojnih rodova u Senjskoj kapetaniji.

Kao što je rečeno, na čelu Senjske kapetanije, odnosno njenog vojnog kontingenta, nakon 1526. godine i dalje ostaje kapetan. On je najviši vojni časnik u vojnom kontingentu Senjske kapetanije, a kako se može iščitati iz izvještaja povjerenstva 1563. godine, njemu su podređeni i svi najviši časnici u utverdama Senjske kapetanije.⁴⁶⁸ Uz već prikazane ovlasti u gradu Senju, ovdje ćemo prikazati kakve su bile njegove vojne ovlasti i dužnosti. Kao prvo, senjski kapetan je imao ovlasti postavljati svoje potkapetane (upravitelje kapetanije) kao i kaštelane tj. namjesnike svih utvrda. Prema definiciji i strukturi *Fähnleina* kapetan je imao

⁴⁶⁴ SHK 3, dok. 3.

⁴⁶⁵ SHK 3, dok. 4.

⁴⁶⁶ SHK 3, dok. 9.

⁴⁶⁷ Kruhek, *Krajiške utvrde*, 202.

⁴⁶⁸ Kruhek, *Krajiške utvrde*, 203.

pravo na određeno vojno osoblje okupljeno oko njega. To vojno osoblje sačinjavali su zamjenik, zastavnik, stražmeštar, kurir-trkač (njem. *Jung*) te osobna straža od nekoliko vojnika (njem. *Trabanten*).⁴⁶⁹ Većinu ovih vojnih službi je moguće detektirati unutar vojnog kontingenta Senjske kapetanije od ranih 30-ih godina 16. stoljeća, a one važnije donosim u nastavku ovoga poglavlja. Od manjih, gore navedenih službi, poznato je da je službu kurira-trkača 1551.godine za Lenkovića vršio Albert Semenić, dok je kapetanov pisar 1540. godine bio Wolf Steyer.⁴⁷⁰



Slika 2. Kapetan *Landsknechtsa* s dvojicom vojnika osobnih čuvara (*Trabanten*), 16. stoljeće. (Erhard Schoen, *Heereszug der Landsknechte - Landsknechtführer*, drvorez)⁴⁷¹

Kapetan je imao, naravno uz odobrenje viših vojnih vlasti, pravo otpuštati vojnike iz službe. Otpuštanja iz službe kapetani su provodili zbog finacijskih ušteda ili usred situacija kada nije bilo potrebe držati poveći broj vojnika, kao što je primjerice bio slučaj 1540. godine. Tada je, naime senjski kapetan Ivan Lenković iz vojnog kontingenta Senjske kapetanije, zbog ušteda kao i procijene da nema stvarne potrebe držati unovačenim, otpustio iz službe 32

⁴⁶⁹ Miller, *The Landsknechts*, 6.

⁴⁷⁰ SHK 3, Dodatak, 392 i 406.

⁴⁷¹ Dostupno na <http://www.zeno.org/nid/20004286332>. Pristup ostvaren 03. prosinca 2014.

puškara-strijelca.⁴⁷² Primjer i slučaj primanja novih vojnika u službu imamo iste 1540. godine. Kapetan je tada prilikom popisivanja (muštranja) postojećeg vojnog kontingenta u vojnu službu uzeo nekoliko novih vojnika kao nadomjestak za one koje je otpustio, one koji su odbjegli kao i za one koji su uhvaćeni od strane neprijatelja.⁴⁷³ Senjski kapetan je također imao pravo kažnjavati i suditi trenutačno angažiranim vojnicima. Sačuvanih spisa takvog tipa nema, ali se podrazumijeva da je sve obične vojnike koje bi uzeo u službu mogao kažnjavati. Također senjski kapetan je imao pravo korištenja gradskog kaštela kao svojeg zapovjednog mjesta. Iako je ovo pravo prisutno od samih početaka Senjske kapetanije, spisi 16. stoljeća nam otkrivaju i lokaciju samog stožera unutar gradskog kaštela. Zahvaljujući sačuvanom opisu grada Senja i rasporeda vojnih objekata u samome gradu, koji doduše datira u 1619. godinu, kapetan je svoj ured imao u jednoj vanjskoj kaštelskoj kuli.⁴⁷⁴ (Vidi Kartu 6.) Vojne obveze senjskog kapetana uključivale su i regrutiranje i održavanje isturenih stražarskih mjesta na svim važnijim položajima, brdima i prolazima koje su znali koristiti osmanski odredi za svoje pljačke i prodore. Na takva mjesta je senjski kapetan bio dužan postavljati čardaklije (njem. *Scartleut*). Već 1541. godine navodi se da senjski kapetan treba držati dvanaest čardaklija – pješaka (njem. *Skartleut zu Fuss*) u šumama i na brdima na relaciji od morske obale do Vrhovine, dok od Vrhovine do Bihaća čardaklije treba postavljati i održavati bihački kapetan.⁴⁷⁵ Od senjskog kapetana se očekivalo održavanje kvalitetnih i susretljivih vojnih odnosa s ostalim krajiškim časnicima. Tako se primjerice, vezano uz stražarska mjesta i dojave o neprijateljskim kretanjima, o svim opasnostima očekivalo obavještavanje zapovjednika drugih utvrda ili kapetanija. U skladu s ovim dužnostima kapetan je bio, s obzirom da je o dobroj suradnji i brznoj dojavi ovisila spremnost sveukupnih vojnih jedinica, dužan održavati šest poštanskih konja, od čega dva kod Ogulina, dva u Vinodolu i dva u Otočcu. Ovi poštanski konji su morali sve hitne vijesti koje bi senjski kapetan poslao prenijeti što brže do ostalih krajiških zapovjednika. Primjerice 1540-ih godina je naređeno senjskom kapetanu da njegovi poštanski konji i vojnici vijesti iz Otočca, Ogulina i Senja šalju u

⁴⁷² (...) *wiewol dem Lenkovitsch in Anfang seiner Bestallung bewilligt noch 32 Puschenschutzen ausgenommen, so hate er doch dieselben Puschenschutzen zu Ersparung des Uncosten und das er es von Unnotten angesehen dieselb Zeit nicht sonder erst jetzt etwo ungeferlich za Ausgang des Monat May ausgenommen (...)*. AS 2, kut. 282, fasc. 162, sv. 1, str. 137. (s.d. 1540.)

⁴⁷³ (...) *die Personen, so Hauptman anstat der dorten Gefangen, Verlofnen vnd denen, so er geurlaubt, angenommen hat (...)*. SHK 3, Dodatak, dok. 4, 394. U prilog ovom pravu kapetana govori i podatak da je tada primljeno u vojnu službu 18 novih osoba koje se i navode kao novi vojni službenici: (...) *die bemelt neu angenommen Dienstleut (...)*. SHK 3, Dodatak, dok. 4, 395.

⁴⁷⁴ (...) *B - darinen der Herr Hauptman wohnet (...)*. Opis Senja po vojnim objektima i kulama iz 1619. godine vidi u: AS 2, kut. 282, fasc. 162, sv. 2, s.p. koji sadrži kartu Senja s ucrtanom abecednom legendom važnijih gradskih objekata. Opis iste karte i ucrtane legende se nalazi u sv. 2. Vidi: AS 2, kut. 282, fasc. 162, sv. 2, s.p. (op.a.)

⁴⁷⁵ AS 2, kut. 198, fasc. 123a, sv. 2, str. 1391. (s.d.1541.)

pozadinu. Iz Senja se dojava prenosila preko Vinodola do Jacoba von Raunacha kao četvrtnog kapetana (*Viertlhauptman*), dok se dojava iz Ogulina nosila prema Poljani (danas u Sloveniji) do četvrtnog kapetana Wilhelma Schnitzenpammera. Na ovu dojavnu mrežu se nastavljala slična mreža koju je morao održavati kapetan Bihaća.⁴⁷⁶ U skladu s tadašnjim pravilima ratovanja senjski kapetan je imao pravo na ratni plijen, pogotovo što se tiče krupnog oružja, važnijih zarobljenika kao i ukupnog plijena koji se prvo predavao kapetanu, a zatim dijelio s vojnicima.⁴⁷⁷ Zarobljenike je kapetan držao u kuli senjskog kaštela. Potvrdu da je kula za zarobljenike te da je mogla služiti i kao zatvor za neposlušne vojnike nalazimo primjerice 1557. godine, gdje se izričito navodi da se zarobljenici čuvaju na tom mjestu u kaštelu.⁴⁷⁸ Kula za zarobljenike se prema spisu iz 1619. godine nalazila na vanjskom kopnenom zidu gradskog kaštela. (vidi Kartu 6.)

Potkapetani tj. upravitelji kapetanije (njem. *Verwalter*) su zasigurno bili upravitelji kaštela, kako navodi S. Pavičić.⁴⁷⁹ Služba senjskog potkapetana i dalje, nakon kasnih 1520-ih godina, ostaje prisutna u vojnom kontingentu Senjske kapetanije. Njemački izvori će ovu službu zapisivati terminom *Verwalter*, a latinski kao i u ranijim razdobljima *vicecapitaneus*. Kako je već rečeno, vidljiv je trend da je potkapetana/upravitelja Senjske kapetanije po vlastitom nahođenju birao sam senjski kapetan. U većini slučajeva je dužnost potkapetana bila brinuti o obrani i vojnoj upravi u trenucima kada kapetan izbiva iz grada. Značajno je napomenuti da je kapetan mogao postaviti i više potkapetana ovisno o svojoj volji i potrebi. Na kraju možemo napomenuti da je služba potkapetana bila važna i utjecajna služba pa stoga ne čudi da su se na nju postavljali ugledi vojni časnici ili građani Senja. Tako je 1537. godine u vrijeme kapetana Erazma Sauera dužnost potkapetana obnašao, primjerice Antun Tadiolović,⁴⁸⁰ a 1562. godine je potkapetan bio senjski plemić Sebastijan *de Sakkci*.⁴⁸¹

Služba zastavnika (njem. *Fähnrich*) se prvi puta unutar vojnog kontingenta Senjske kapetanije spominje 1537. godine, ali nije zabilježeno ime osobe na toj dužnosti.⁴⁸² Moguće je

⁴⁷⁶ AS 2, kut. 198, fasc. 123a, sv. 2, str. 1391. (1541. s.d.). Bihaćki kapetan je trebao održavati 4 konja: po 2 u Bihaću i Cetinu. Oni iz Bihaća su nosili dojava u Cetin, a zatim u Ogulin gdje se nalaze 2 konja koje namješta senjski kapetan i prenose dojavu dalje prema Poljani tj. četvrtnom kapetanu Wilhelmu Schnitzenpammeru. (op.a.)

⁴⁷⁷ Potvrdu ovakvih ratnih pravila možemo vidjeti u primjeru iz 1581. godine. Tada su naime, kako navodi B. Poparić, uskoci iz Senja zarobili jedan veći brod na kojemu je bilo osmanskih podanika i Židova koje su zarobili i predali tadašnjem senjskom kapetanu Lambergaru koji je pak odredio cijenu otkupnine za zarobljenike. Vidi: Poparić, *Povijest senjskih*, 26.

⁴⁷⁸ AS 2, kut. 201, fasc. 124, sv. 5, str. 519-520. (12.I.1557.)

⁴⁷⁹ Pavičić, „Senj u svojem naselnom“, 341.

⁴⁸⁰ SHK 3, Dodatak, dok. 3.

⁴⁸¹ StLA, Militaria, stara signatura 1562. s.d., nova signatura 201514/3925, s.p.

⁴⁸² SHK 3, Dodatak, dok. 3.

da se radi o Ivanu Klekoviću koji će kasnije obnašati tu dužnost.⁴⁸³ S obzirom na prethodno dokazanu strukturalnu sličnost vojnog kontingenta Senjske kapetanije s njemačkim *Fähnleinom* koji ima jednog zastavnika, taj trend je vidljiv i u Senjskoj kapetaniji. Naime, i narednih godina, primjerice 1540. i 1551. godine senjski garnizon ima po jednog zastavnika.⁴⁸⁴ Arhontološkom analizom te pregledom vojnih popisa iz 1540. i 1551. godine prema imenima i prezimenima osoba uočio sam da je ova služba bila rotirajuća i to unutar vojnog kontingenta. Stoga smatram da je senjski kapetan birao zastavnike između vojnih službenika Senjske kapetanije. Prema sačuvanim poimeničnim vojnim popisima, s obzirom na arhontološke i prozopografske analize, vidljivo je da su ovu službu zauzimali važniji i značajniji ljudi s obzirom na njihov društveni ili vojni status. U prilog rotacije govori podatak da je u vojnom popisu 1540. godine službu zastavnika vršio kranjski plemić (*Bartlme Auer*), dok je 1551. godine tu dužnost obnašao Juraj Lucković – obje navedene osobe se nalaze u oba vojna popisa vršeći druge visoko plaćene službe.⁴⁸⁵ S obzirom na iznose mjesečnih plaća iz navedenih popisa vidljivo je da zastavnik zauzima treće mjesto u vojnoj hijerarhiji. Jedan od razloga tako visokoj poziciji i plaći bio je u samoj važnoj i časnoj prirodi te službe. Naime, prema strukturi njemačkog *Fähnleina* 16. stoljeća, zastavnik je bio čuvar zastave vojnog odreda koja je predstavljala veliku simobličku važnost tj. čast, ponos i vojnu spremnost cijelog odreda.⁴⁸⁶ (vidi Sliku 3.)

⁴⁸³ Ivan Kleković je prema navodima E. Laszowskog bio poslanik vojnika (*nuncii stipendiarius Segnie et Ottochacii*) iz Senja zajedno s Franjom Mudrovčićem 1536. godine. Vidi: MHRCDS 2, dok. 282.

⁴⁸⁴ SHK 3, Dodatak, dok. 4 i dok. 9.

⁴⁸⁵ SHK 3, Dodatak, dok. 9.

⁴⁸⁶ Richards, *Landsknecht Soldier*, 18.

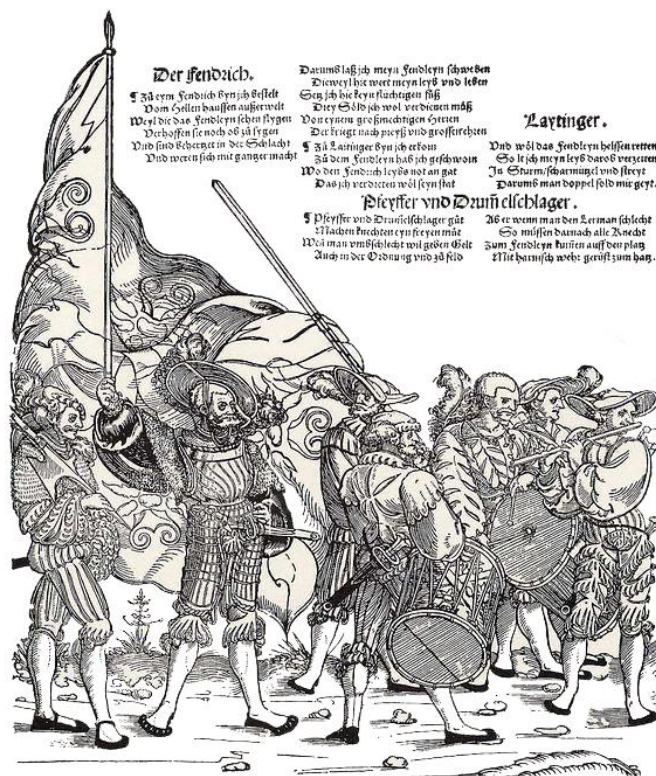

Slika 3. Zastavnik, poručnik, bubnjar i svirač u odredu njemačkih *Landsknechta*, 16. stoljeće. (Erhard Schoen, *Heereszug der Landsknechte - Fähnrich und Trommeltrupp*, drvorez)⁴⁸⁷

Osim ove časne funkcije zastavnik je na bojnopolju zastavom služio kao svojevrsni orijentir tj. predstavljao je točku okupljanja vojnika i glavnu točku iz koje su se distribuirale naredbe od kapetana prema desetnicima i vojnicima.⁴⁸⁸ Zbog svoje važnosti, ali i praktičnih borbenih razloga, zastavnik je na bojnopolju imao nekoliko pješaka-zaštitnika, a obično bi se pored njega nalazila i vojna glazba (bubnjar i svirač-piskač) o kojoj će više riječi biti kasnije.⁴⁸⁹ Na kraju možemo konstatirati da je zastavnik spadao u prethodno rekonstruiranu konjicu „*per se*“ te je imao u pratnji jednoga pješaka, kako čitamo iz vojnih popisa 1540. i 1551. godine.⁴⁹⁰

Zapovjednik straže - stražmeštar (njem. *Wachtmeister*) je bio zadužen za raspored straža i činio je spojnicu između kapetana i vojnika. Ova služba spominje se u Senjskoj kapetaniji 1537. godine,⁴⁹¹ a prvi puta ime osobe koja vrši tu službu saznajemo iz vojnih popisa 1540. i 1551. godine. Kako je u oba navedena vojna popisa ovu službu vršila ista

⁴⁸⁷ Dostupno na <http://www.zeno.org/nid/20004286383>. Pristup ostvaren 03. prosinca 2014.

⁴⁸⁸ Richards, *Landsknecht Soldier*, 18.

⁴⁸⁹ Richards, *Landsknecht Soldier*, 18.

⁴⁹⁰ SHK 3, Dodatak, dok. 4.

⁴⁹¹ SHK 3, Dodatak, dok. 3.

osoba (Ivan Kleković),⁴⁹² prema dosada istraženim i obrađenim podacima, izgleda da spomenuta služba nije bila rotirajuća, barem ne u smislu promjena u kraćim vremenskim intervalima. U prilog tome govori podatak da je navedeni Ivan Kleković ovu službu vršio najmanje jedanaest godina. U Senju je stražmeštar, kako se može iščitati u vojnim popisima 1540. i 1551. godine, s obzirom na visoku plaću, zauzimao visoku poziciju u vojnoj hijerarhiji te je imao pravo na pratnju od jednog pješaka.⁴⁹³

U strukturi vojske Senjske kapetanije nalazio se i nadzornik oružja i oružarnice (njem. *Zeugwart*). (vidi Sliku 4.) Ovaj službenik zapravo predstavlja nižeg vojnog dužnosnika u mreži osoba zaduženih za skrb i skladištenje oružja u Habsburškoj Monarhiji i Vojnoj krajini 16. stoljeća. Naime, prema G. Pálffyju, služba glavnog nadzornika, oružarnica (njem. *Oberstzeugmeister*) osnovana je još u putem reformi cara Maksimilijana I. (1493.-1519.) donešenih na saboru u Innsbrucku 1503. godine.⁴⁹⁴ Prema navedenom autoru, ovaj službenik je bio odgovoran za nadzor svih carskih oružarnica, a u vrijeme vladavine kralja Ferdinanda I. Habsburškog imao je svoje sjedište u Beču. G. Pálffy navodi da će nakon 1578. godine ovakvog službenika, koji će nositi titulu *Innerösterreichischer Oberstzeugmeister*, imati unutrašnjoaustrijske pokrajine sa sjedištem u Grazu.⁴⁹⁵ Dodatne obveze nadzornika oružarnice koje su zasigurno vrijedile i za takvog službenika u Senju, donosi primjerice V. Simoniti. Prema V. Simonitiju su osnivanje i opskrba oružarnice u Kranjskoj također bili u nadležnosti vladara tj. pokrajinskoga kneza, a za upravu nad oružarnicom je za gornjoaustrijske zemlje prvo bio zadužen dvorski nadzornik oružarnice (njem. *Hauszeugmeister*). Ova služba se prema navedenom autoru, razvojem vojne uprave, osobito nakon osnutka Dvorskog ratnog vijeća 1556. godine, razvila u hijerarhijski niz službenika pri čemu je glavnu riječ vodio vrhovni nadzornik oružarnica (njem. *Obrstzeugmeister*). Na nivou pokrajina nadzor nad kneževskom oružarnicom imao je upravitelj oružarnice (njem. *Zeugwart*).⁴⁹⁶ Nakon prikazanog razvoja ove službe, možemo reći da je nadzornik oružarnice u Senju zasigurno poštivao ovu hijerarhiju i da je poput ostalih nadzornika morao prisegnuti na vjernost vladaru prilikom preuzimanja službe. Isto tako, poput svojih kolega u drugim oružarnicama, morao je

⁴⁹² SHK 3, Dodatak, dok. 4, 392 i 407.

⁴⁹³ SHK 3, Dodatak, dok. 4 i dok. 9.

⁴⁹⁴ Géza Pálffy, „The Habsburg defense system in Hungary against the Ottomans in the sixteenth century: a catalyst of military development in Central Europe“, u *Warfare in Eastern Europe 1500-1800*, Leiden-Boston: Brill, 2012, 53.

⁴⁹⁵ Pálffy, „The Habsburg defense“, 53.

⁴⁹⁶ Simoniti, *Vojaška organizacija*, 188 i 189.

prilikom stupanja u službu napraviti inventar cjelokupnog oružja za koje je preuzeo odgovornost (municije, topova, kopalja, helebarde i baruta).⁴⁹⁷



Slika 4. Nadzornik oružarnice - *Zeugwart* (Leonhart Fronsperger, *Das Kriegsbuch*, sv. 2, fol. 37v.)

Isto tako, prema popisima vojske Senjske kapetanije iz 1540. i 1551. godine, možemo ustvrditi da je ova služba prisutna u Senjskoj kapetaniji već kasnih tridesetih godina 16. stoljeća. Naime, u Senju postoji vojni službenik zadužen za nadzor nad oružjem i municijom tj. nadzornik oružarnice (njem. *Zeugwart*).⁴⁹⁸ Konkretna imena nadzornika oružja u Senju možemo pratiti od 1540. godine kada je Petar Pendl zadužen na ovu poziciju, a na istoj poziciji je i 1551. godine.⁴⁹⁹ Iako je već utvrđeno samo postojanje službe nadzornika oružarnice, dovoljan dokaz o postojanju objekta za čuvanje i distribuciju oružja tj. oružarnice, nam donos sačuvane isprave. Naime, iz opisa vojnih objekata u Senju 1619. godine, saznajemo za konkretnu lokaciju oružarnice te možemo pretpostaviti da se na istoj lokaciji nalazila i cijelo 16. stoljeće. Senjska oružarnica (njem. *Zeughaus*) je prema opisu iz 1619. godine bila u sastavnom djelu kaštelskog kompleksa.⁵⁰⁰ (vidi Kartu 6.) Na kraju, s obzirom da je nadzornik oružarnice bio zadužen za barut, otkriva nam se i drugi objekt kojeg je imao pod

⁴⁹⁷ Simoniti, *Vojaška organizacija*, 188 i 189.

⁴⁹⁸ SKH 3, Dodatak, dok. 4.

⁴⁹⁹ SHK 3, Dodatak, 392, 407.

⁵⁰⁰ (...) *D – dises ist dass Zeughauss* (...). AS 2, kut. 282, fasc. 162, sv. 2, s.p. (s.d.1619.)

nadzorom. Prema opisu stanja senjskih zidina i kula, kojeg je sastavio Ivan Lenković 1550. godine, barut se skladištio u šestoj kuli na morskoj strani zidina koja se naziva barut-kula (njem. *Pulver Turn*).⁵⁰¹

⁵⁰¹ (...) *Der sechst Thurn am Möer, der Pulverthurn genandt* (...). Vidi: SHK 3, Dodatak, dok. 8. Smatram da već sam naziv kojim Ivan Lenković naziva ovu kulu govori za sebe da se radi o barutani, a isto tako u prilog tvrdnji da se na ovome mjestu nalazilo skladište baruta govori i nekoliko pratičnih razloga. Naime, u slučaju nezgode poput požara i prijetnje od eventualne eksplozije barutane koja se nalazi blizu mora bi bilo moguće gasiti morskom vodom. Isto tako smještanje barutane na navedenu lokaciju ima smisla i u slučaju eventualne opsade od strane neprijatelja naoružanog artiljerijom koji bi barutanu na bilo kojem drugom tj. kopnenom gradskom zidu mogao raznijeti topovima i na taj način oslabiti obranu grada, izazvati velike štete i žrtve te si čak napraviti eventualni ulaz za prodor kroz gradske zidine. S druge strane, i na morskoj strani zidina grada Senja je postojala opasnost da neprijatelj morskim putem tj. pucnjevima iz brodskih topova uništi ovako smještenu barutanu, ali do takve vrste napada zapravo (srećom) nikada nije ni došlo. (op.a.)

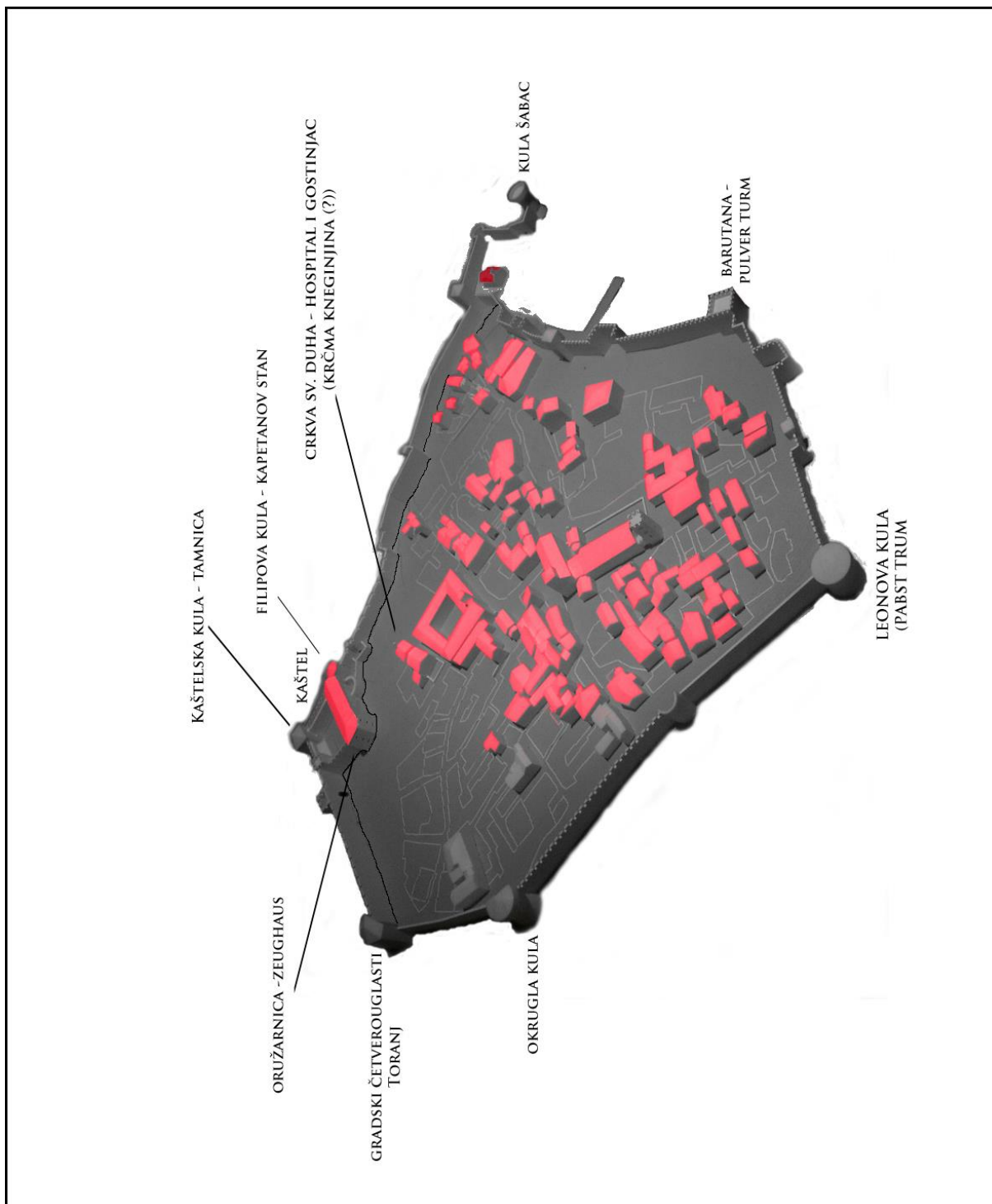

Karta 6. Vojni objekti u gradu Senju.⁵⁰²

⁵⁰² Karta je samostalno autorsko djelo. Opaske i način izrade je opisan kod karte 5. (op.a.)

S obzirom na navedenu postojanost oružarnice i naoružanost senjskih vojnika vatrenim oružjem vidimo da Senjska kapetanija, već od 1529. godine, uz spomenutog nadzornika oružarnice ima i vojne službenike zadužene za održavanje i popravak vatrenog oružja (pušaka i topova).



Slika 5. *Büchsenmeister*, 16. stoljeće. (Erhard Schoen, *Buchsenmeyster*, drvorez)⁵⁰³

Naime, te godine novopostavljeni senjski kapetan Erazam Sauer dovodi u Senj dva majstora za izradu pušaka (njem. *Büchsenmacher*). Ova služba se dalje brojčano razvijala. Uz manje oscilacije, kao primjerice 1537. godine kada je u vojnom kontingentu Senjske kapetanije naveden jedan majstor-puškar (njem. *Büchsenmeister*), narednih godina se broj rapidno povećavao. Tako su već 1540. godine zabilježena dva puškara-majstora: Dominik (Domenigo) i Juraj Pueinperger (Jörg Pueinperger).⁵⁰⁴ Desetak godina kasnije, točnije 1551. godine, Senjska kapetanija ima već četiri majstora-puškara od kojih su dvojica već prije vršila tu službu (Domenigo i Pueinperger) dok su novi majstori-puškar bili Ivan iz Zadra (*Suan de Sara*) i Bernardo (*Wernardho*).⁵⁰⁵ Isti broj majstora-puškara nalazimo i 1563. godine.⁵⁰⁶ Potvrdu prethodnog opisa ove službe i aktivnosti koje su vršili ovi službenici nalazimo u

⁵⁰³ Dostupno na <http://www.zeno.org/nid/20004285891>. Pristup ostvaren 03. prosinca 2014.

⁵⁰⁴ SHK 3, Dodatak, dok. 4.

⁵⁰⁵ SHK 3, Dodatak, 407.

⁵⁰⁶ Kruhek, *Krajiške utvrde*, 202.

izvještaju krajiškog povjerenstva 1563. godine. Naime, u izvještaju je navedeno da se u Senju nalaze tri majstora-puškara, o kojih jedan vrši brigu o vatrenom oružju u gradu Senju i utvrdi Nehaj (koja ima i svoja dva majstora-puškara), dok preostala dva majstora-puškara iz Senja odlaze na terenske preglede, održavanje i popravke vatrenog oružja u utverdama Senjske kapetanije.⁵⁰⁷ Naposljetku, kako slika ponekad govori više od riječi, grafika 16. stoljeća, koja prikazuje puškara-majstora dodatno ukazuje kako je pored svih navedenih dužnosti majstor-puškara znao i mogao upravljati teškim vatrenim oružjem - topovima. (Vidi Sliku 5.)

Naredna služba koja se na temelju istraživanja može detektirati, jest opskrbnik namirnicama i hranom (njem. *Proviantmeister*). Ovaj službenik je, kako se vidi iz generalnog opisa G. Pálffyja, bio primjerice u Ugarskoj iza 1558. godine neovisni glavni opskrbnik za Ugarsku (njem. *Oberstproviantmeister in Ungarn*) te je bio određen za opskrbljivanje pograničnih utvrda najznačajijih za obranu Beča.⁵⁰⁸ Slažem se da je okvirni opis navedenog autora dovoljan da zaključimo kako se pod tom službom podrazumijevalo službenika zaduženog za opskrbu. Naime, to je vidljivo i u vojnoj posadi Senjske kapetanije. Takav opskrbnik namirnicama i hranom je prema sačuvanim dokumentima prisutan u vojnom kontingentu Senjske kapetanije već kasnih 30-ih godina 16. stoljeća, točnije 1541. godine i navodi se terminom *Proviantverwalter*.⁵⁰⁹ Vidljivo je da je opskrbnika namirnicama u Senju, prema sačuvanim instrukcijama, birao i postavljao vladar i to slično kao i kod službe kapetana, s pismom postavljenja (njem. *Bestallungsbrief*). Osim te konstatacije, prema naredbi kralja Ferdinanda I. Habsburškog Ivanu Lenkoviću 1554. godine kao i drugih sačuvanih spisa te arhontoloških rekonstrukcija, možemo vidjeti da je ova služba opskrbnika namirnicama bila rotirajuća tj. više osoba se izmijenilo na ovoj funkciji tijekom proučavanog razdoblja. Nadalje, slično kao i kod većine viših vojnih službi u Senjskoj kapetaniji, na funkciji opskrbnika su se izmjenjivale visoko pozicionirane osobe iz gradskog društva Senja ili pak donjoaustrijskog (napose kranjskog) plemstva. Tako je izgleda od 1541. godine opskrbnik namirnicama u Senju bio ugledni i poduzetni senjski trgovac Lovro Felber,⁵¹⁰ a od sredine 40-ih godina 16. stoljeća do najkasnije 1554. godine tu je službu u Senju vršio senjski patricij i građanin Sebastijan de Sakkci.⁵¹¹ Narednih godina je ovu službu vršio kranjski

⁵⁰⁷ Kruhek, *Krajiške utvrde*, 202.

⁵⁰⁸ Pálffy, „The Habsburg defense“, 57.

⁵⁰⁹ MHRCDS 2, dok. 54.

⁵¹⁰ Lovro Felber se spominje i kao trgovac u carinskoj knjizi grada Rijeke iz 16. stoljeća. Vidi: Gestrin, *Mitninske knjige*, 180 i 192.

⁵¹¹ ÖStA, HKA, GB sv. 64, fol. 450r. (1550.). Tada je opskrbnik dobio prema naredbi kralja od ratnog blagajnika Hrvatske krajine 50 rajnskih guldena. (op.a.)

plemić Hans Fuchs.⁵¹² S obzirom na rotaciju službe te postavljanja i smjenjivanja opskrbnika namirnicama od strane vladara, drugi dokumenti nam detaljnije otkrivaju obveze takog službenika. Naime, kako čitamo iz instrukcije kralja Ferdinanda I. Habsburškog Ivanu Lenkoviću 1554. godine, poradi imenovanja navedenog Hansa Fuchsa na funkciju opskrbnika namirnicama svaki je takav službenik po završetku službe morao napraviti inventar i revers skladištene robe i namirnica (vidi: Prilog 7.).⁵¹³ Da je služba bila privlačna za pripadnike gradske i vojne elite svjedoče brze rotacije na ovoj funkciji. Tako je uz već spomenutog Sebasitajana de Sakkci koji se i 1550. godine spominje kao opskrbnik (njem. *Proviantverwalter*),⁵¹⁴ prema nalogu kralja Ferdinanda I. Habsburškog iz 1554. godine vidljivo da je tu funkciju tada prestao vršiti. Kralj je te godine na ovo mjesto postavio kranjskog plemića Hansa Fuchsa, a zatim Ruperta Reitgartlera.⁵¹⁵ Zanimljivo je istaknuti da se sve navedene osobe nalaze poimence već u popisu vojske u Senju iz 1551. godine.⁵¹⁶ Broj ovih službenika se nije značajnije mijenjao, a u prilog tome govori podatak da se i 1563. godine spominje jedan gradski opskrbnik za živežne namirnice.⁵¹⁷ Iz kasnijih razdoblja nam je još sačuvan i podatak iz 1579. godine koji govori da je opskrbnik u Senju bio plaćen od 144 (12 rajnskih guldena mjesečno) do 180 rajnskih guldena godišnje plaće (15 rajnskih guldena mjesečno).⁵¹⁸

Vojnu glazbu (njem. *Spielzeug*) kao karakteristični dio njemačkog *Fähnleina* imao je u proučavanom razdoblju i vojni kontingent Senjske kapetanije. (vidi Sliku 6.) Vojna glazba se u Senjskoj kapetaniji sastojala od dvojice vojnika od kojih je jedan bio bubnjar (njem. *Trommelschläger*), a drugi svirač-piskač (njem. *Pfeifer*). Ovakav sastav vojne glazbe u Senjskoj kapetaniji možemo pratiti najranije od 1540. godine, a o važnosti ove službe govori i sama definicija navedene dužnosti kod strukture njemačkog *Fähnleina*. Naime, vojna glazba je bila važan sastav vojnih kontingenata 16. stoljeća, ne samo zbog podizanja morala vojnika pred bitku, već i za davanje ritma prilikom marširanja (bubnjar), kao i zbog poziva vojnika na okupljanje (prilikom muštranja itd.). Jedna od najznačajnijih uloga vojne glazbe u vojskama 16. stoljeća bila je pozivanje vojnika na okupljanje ili promjenu borbene naredbe i/ili formacije (bubnjar i/ili svirač-piskač) za vrijeme bitke s obzirom da su se u svirači u vojnom

⁵¹² ÖStA, HKA, GB, sv. 72, fol. 168r. (9.V.1554.). Hans Fuchs se navodi kao opskrbnik namirnicama (*Proviantverwalter*) i 1558. godine. AS 2, kut. 215, fasc. 128, sv. 1, s.p. (4.V.1558.)

⁵¹³ ÖStA, HKA, GB, sv. 72, fol. 168.

⁵¹⁴ ÖStA, HKA, GB sv. 64, fol. 450r.

⁵¹⁵ ÖStA, HKA, GB, sv. 72., fol. 168r-168v.

⁵¹⁶ SHK 3, Dodatak, 407.

⁵¹⁷ Kruhek, *Krajiške utvrde*, 202.

⁵¹⁸ Pored opskrbnika u Senju tada su još bili i opskrbnici u Bihaću, Hrastovici, Slunju i Dubovcu. Vidi: Simoniti, *Vojaška organizacija*, 70.

rasporedu nalazili neposredno pored zastavnika – glavne točke distribucije naredbi od kapetana naniže tj. prema desetnicima i samim vojnicima.⁵¹⁹ S obzirom da vojnu glazbu u oba sačuvana vojna popisa Senjske kapetanije 1540. i 1551. godine čine iste osobe, ova služba nije bila rotirajuća u manjim (godišnjim) vremenskim intervalima. U prilog tome da vojnu glazbu vrše iste osobe kontinuirano barem tih jedanaest godina (1540.-1551.) možda govori i sam položaj vojne glazbe unutar borbenog poretka u bitkama gdje ona nije bila nesporedno ugrožena od neprijateljskih napada, a njezini su pripadnici (bubnjar i svirač-piskač) bili manje izloženi izravnoj životnoj opasnosti i potencijalnoj pogibiji te tako nije bilo potrebe za zamjenama tijekom godina.



Slika 6. Bubnjar i svirač u njemačkom *Fähnleinu*, 16. stoljeće. (August Demin, *Die Kriegswaffen in ihren geschichtlichen Entwicklungen von den ältesten Zeiten bis auf die Gegenwart. Eine Encyclopädie der Waffenkunde*, Leipzig: P. Friesenhahn, 1893., 709.)

Od ostalih manjih detektiranih službi možemo izdvojiti i kratko opisati okvirne dužnosti krznara, kovača, postolara, brođara i svećenika u sastavu vojske Senjske kapetanije. Naime, kako nam vojni popisi Senjske kapetanije 1540. i 1551. godine daju uvid u postojanje ovakvih, uvjetno rečeno, manjih službi možemo iz поблиže prikazati. Oba navedena popisa specificiraju po nekoliko osoba koje se navode kao krznari (njem. *Kürschner*), postolari (njem. *Schuster*), kovači (njem. *Schmied*) i krojači (njem. *Schneider*).⁵²⁰ Već iz samih naziva kao i logičnih vojnih potreba (poput primjerice potkivanja kapetanovih konja, popravak i

⁵¹⁹ Richards, *Landsknecht Soldier*, 29.

⁵²⁰ U Senju su 1540. godine u vojnom kontingentu u službi postolara bili stanoviti Urban i Andrija te kovač Bartol, SHK 3, Dodatak, dok. 4.

izrada oklopa i hladnog oružja ili popravka i izrade obuće i odjeće za vojnike), vidljiv je razlog postojanja kovača i postolara, dok je postojanje službe krznara i krojača dodatno objašnjivo i zbog povremenog načina isplata plaća senjskim vojnicima u platnu i suknu.

Pored ovih praktičnih i potrebnih službi, popisi 1540. i 1551. godine navode još neke službe koje su važne i vezane za vojne aktivnosti. Jedna takva služba je zasigurno funkcija brodara (njem. *Schiffman/Scheffman*). Osobe koje su vršile ovu službu najvjerojatnije su bili upravitelji manjih brodica potrebnih za prijevoz trupa od Senja do mjesta vojnih aktivnosti - napada, kao i za vršenje izviđanja po moru itd. U oba vojna popisa iz 1540. i 1551. godine senjska kapetanija ima po dva do tri takva brodara.⁵²¹ Drugu i ujedno posljednju funkciju koju je moguće detektirati iz navedenih popisa, jest služba (vojnog) svećenika (njem. *Pfaf*, hrv. *pop*). Prema definiciji njemačkog *Fähnleina*, svaki takav odred je imao jednog svećenika tj. vojnog kapelana koji se brinuo za duhovno stanje vojnika, držao propovijedi te je na bojnopolju neposredno prije bitke vodio molitve ili tješio ranjene i davao posljednju pomast umirućima nakon bitke.⁵²² Možemo pretpostaviti da su svećenici koje vojni popisi iz 1540. i 1551. godine navode u Senju i ostalim utvrdama Senjske kapetanije imali sličnu ulogu kao vojni kapelan u njemačkom *Fähnleinu* te dodati da je vjerska propaganda, s obzirom na slučajeve bijega na neprijateljsku stranu, zasigurno bila važan faktor u spriječavanju takvih situacija. Tako je 1540. godine u popisu vojske u Senju u vojnom kontingentu jedan takav svećenik Kristof Ababug te u Otočcu Gregor Launakovic.⁵²³ Godine 1551. nema zasebno navedenog svećenika unutar popisane vojske u Senju, ali prisutnost senjskog biskupa Franje Živkovića na toj platnoj listi možda govori o tome da je on tada imao ulogu vojnog kapelana, dok se u Otočcu i Brinju nalazi po jedan svećenik.⁵²⁴ Nadalje, kako su sukobi s Osmanlijama prouzrokovali, pored pogibelji i razna ranjavanja vojnika, moguće je da su navedeni svećenici imali ulogu svojevrsnih liječnika. U prilog tome govori i činjenica da je u Senju nakon 1549. godine tj. nakon rušenja crkve sv. Duha koja se nalazila izvan zidina, izgrađena nova crkva unutar zidina grada u kojoj je bio hospital gdje su se redovnici, pored brige za gradsku sirotinju, zasigurno mogli brinuti i o ozlijeđenim vojnicima.⁵²⁵ Značajno je napomenuti da ostale utvrde Senjske kapetanije poput Prozora, Starigrada i Brloga nemaju u svojim vojnim popisima svećenika, ali to je i razumljivo s obzirom da se radi o isturenim osamljenim

⁵²¹ 1540. godine službu brodara su vršili stanoviti Feno i Peran, SHK 3, Dodatak, dok. 4. Godine 1551. su brodari bili Murat (*Muredt*) i Pero. Vidi: SHK 3, Dodatak, dok. 9.

⁵²² Richards, *Landsknecht Soldier*, 29.

⁵²³ SHK 3, Dodatak, dok. 4.

⁵²⁴ SHK 3, Dodatak, dok. 9. U Otočcu je tada svećenik Marko Grubišić, a u Brinju stanoviti Grgur.

⁵²⁵ (...) *ad ospitalis dicte ecclesie Spiritus Sancti sustentacionem, ut pauperes, qui sunt in hospitali, habeant talem aliquam prouisionem, qualem habent fratres monasterii Sancti Fransissi*, (...). MHRCD 3, dok. 300.

stražarskim postajama u kojima stražu vrši samo mali broj vojnika predvođenih zapovjednikom utvrde (njem. *Pfleger*). Dakle, namjesnik utvrde (njem. *Pfleger*) se pojavljuje kasnih 1520-ih godina, a izgleda da se radi o funkciji svojevrsnog kaštelana utvrde. On je bio zadužen za određeni broj vojnika u nekoj od utvrda Senjske kapetanije. Usporedbom poimeničnih popisa vojnog kontingenta Senjske kapetanije iz 1540. i 1551. godine vidljivo je da su ti namjesnici s određenim brojem vojnika vršili najvjerojatnije višednevne ili mjesečne ophodnje i straže u utverdama Senjske kapetanije. Tako je 1540. godine u Otočcu namjesnik bio Franjo Mudrovčić (*Modraftzitz*) gdje je vršio službu zajedno s 43 vojnika.⁵²⁶ Desetak godina kasnije, točnije 1551. godine Franjo Mudrovčić je bio raspoređen kao namjesnik u Brinje, zajedno sa drugim namjesnikom Ivanom Lackovićem (*Laszkhouitsch*) i 33 vojnika.⁵²⁷ O rotaciji navedenih službenika po utverdama Senjske kapetanije te vršenju ophodnji i stražarskih položaja svjedoči i podatak iz 1540. godine kada je Andrija Tadiolović, koji je bio smješten u Senju i pripadao tamošnjoj posadi, 1551. godine bio raspoređen za namjesnika Otočca, zajedno s Vinkom Luckovićem.⁵²⁸ O rotaciji vojnika Senjske kapetanije i njihovom razmještanju po utverdama u smislu vršenja periodičnih stražarenja svjedoče i različiti imenski popisi vojnika raspoređenih po utverdama 1540. i 1551. godine. Prema izvještaju Ivana Lenkovića iz 1563. godine saznajemo da su vojnici senjskog garnizona vršili dnevne straže na putovima i cestama između Senja i ostalih utvrda.⁵²⁹ Prema navedenom možemo zaključiti da su namjesnici utvrda Senjske kapetanije bili zaduženi da s određenim brojem vojnika iz vojnog utvrdnog plaćenog kontingenta vrše periodične tj. višednevne ili višemjesečne straže u utverdama Senjske kapetanije.

Na kraju možemo do određene mjere prikazati i brojčano stanje te tipove pomoćnih trupa. Osmanski način ratovanja na ovom proučavanom sektoru karakteriziraju pljačkaški upadi tj. način ratovanja koji nakon pada Like i Krbave, Knina, Skradina i Obrovca ne podrazumijeva više osvajanje utvrda već pljačkaške upade u dubinu obrambenog teritorija.⁵³⁰ Iz tog razloga su vojne vlasti uvidjele i dugi niz godina pokušavale postaviti određene pomoćne jedinice koje će na terenu, tj. prostoru između utvrda, nadzirati i sprječavati takve vojne upade. Ujedno

⁵²⁶ SHK 3, Dodatak, dok. 4.

⁵²⁷ SHK 3, Dodatak, dok. 9.

⁵²⁸ SHK 3, Dodatak, dok. 9. Postoji još niz primjera ove rotacije. Tako je prije 1540. godine namjesnik (*Pfleger*) u Prozoru bio Lovro Abraham (*Lorentz Abraham*) kojemu se prilikom popisa 1540. godine isplaćuje neki zaostatak za vršenje te službe i pozicije kada je Lovro razmješten u vojnu posadu u Otočac. Vidi SHK 3, Dodatak, dok. 4. Te 1540. godine je namjesnik u Prozoru Tomas Marković (*Thomass Markouitsh*). Vidi: SHK 3, Dodatak, dok. 4.

⁵²⁹ Kruhek, *Krajiške utvrde*, 202.

⁵³⁰ Dobar pregled osmanskih napada na Kranjsku i ostale austrijske nasljedne zemlje od 15. stoljeća nadalje vidi u: Vasko Simonti, *Turki so v deželi že: turški vpadi na slovensko ozemlje v 15. in 16. stoletju*, Celje: Mohorjeva družba, 1990.

se očekivalo da će takve provale dojavljivati vojsci u utverdama. Ovakvim se prodorima nije bilo dovoljno oduprijeti samo akcijama vojske iz utvrda koju su neprijateljske snage mogle zaobići. Ovakve pomoćne jedinice se već u prvoj trećini 16. stoljeća, barem po pitanju Senjske kapetanije, nastoje postaviti na sve kritične točke obrane.

Pod pomoćnom vojskom možemo podrazumijevati sve one trupe koje se nalaze izvan utvrda gdje vrše svakodnevne stražarske dužnosti poput čardaklija (njem. *Skartleut*) kao i većih odreda martoloza ili uskoka. Čardaklije su bile temelj takve vojske te su se uvijek, kao i primjerice 1558. godine, postavljale u broju od 36 vojnika na teren između Senja i Bihaća.⁵³¹

Nadalje, pored navedene strukture u istu možemo još svrstati i sve one vojne odrede koji bi iz pozadine dolazili na pogranično područje na određeni rok s ciljem pojačavanja postojećih trupa. Ovdje možemo podrazumijevati i one trupe koje bi predvođene određenim visokim vojnim dužnosnikom imale za zadaću samostalno ili u kombinaciji s određenim dijelom kontingenta vojske izvršiti kakav vojni zadatak, poput upada i pljačkanja određenih osmanskih utvrda ili trgovišta u dubini neprijateljskog teritorija. Ovakve vojne odrede možemo na prostoru Senjske kapetanije sporadično pratiti od kasnih 20-ih godina 16. stoljeća pa zatim konkretno od prvih sačuvanih vojnih popisa sredinom 16. stoljeća nadalje. Pješaštvo - martolozi (njem. *Martolosen*) su originalno, kako navodi S. Pavičić, osmanskog porijekla. To su bile jedinice koje Osmanlije počinju organizirati od kršćanskog stanovništva u vidu neredovitih jedinica koje služe za vojne aktivnosti prodora u neprijateljsku pozadinu s ciljem pljačke i robljenja.⁵³² U značenju lako naoružanog pješaka ili konjanika, ovakve jedinice će koristiti i austrijske vojne vlasti. Njih će krajiške vlasti regrutirati u vidu vojske koju će okupljati u centrima poput Vinice, Ptuja, Metlike i Črnomlja. U ovakvu vojsku se mogao prijaviti bilo tko ako je naoružan i spreman ići na pograničje. Po završetku službe, koja može trajati od nekoliko mjeseci do godine dana, ovakve jedinice se vraćaju, dobivaju isplatu te se raspuštaju. Dobar primjer takvog novačenja pješaka je, primjerice slučaj okupljanja vojske u Črnomlju 7. srpnja 1556. godine, kada je Mert Gall okupio više pješaka prilikom svojeg odlaska u Bihać.⁵³³ Već od 1530-ih godina možemo vidjeti da su ovakve jedinice povremeno prisutne uokolo utvrda Senjske kapetanije kao i drugih utvrda gdje je bilo potrebno stavljati ovakva pojačanja. Kao pomoćnu vojsku koja će na određeni rok, ovisno o stupnju opasnosti i mogućnosti upada osmanskih vojno-pljačkaških odreda, nadzirati važnije prijelaze i šumovite

⁵³¹ StLA, Militaria, stara signatura 1558-III-1, nova signatura 201514-3362.

⁵³² Pavičić, „Prilozi nepoznatoj prošlosti“, 309. Usp. Simoniti, *Vojaška organizacija*, 126. O martolozima vidi i: Andrej Čebotarev, „Martolozi kao trgovci robljem od 15. do 18. stoljeća“, u *Hereditas revrvm Croaticarvm ad honorem Mirko Valentić*, Zagreb: Hrvatski institut za povijest, 2003, 75-84.

⁵³³ AS 2, kut. 201, fasc. 124, sv. 4, str. 224-227. (7.VII. 1556.)

predjele koje neprijatelj koristi za nesmetano i neotkriveno napredovanje na prostoru između utvrda Senjske kapetanije, kranjske vojne vlasti počinju postavljati pokretne jedinice u vidu martoloza. Primjerice 1537. godine, prema sačuvanom troškovniku, vojni kontingent od 200 martoloza boravio je u okolini Otočca od travnja do listopada ili točnije, u vremenskom periodu godine (rano proljeće – topljenje snijega do kasne jeseni i pojave prvih snijegova) kada su opasnosti od neprijateljskih vojnih aktivnosti najjače - jer se zbog vremenskih prilika mogu realizirati. Nije poznato odakle su navedeni martolozi unovačeni, ali predvodili su ih kranjski plemići, a isplaćeni su prema sastavljenom troškovniku (njem. *Quittung*) i vojnom popisu (njem. *Musterregister*).⁵³⁴ Prema ispravi iz 1543. godine saznajemo da, po pitanju vodstva pješništva u Hrvatskoj i Kranjskoj krajini, imenovanje donosi pokrajinski sabor Kranjske koji tada imenuje Jorga Strassera i Bartola von Raunacha za zapovjednike pomoćnih jedinica od 200 martoloza. Svaki kapetan je za mjesečnu plaću dobivao 25 rajnskih guldena i svakome je bilo povjereno vodstvo nad 100 martoloza. Uz mjesečnu plaću svaki kapetan je dobio i novac za održavanje određenog broja lakih konjanika (J. Strasseru 4 konja i Bartolu von Raunachu 6 konja - za svakoga po 4 rajnska guldena), a pored njih se navodi još i potrebno vodstvo koje se sastoji od harambaša.⁵³⁵ Od te godine je, prema financijskim izvještajima, vidljivo da se na ovom dijelu obrambene linije u Hrvatskoj i Kranjskoj krajini od Bihaća do mora nalaze trupe raspoređene na raznim strateškim lokacijama. Ovu konstataciju potvrđuje i podatak iz 1544. godine kada Wolf Engelhart von Auersperg piše Antunu von Thurnu, zamjeniku kapetana pokrajine Kranjske, da je 50 martoloza poslao prema Slunju, kao i prema Brinju i Ogulinu.⁵³⁶

Nisu sačuvani podaci za sve godine, ali je sačuvan, primjerice raspored ovakve vojske u prijedlogu rasporeda vojske Ivana Lenkovića, zamjenika zapovjednika Hrvatske i Kranjske krajine 1553. godine. Naime, tada se od ukupno 400 pješaka predlaže rasporediti 220 na prostoru između utvrda Senjske kapetanije i ostalih obrambenih sektora. Tako je određeno da se 20 pješaka razmjesti u Ledenice, 50 na primorska brda, 100 u Otočac te 50 u Brinje i

⁵³⁴ AS 2, kut. 196, fasc. 123, sv. 2, str. 645. (s.d. 1537.) Ukupan mjesečni trošak na 200 navedenih martoloza za je te 1537. godine iznosio oko 739 rajnskih guldena čime bi mjesečna plaća/trošak jednog martologa iznosila oko 3,7 rajnskih guldena. (op.a.)

⁵³⁵ (...) *Ain ersame Lanndtschafft des Furstentumbs Crain vnnd der angeraichten Herschafften in jetz gehaltmenn Lanndtag alhie versamellt, haben die Edlen vnnd Vessten Jorgen Strasser zw Rosfegkh vnnd Bartlmeen von Raunach vber zwayhundert Martholossen oder souill Soldt vnnd nemblich Ir jedem ain hundert vnndergeben vnnd zw Haubtleüiten furgenomen, auch jedem auf sein Person Hauptmannsbesoldung monatlich funffvnndzwanzig Gulden Reinisch vnnd Joren Strasser vier vnnd Bartlmeen von Raunach sechs geringe Pherdt zw vier Gulden Reinisch, sambt den geprachigen Harumbwascha vnnd andern Personen, die nach Gelegenhait Vbersoldt haben wie Sys aufs geringist bekhomen mugen, zuhallten bewilligt (...).* AS 2, kut. 199, fasc. 123b, sv. 1, s.p. (16.III.1543.)

⁵³⁶ AS 2, kut. 200, fasc. 123b, sv. 2, s.p. (24.VII.1544.)

Jesenice.⁵³⁷ Lenkovićev prijedlog navodi i da ovo pješaštvo mora imati osigurano i plaćeno vodstvo koje se sastoji od dva kapetana (*Hauptleuten*), osmorice harambaša (*Harambascha*), dvojice zastavnika (*Fendrich*), dvojice bubnjara (*Drumblschläger*), dvojice svirača-piskača (*Pfeifer*), te 40 vođa odreda ili desetnika (*Rottmeister oder Zehner*).⁵³⁸ Usporedbom podataka iz navedenog sastava pješaštva 1543. godine te prijedloga I. Lenkovića 1553. godine i popisa uskoka iz 1551. godine, rekonstruirao sam sastav i trošak pješaštva (vidi tablicu 13.)

Narednih godina ovaj se trend raspoređivanja pomoćne vojske nastavlja. Po pitanju prostora između utvrda Senjske kapetanije važan je podatak iz primjerice 1556. godine. Tada je, prema zaključcima troškova za Hrvatsku i Kranjsku krajinu te utvrda mjesta, određeno da se od ukupno 400 pješaka ili martoloza njih 100 raspoređi na primorska brda između Senja i Otočca. Dodatnih 30 pješaka ili martoloza se rasporedilo na vanjskom rubu utvrdnog lanca Senjske kapetanije tj. od Brinja prema Modrušu na važnijim putovima i u šumi zvanj Kapela.⁵³⁹ Ostatak od ukupno 400 martoloza je te 1556. godine raspoređen na prostoru koji ne podrazumijeva utvrđni lanac Senjske kapetanije (kod Ledenica 50, kod brda Klek iznad Ogulina i obližnjim pozicijama 50, zatim između Jesenica i Slunja za stražarenje u šumama 50, kod Slunja 50, na prijelazu Plitvica 50, te između Brekovice i Ostrošca na pličinama i prijelazima rijeke Une).⁵⁴⁰ Značajno je napomenuti da su slični podaci sačuvani i za 1558. godinu,⁵⁴¹ a podaci za 1559. godinu nam, za razliku od 1543. godine govore da su mogli imati jednog ili više kapetana.⁵⁴²

⁵³⁷ Lopašić, „Prilozi za poviest“, 211.

⁵³⁸ (...) *Zum dritten neben disen 200 Pfärden 400 Fuessknecht in selben Wälder vnd engen Pass von Möer piss auf Repitsch, zbayen Haubtleuten yeden monatlich 25 gl. Rh., auf 8 Harambascha, yeden monatlich zu 8 gl. Rh., auf 2 Fendrich, 2 Drumblschläger, 2 Pfeifer vnd 40 Rodtmaister oder Zehner, yeden monatlich 4 gl. Rh. vnd den andern gemeinen Knechten yeden zu 3 gl. Rh., vngeuerlich im Jahr 9 Monat lanng vnderhalten, pracht der Vnkhosten peyleuffig gl. 11 100 etlich mer oder weniger (...).* Lopašić, „Prilozi za poviest“, 211.

⁵³⁹ AS 2, kut. 412, fasc. 283, sv. 1. str. 1109. (s.d.1556.)

⁵⁴⁰ AS 2, kut. 412, fasc. 283, sv. 1, str. 1109-1110 (s.d.1556.)

⁵⁴¹ StLA, Militaria, stara signatura 1558-III-1, nova signatura 201514-3362.

⁵⁴² Štefanec, *Država ili ne*, 470.

Tablica 13. Struktura pomoćnih trupa (pješaštvo) na Hrvatskoj krajini 1537.-1553.

| Godina | 1553. ⁵⁴³ | |
|---|--|---|
| Vodstvo | broj | mj.plaća u rajnskim guldenima |
| Kapetan | 2 (- 1537.) ⁵⁴⁴ , (2, 1543.), (1, 1551.) ⁵⁴⁵ | 25 (- 1537.); (25, 1543.), ⁵⁴⁶ (? 1551.) ⁵⁴⁷ |
| Zastavnik | 2 (1, 1551.) ⁵⁴⁸ | 4 |
| Harambaša | 8 (- 1543.) ⁵⁴⁹ , (12, 1551.) ⁵⁵⁰ | 8 |
| Bubnjar | 2 (1, 1551.) ⁵⁵¹ | 4 |
| Svirač-piskač (Pfeifer) | 2 (1, 1551.) ⁵⁵² | 4 |
| Voda grupe /desetnik (Rottmeister/ Zehner) | 40 (30, 1551.) ⁵⁵³ | 4 |
| Pješaci/Ukupno | 344-456 ⁵⁵⁴ (200, 1537.) ⁵⁵⁵ , (200, 1543.) ⁵⁵⁶ , (270-300), ⁵⁵⁷ 300 (cca 200, 1537.) ⁵⁵⁸ , (cca 202 1543.) ⁵⁵⁹ , (315-316 (1551.) ⁵⁶⁰ | 3 (3, 41 kr, 1537.) ⁵⁶¹ |

Upravo opis vodstva pješaštva I. Lenkovića iz 1553. godine potvrđuje takvu strukturu iz primjerice, navedene 1543. godine gdje se pješaštvo sastoji od pješaka i nižih službenika na čelu s dva kapetana, od kojih svaki ima po 100 pješaka martoloza i mjesečnu plaću od 25 rajnskih guldena. Isto tako Lenkovićev popis iz 1553. godine razjašnjava nam poznati i objavljeni popis uskoka iz 1551. godine. Smatram da je prema navedenoj rekonstrukciji

⁵⁴³ Lopašić, „Prilozi za povijest“, 211.

⁵⁴⁴ AS 2, kut. 196, fasc. 123, sv. 2, str. 645. (s.d.1537.)

⁵⁴⁵ Ivan Lenković (op.a.). Ivić, „Prilozi za povijest“, 296.

⁵⁴⁶ AS 2, kut. 199, fasc. 123b, sv. 1, s.p. (16.III.1543)

⁵⁴⁷ Ivić, „Prilozi za povijest“, 296. Jedan raniji dokument iz oko 1531. godine nepoznate lokacije donosi vidljivu strukturu koju su tada činili kapetan, vojvode, zastavnik, desetnici. Vidi: AS 2, kut. 191, fasc. 119/120, sv. 1, s.p. (s.d.); MHRCDS 2, dok. 118.

⁵⁴⁸ Ivić, „Prilozi za povijest“, 296.

⁵⁴⁹ Navodi se samo da se u vojni sastav podrazumijevaju pored kapetana i harambaše ali ne i njihov broj. Vidi: AS 2, kut. 199, fasc. 123b, sv. 1, s.p. 16.III. 1543.)

⁵⁵⁰ Ivić, „Prilozi za povijest“, 296.

⁵⁵¹ Ivić, „Prilozi za povijest“, 296.

⁵⁵² Ivić, „Prilozi za povijest“, 296.

⁵⁵³ Ivić, „Prilozi za povijest“, 296-301.

⁵⁵⁴ Nije specificirano je li u ukupnom broju uračunato i vodstvo pomoćnih trupa ili nije, stoga se mora navesti ovakav mogući veći ili manji ukupni broj tj (400-56 = 344 ili 400+56 = 456). (op.a.). Vidi: Lopašić, „Prilozi za povijest“, 211.

⁵⁵⁵ AS 2, kut. 196, fasc. 123, sv. 1, str. 645. (s.d.1537)

⁵⁵⁶ AS 2, kut. 199, fasc. 123b, sv. 1, s.p. (16.III.1543.)

⁵⁵⁷ Bez desetnika broj samih pješaka iznosi 270, sa desetnicima je njihov ukupni broj 300. (op.a.)

⁵⁵⁸ AS 2, kut. 196, fasc. 123, sv. 1, str. 645. (s.d.1537.)

⁵⁵⁹ AS 2, kut. 199, fasc. 123b, sv. 1, s.p. (16.III.1543.)

⁵⁶⁰ I. Lenković u ovom popisu navodi sumarni broj od 315 osoba, ali izgleda da tu nije računao sebe kao vrhovnog kapetana odgovornog i nadležnog za navedene jedinice. (op.a.) Vidi: Ivić, „Prilozi za povijest“, 301.

⁵⁶¹ Godine 1537. su martolozi služili od travnja do listopada te su mjesečno plaćeni u prosjeku 739 rajnskih guldena. Vidi: AS 2, kut. 196, fasc. 123, sv. 2, str. 645. (s.d.1537.)

vojnog sastava i vodstva pješništva vidljivo kako je i poznati popis uskoka iz 1551. godine napravljen od strane Ivana Lenkovića, popis upravo takve pomoćne vojne jedinice. Slažem se s dosadašnjom historiografijom da se radi o uskocima iz Žumberka i da su raspoređivani uglavnom do Slunja.⁵⁶² Međutim, uz postojeću potvrđenu pripadnost i prebivalište pojedinih osoba iz popisa uskoka 1551. godine i podataka iz kasnijih razdoblja vidljivo je da su žumberački uskoci bili raspoređivani i na prostor između utvrda Senjske kapetanije. Primjerice, prema ratnom proračunu za 1559. godinu na Hrvatskoj krajini je bilo raspoređeno 324 martoloza sa 9 vođa, 1 bubnjarom i jednim kapetanom – Mihaelom Špalatinom.⁵⁶³ Od ukupnog navedenog broja martoloza te godine, s obzirom da proračun donosi i lokaciju na kojoj su bili raspoređeni, možemo reći da je vođe Dragić Pribegarović sa svoja 34 martoloza raspoređen u Brinje, Dragić Olnijerović sa 36 martoloza u Otočac, Petar Volović sa 36 martoloza opet u Brinje, te eventualno Radonja Bastečić sa svojih 32 martoloza u Lednicama, spadaju u pomoćnu vojsku koja se dotiče prostora između utvrda Senjske kapetanije.⁵⁶⁴ Od navedenih vođa martoloza Dragić Pribegarović se 1551. godine u popisu uskoka navodi kao desetnik iz žumberačkog sela Dol,⁵⁶⁵ a kako se vrlo vjerojatno radi o istoj osobi to je dokaz da su žumberački uskoci razmješteni i na prostor između utvrda Senjske kapetanije.⁵⁶⁶

Osim pomoćnog pješništva na krajiškom prostoru se između utvrda postavlja i pomoćna laka konjica (njem. *geringe Pferd*). Ona se, prema mojim istraživanjima, na Hrvatskoj krajini počinje postavljati već od kasnih 30-ih godina 16. stoljeća. Ovu konjicu je sastavljala i njihov trošak plaćala pokrajina Kranjska, a sukladno tome i određivala zapovjednike nad takvim jedinicama. Konjicu je, pored navedenih martoloških/pješačkih trupa, pokrajina Kranjska opremala i za prostor oko utvrda Senjske kapetanije. Primjerice, kranjski staleži na saboru u Ljubljani 19. srpnja 1543. godine postavljaju za zapovjednika nad 200 lakih konjanika plemića Nikolu Schnitzenpammera te određuju svakom konjaniku 4 rajnska guldena mjesečne plaće.⁵⁶⁷ I 1553. godine I. Lenković predlaže da se na Hrvatskoj i Kranjskoj krajini raspoređi 200 konjanika od čega će tek njih 50 biti raspoređeno u Otočac i

⁵⁶² Drago Roksandić, Ivan Obradović, „O popisu žumberačkih uskoka iz 1551. godine“, u *Vojne krajine u jugoslavenskim zemljama u Novom veku do Karlovačkog mira 1699. Zbornik radova sa naučnog skupa održanog 24. i 25. aprila 1986*, Beograd: Srpska akademija znanosti i umjetnosti, 1989, 125-146.

⁵⁶³ Štefanec, *Država ili ne*, 470, Prilog 1.

⁵⁶⁴ Štefanec, *Država ili ne*, 470, Prilog 1.

⁵⁶⁵ Ivić, „Prilozi za povijest“, 299.

⁵⁶⁶ Štefanec, *Država ili ne*, 470, Prilog 1.

⁵⁶⁷ *Wir etc. ain ersame Lanndschaft bey ainannder versammelt, bekhennen nachdem wir vermug jungist hieuer gehalten Lanndtags Bewilligung zwayhundert geringe Pherdt bestellt angenommen, vnd darumber den edln, gestrenngen Ritter Herrn Niclasen Schnitzenpammer zu Hauptman verordent haben (...)*. AS 2, kut. 199, fasc. 123b, sv. 1, s.p. (19.VII.1543.)

Brinje.⁵⁶⁸ Ostatak od 150 konjanika ove konjice je te iste godine trebalo rasporediti, kako između utvrda Bihačke kapetanije (50 konjanika oko Bihaća), tako i uokolo ostalih utvrda Hrvatske i Kranjske krajine – u Tržac 50 te isto toliko konjanika oko Slunja.⁵⁶⁹ Lenkovićev prijedlog iz 1553. godine otkriva i potvrđuje strukturu ove konjice koja, slično kao i kod pješništva, mora imati svoje kapetane/zapovjednike.⁵⁷⁰ Silaznu hijerarhiju konjice pokazuje izvještaj povjerenstva 1563. godine koji navodi da se u Brinju, pored zapovjednika cijele utvrdne posade, koji je zapovjedno podređen senjskom kapetanu, zatim kaštelana koji je podređen zapovjedniku utvrde, trubača, 40 hrvatskih pješaka, jednog pješackog zastavnika, jednog vojvode, četiri desetara i jednog majstora-puškara, nalazi u tom trenutku i mobilna jedinica za nadzor sektora tj. putova između Brinja i Senja koja se pak sastoji od jednog konjaničkog zastavnika i 50 hrvatskih (lakah) konjanika-husara.⁵⁷¹ Možemo reći da su i ovakve jedinice bile važne jer su bile izrazito pokretljive čime su mogle nadzirati sve važnije putove i prolaze koje koriste Osmanlije. S razvojem dojavnog sustava one će moći i presretati određene osmanske pljačkaške jedinice te ih razbijati.

Na kraju je značajno napomenuti da se pored ovakve pomoćne vojske uokolo utvrda Senjske kapetanije ponekad moglo računati na ispomoć lokalne vojske koju pod svojim nadzorom za čuvanje pokrajine Kranjske imaju četvrtni kapetani. To su bile jedinice koje su se okupljale prema potrebi od domaćeg seljačkog stanovništva, ali rijetko kada će dolaziti u ispomoć.⁵⁷² Naime, postojao je trend da se u Senj dovode pojačanja iz četvrtnih okruga Kranjske i Gorice. Takvih situacija je bilo nekoliko i na njih su četvrtni kapetani odgovarali nevoljko, a isto tako su od strane senjskih kapetana i potkapetana tražene u ekstremno teškim situacijama. Jedna od takvih situacija je bila 1557. godine kada su prema vijestima iz Dalmacije o opremanju i okupljanju kako mletačke mornarice tako i velikih osmanskih snaga s ciljem napada na Senj, senjski potkapetani, s obzirom da je kapetan bio s vojnicima na vojnom pohodu, tražili od četvrtnog kapetana na Krasu, Heinricha Oberburgera da okupi i naoruža vojnike svojeg okruga kako bi došli u Senj.⁵⁷³

⁵⁶⁸ Lopašić, „Prilozi za poviest“, 211. I. Lenković navodi da će ovih 50 konjanika po potrebi operirati od Brinja i Otočca prema Ogulinu.

⁵⁶⁹ Lopašić, „Prilozi za poviest“, 211.

⁵⁷⁰ Lopašić, „Prilozi za poviest“, 211.

⁵⁷¹ Kruhek, *Krajiške utvrde*, 203-204.

⁵⁷² Simoniti, *Vojaška organizacija*, 102.

⁵⁷³ (...) *darauf ist in Namen der Rom(ischen) Ku(niglich) M(aieste)t unsers allergenedigster Herrn, unser freundlich Bitten und Ermanen, dieweil der Herr Hauptmann mit sambt dem Kriegsvolk an der Raiss ist, ir wellet an allen Verzug, so bald Ir soliches unser Schreiben emphacht, mit eurn Viertl bei Nacht und Tag dem Fleckhen Zengg zusitzen (...)*. AS 2, kut. 201, fasc. 124, sv. 5, str. 596. (22.VI.1557.)

Na kraju ovog poglavlja važno je osvrnuti se na senjske uskoke. O njima je napisan velik broj radova kao što sam već prethodno naveo u uvodnom dijelu disertacije kod pregleda historiografije. Nedostatak izvora sprečava me da o njima prikažem konkretnije podatke. Povrh toga, jedna važna činjenica koja je već iznesena u dosadašnjoj historiografiji jest da ih u Senju kasnih 1530-ih i 1540-godina u službenoj vojnoj dokumentaciji pod tim nazivom nema.⁵⁷⁴ Moram se nažalost složiti s ovim navodima dosadašnjih istraživača jer službena krajiška građa ne spominje ovakve skupine u Senju (osim naravno žumberačke uskoke na Vojnoj krajini). Svi senjski kapetani svoje vojnike, tj. osobe koje su ušle u vojnu službu i njima na skrb, zovu „moji podložni službenici“ (*mein untergeben Dienstleut*). Međutim, ne mogu tvrditi da uskoka u Senju nema, već samo da se u ovome radu prvenstveno promatra službena i u izvorima vidljiva vojska unutar koje se takvo nazivlje ne vidi. Zanimljiv je podatak iz 1561. godine u kojem se spominje vojni službenik (vojvoda) Grgur Parižević koji je prilikom pisanja oporuke na samrti u svojoj kući zapisan kao „*soldativ sen'skih' voivoda*“.⁵⁷⁵ Ja ću nadalje u ovom radu, kao i do sada, zadržati fokus na vojnicima i službenoj vojnoj organizaciji Senjske kapetanije te kao dosada uvažavati povijesne termine i nazive iz izvora.

⁵⁷⁴ Bracewell, *Senjski uskoci*, 5, 51, 59; Stanojević, *Senjski uskoci*, 23.,

⁵⁷⁵ MHSM AC, dok. 265. (20.III.1565.)

5. FINANCIRANJE I OPSKRBA SENJSKE KAPETANIJE (1469.-1563.)

Važan segment obrane Senjske kapetanije činila su financijska sredstva koja su na raspolaganju imali senjski kapetani. Iz sačuvanih troškova možemo vidjeti za koje trupe se izdvajalo najviše novaca te koji su segmenti obrane bili najvažniji, a takvi su nam podaci, kao što je već prikazano u prethodnim poglavljima, omogućili i rekonstrukciju broja vojnika. Kao što će biti prikazano dalje u ovome poglavlju, takvi izvori nam također govore i o opskrbi Senjske kapetanije namirnicama i oružjem koji su pored novčanih svota za plaće vojnika bili neophodan element obrane.

Od osnutka Senjske kapetanije 1469. godine do Mohačke bitke 1526. godine postoje tek sporadični podaci koji ocrtavaju načine financiranja utvrdnog lanca Senjske kapetanije. Možemo reći da do kraja vladavine kralja Matijaša Korvina 1490. godine samo financiranje Senjske kapetanije nije predstavljalo veći problem. Naime, kraljevska riznica je puna, sklapaju se primirja i mirovi s Osmanlijama, a kao što je prikazano u prethodnim poglavljima kapetani u gradu Senju koriste regalne prihode – kraljevsku tridesetnicu i prihode od krčme *Kneginjina*. Isto tako, upravo zbog primirja i mirova s Osmanlijama niti nema velike potrebe za konstantnim održavanjem većeg vojnog kontingenta, no privremeno ili permanentno raspuštanje većeg dijela ili cjelokupne vojske Senjske kapetanije zbog sukoba s okolnim velikašima nije bilo moguće.

5. 1. *Financiranje i opskrba Senjske kapetanije do Mohačke bitke 1526. godine*

Grad Senj je kralj Matijaš Korvin ostavio u naslijeđe svojem nezakonitom sinu Ivanišu Korvinu koji će ga zajedno s ostalim utvrdama držati do 1493. godine. U ovo vrijeme dolazi do prvih poznatih financijskih izdataka kao i pokazatelja na koji je način financiranja Senjska kapetanija iz kojih je vidljivo kako će financiranje obrane Senjske kapetanije predstavljati sve veći problem. Obrana Ivaniševih utvrda, kako ih lokalni velikaši knezovi Frankapani i Krbavski ne bi preoteli, predstavljala je veliki trošak. Tako je senjski kapetan Petar Tarnok de Machkas do proljeća 1490. godine za obranu utvrdnog lanca Senjske kapetanije, kojeg su tada sačinjavale utvrde Senj, Obrovac, Otočac, Prozor, Kličevac, Već i Bag, utrošio visokih 3 000 ugarskih florena.⁵⁷⁶ Kako je navedeni kapetan ovaj novac potraživao od Ivaniša Korvina, više je nego očito da je taj iznos prvotno morao pokriti iz vlastitih prihoda kako bi sakupio i

⁵⁷⁶ MOL DL 72054. (11.VII.1490.)

održavao posade te odbijao napade spomenutih velikaša. Ovo potraživanje je naravno Ivaniš Korvin kao tadašnji vlasnik navedenih utvrda i gradova morao podmiriti. Ovdje prvi puta susrećemo jedan od modela financiranja obrane - darivanje ili davanje posjeda u zakup. Tako je Ivaniš Korvin navedenom kapetanu kompenzirao trošak privremenim davanjem u zakup trgovišta *Twr* i *Thysawarsan* u ugarskoj županiji Szolnok dok ne isplati navedenu svotu.⁵⁷⁷ Međutim, kako dug i dalje nije u potpunosti isplaćen još 1492. godine, javlja se i drugi način rješavanja troškova za kojim će posezati Ivaniš Korvin. Naime, te godine je Petru Tarnoku navedeni iznos namirio Emerik Derenčin, privrženik Ivaniša Korvina, kako bi mogao preuzeti Senjsku kapetaniju.⁵⁷⁸ Iako je Ivaniš Korvin imao financijskih mogućnosti za rješavanje ovakvih problema jer su posjedi koje je naslijedio od oca bili enormni, čini se da se prije radilo o Ivaniševoj mladenačkoj nezainteresiranosti zbog čega se i 1492. godine prvi puta povlači s položaja bana, dok će se ipak u kasnijem banskom mandatu istaknuti kao branitelj Ugarsko-Hrvatskog Kraljevstva.⁵⁷⁹ Kako će se uz ovu nezainteresiranost dogoditi i katastrofalni poraz hrvatske vojske na Krbavskom polju u rujnu 1493. godine gdje je zarobljen hrvatski ban i senjski kapetan Emerik Derenčin, u Senjskoj kapetaniji nastupile su velike promjene. Ivaniš Korvin je kralju Vladislavu II. Jageloviću krajem 1493. godine prepustio Senj⁵⁸⁰ te od ovoga trenutka počinju dodatni i konkretniji načini financiranja Senjske kapetanije. Moguće je, kao prvo, reći da financijska skrb kralja Vladislava II. Jagelovića, kako prikazuju sačuvani podaci jedinog kraljevskog blagajničkog registra (za kralja Matijaša Korvina nije nažalost sačuvan takav popis troškova) iz vremena ovog vladara, bila značajna. Naime, prema sačuvanim troškovima vidljivo je da je grad Senj i ostale utvrde Senjske kapetanije trebalo nanovo opskrbiti i osvježiti, kako vojnim snagama, tako i oružjem pa je kralj Vladislav II. Jagelović 1494. godine odlučio taj zadatak povjeriti nekadašnjem senjskom kapetanu - Petru Tarnoku od Mačkaša (*de Machkas*). Na ovaj način je prvi puta vidljivo da se kralj koristi svojom kraljevskom blagajnom za financiranje Senjske kapetanije. Petru je naime, za ponovni dolazak u Senj i preuzimanje uprave kapetanije po kraljevskom rizničaru Žigmundu Ernuštu isplaćeno 600 ugarskih florena.⁵⁸¹ Ubrzo nakon toga, još iste

⁵⁷⁷ MOL DL 72054. (11.VII.1490.)

⁵⁷⁸ MOL DL 24759 (3.IV.1492.). Emeriku Derenčinu se prepisuju navedeni posjedi u županiji Szolnok zauzvrat isplaćivanja navedene svote Petru Tarnoku. E. Derečin je na funkciju senjskog kapetana stupio negdje krajem 1492. godine. Vidi: AHAZU D-XVIII-25; MOL DF 231852. (19.X.1492.)

⁵⁷⁹ O Ivanišu Korvinu, njegovim posjedima i banskim aktivnostima vidi: Horvat, *Ivan Korvin, passim*, i osobito 19 i 31.

⁵⁸⁰ Magdić, „Regesta važnijih“, 187.

⁵⁸¹ (...) *Egregio Petro Tarnok, Capiteo Segniensi pro redemptione Castrorum de manibus Croatorum post mortem & interitum Emerici Derenchenj in Sclauonia, dati sunt eidem...600* (...). Vidi: Engel, *Geschichte des Ungrischen*, 45.

godine Petru je u dva navrata izvršena isplata novaca za obranu Senjske kapetanije. Prvo mu je isplaćeno 616 ugarskih florena za vođenje vojnika (pješaka) u Senj, a zatim još 316 ugarskih florena za zaštitu tih pograničnih utvrda.⁵⁸² Dodatno mu je još preko kraljevskog rizničara prema nalogu kralja Vladislava II. Jagelovića za obranu Senja isplaćeno 300 ugarskih florena.⁵⁸³ Kako nisu sačuvani podaci o utrošcima kraljevske blagajne za sve mjesece i godine vladavine kralja Vladislava II. Jagelovića, prema navedenim i ostalim sačuvanim podacima iz izvora mogu zaključiti da je Senjska kapetanija financirana od strane vladara u onim trenucima kada se to smatralo izrazito potrebnim i kada se, s obzirom na stanje kraljevske riznice, moglo pristupiti realizaciji takvih financijskih i opskrbnih potreba. Tako je primjerice, 1495. godina bila godina intenzivne vladarske skrbi za Senjsku kapetaniju. Naime, isplata novaca iz kraljevske blagajne je i dalje pristizala tadašnjim senjskim kapetanima Ivanu Pastoru Starijem i Nikoli Horvatu Koluniću, koji su te godine po kraljevskom rizničaru za obranu i zaštitu senjskih utvrda ukupno primili 300 ugarskih florena (200+100).⁵⁸⁴ Još je 2. prosinca 1495. godine Nikoli Koluniću prema nalogu kralja za zauzimanje i zaštitu Senja i pripadajućih utvrda isplaćeno 400 ugarskih florena.⁵⁸⁵ Uz ovaj kontinuitet financiranja obrane Senjske kapetanije iz kraljevske blagajne po prvi puta te godine saznajemo i na koji se način Senjska kapetanija opskrbljivala oružjem. Kralj je naime, naredio svojem blagajniku da kupi oružje i barut za Senjsku kapetaniju pa je tako u Senj po kraljevskom rizničaru Žigmundu Ernuštu poslano 100 pušaka bradatica (lat. *pixides barbato*) kupljenih za 60 ugarskih florena, 100 ručnih pušaka (lat. *pixides manuales*) kupljenih za 57 ugarskih florena, 38 samostrijela (lat. *balistas*) te 16 centi baruta.⁵⁸⁶ Dodatno je za održavanje i brigu oko poslanog oružja u Senj poslan i jedan majstor-puškar (lat. *pixidario*) imena Ivan kojemu je za plaću određeno 10 ugarskih florena, a neimenovanom poslaniku koji je navedeni ratni

⁵⁸² Nažalost nije naveden broj pješaka koje je Petar tom prilikom doveo u Senj kao pojačanje i osvježanje vojnih snaga: (...) *Egregio Petro Tarnok ex commissione Regie M^tis pro conductione certorum peditum ad Ciuitatem Segniensem & ad alia Castra in regno Sclauonie dati sunt eidem...616 (...)*. Vidi: Engel, *Geschichte des Ungrischen*, 45. (...) *Egregio Petro Tharnok, tunc Capiteo Segniensi, pro conseruatione castrorum finitimorum dati sunt...316 (...)*. Vidi: Engel, *Geschichte des Ungrischen*, 47.

⁵⁸³ (...) *Ex co(mmissi)one Re(gie) M(aiesta)tis Petro Tarnok pro conseruatione Segnie, quibus R(egi)a M(aiesta)tis sibi obligabatur, in Transsilvania dati sunt eidem... 300 (...)*. Vidi: Engel, *Geschichte des Ungrischen*, 160.

⁵⁸⁴ (...) *in Wereche Johanni Pastori & Nicolao Croato pro conseruatione Castrorum Segniensium dedi...200 (...)*. Vidi: Engel, *Geschichte des Ungrischen*, 70. Iste godine su Nikola Horvat Kolunić i Ivan Pastor Stariji za obranu Senja i ostalih pograničnih utvrda dobili još 100 ugarskih florena: (...) *Egregiis Nicolao Kolonych et Soan de Zagabria, Capitaneis Segniensis, pro coseruatione ejusdem Castri & aliorum Castrorum Maritimorum in Regno Sclauonie dati sunt...100 (...)*. Vidi: Engel, *Geschichte des Ungrischen*, 158. (28.II.1495.)

⁵⁸⁵ (...) *E(odem) d(ie). Nicolao Horwath ad co(mmissio)nem D(omi)ni Regis ad occupandum & conseruandum castrum Segniense cum certis castris dati sunt...400 (...)*. Vidi: Engel, *Geschichte des Ungrischen*, 102.

⁵⁸⁶ Engel, *Geschichte des Ungrischen*, 161-162.

materijal i opskrbu dopratio do Senja isplaćeno je 16 ugarskih florena.⁵⁸⁷ S obzirom da je postojala tendencija isplata vojnika kako u novcu i soli tako i u tkaninama, moguće je da je u kasnijim razdobljima prve polovice 16. stoljeća, po kraljevskom nalogu kupljenih svilenih tkanina u vrijednosti od 1 659,5 ugarskih florena, postojala ovakva mogućnost isplate vojnika.⁵⁸⁸

S obzirom da je ovo jedini ovako detaljan spomen opskrbe Senjske kapetanije ratnim materijalom i oružjem, moguće je da je slanje i isplaćivanje gotovog novca senjskim kapetanima bio glavni način održavanja obrane. Ovo je najvjerojatnije bio i najpraktičniji način jer su senjski kapetani primljenim novcem mogli sami nabavljati ratni materijal ili isplaćivati plaće vojnicima. U prilog tome govori i slučaj iz 1495. godine kada je prema nalogu kralja kraljevski rizničar poslao svojeg službenika Blaža Kerdyja u Senj kako bi tamo predao novac senjskim kapetanima.⁵⁸⁹ Značajno je napomenuti kako su određeni velikaši i plemići na prostoru Hrvatske, ukoliko su bili u dobrim odnosima s kraljem, dobivali financijsku pomoć iz kraljevske blagajne za obranu svojih utvrda. Tako je primjerice 1490-ih godina i hrvatski plemić Marko Mišljenović od Kamičca dobio od kralja 164 ugarska florena za obranu svoje utvrde Kamičak.⁵⁹⁰

Nadalje, moguće da se kralj služio svim komorskim prihodima kako bi skrbio za obranu Senjske kapetanije. Prema primjeru iz 1495. godine, kada je senjski kapetan i zagrebački građanin Ivan Pastor Stariji zajedno sa pečuškim kanonikom Andrijom i banom Ivanišem Korvinom ubirao kraljevski porez u Kraljevini Slavoniji, možemo smatrati da je dio tog prihoda navedeni senjski kapetan dobio za potrebe obrane Senjske kapetanije.⁵⁹¹ Sličan primjer pokazuje i slučaj iz 1499. godine. Tada je naime, kralj Vladislav II. Jagelović za potrebe obrane od slavenskih staleža tražio porez koji je uz predstavnike staleža trebao prikupljati njegov poslanik i senjski kapetan Benedikt Wemer. Da je novac trebao biti

⁵⁸⁷ Engel, *Geschichte des Ungarischen*, 162. Još je poslano u Senj i olovo za ručne puške u količini od 4 centenarija te razni drugi nespecificirani materijali: (...) *Attractoria vulgo Thekerwen ad Segniam misimus, qui empti sunt...5 ½*, *Plumbum pro pixidibus manualibus & aliis rebus illic necessariis missimus Centenarios Quator, pro quibus solvimus...6*. (...) Vidi: Engel, *Geschichte des Ungarischen*, 162.

⁵⁸⁸ U nizu navedenog popisa potrebnih stvari, oružja, baruta i novaca, smjestio se u sredinu popisa i zapis: (...) *Ex co(mmissi)one Re(gie) M(aiesta)tis Felici mercatori Florentino pro pannis Sericeis & aliis rebus ab ipso emptis, prout in alio Registro clare continentur, in Transsilvania dati sunt eidem...1659 ½* (...). Vidi: Engel, *Geschichte des Ungarischen*, 162.

⁵⁸⁹ (...) *Sedecimo die Decembris Blasio Kerdy famulo D(omi)ni Thesaurarii Segniam cum pecuniis ad Capitaneos misso* (...). Vidi: Engel, *Geschichte des Ungarischen*, 179. Dolazak ovog službenika kraljevskog rizničara potvrđuje i sačuvani registar isprave iz senjskog gradskog arhiva koji je objavio M. Magdić: 1495. *Bachiae, feria quinta proxima post festum beatae Luciae virginis (17. decembris). Rex Wladislaus Segniensibus scribit, ut ad eos in certis suis rebus et urgentiis Blasium Krey miserit, cuius medio eis nonnulla intimavit*. Vidi: Magdić, „Regesta važnijih“, 144.

⁵⁹⁰ (...) *Marco Croato pro consuervatione Castris sui Komochacz dati sunt eidem...164* (...). Vidi: Engel, *Geschichte des Ungarischen*, 45.

⁵⁹¹ MOL DL 104045. Usp. Adamček-Kampuš, POP, 7-15.

namijenjen obrani od Osmanlija potvrđuje kraljevo obećanje staležima da će se prikupljena sredstva koristiti isključivo za plaću bana i zaštitu pograničnih utvrda.⁵⁹²

Kralj se, osim komorskim prihodima za sve veće potrebe financiranja obrane Senjske kapetanije i Ugarsko-Hrvatskog Kraljevstva početkom 16. stoljeća, poslužio i novčanom pomoći koju su mu isplatili poslanici Mletačke Republike.⁵⁹³ Svotu od 32 000 dukata za obranu od Osmanlija je 1502. godine od mletačkih poslanika za kralja Vladislava II. Jagelovića preuzeo u Senju kapetan Albert Lonjski (de Lonya) kojemu je od navedene svote za potrebe obrane Senjske kapetanije pripalo 1 333 dukata.⁵⁹⁴

Značajno je napomenuti da se u obranu Senjske kapetanije svojim financijama uključila i Sveta stolica. Papa Aleksandar VI. (1492.-1503.) je pomagao grad Senj hranom i namirnicama te konjicom i pješastvom, a poznato je da je papa Leon X. (1513.-1521.) dao sagraditi Papin kaštel (Leonova kula) u Senju na sjevernoj strani grada gdje je o svojem trošku privremeno održavao nešto konjice i 25 pješaka. Ovaj trend održavanja manje pomoćne posade nastavio je i papa Klement VII. (1523.-1534.).⁵⁹⁵

O iznosima koji su se trošili na Senjsku kapetaniju govori i poznati slučaj kraljevog dugovanja banu Andriji Bothu od Bajne. Trošak je iznosio 16 000 dukata,⁵⁹⁶ a zasigurno je dio ovog iznosa, s obzirom da je ban Andrija bio i senjski kapetan, utrošen i na Senjsku kapetaniju.

Nadalje, o još konkretnijim godišnjim izdacima vladara za Senjsku kapetaniju govore već u ovome radu korišteni proračuni za obranu Ugarsko-Hrvatskog Kraljevstva iz 1510-ih godina. Prema njima možemo vidjeti, osim već prikazane plaće jednog konjanika i pješaka koje je senjski kapetan mogao održavati, koliko je taj ukupni iznos optrećivao kraljevsku blagajnu u odnosu na ostale obrambene sektore te koliko je plaća vojnika i konjanika u Senjskoj kapetaniji bila veća ili manja u odnosu na ostale trupe u Ugarsko-Hrvatskom Kraljevstvu. Na temelju tih podataka možemo pratiti koliko se novaca odvajalo za Senjsku kapetaniju u periodu kada je ban bio ujedno i senjski kapetan. Poznato je da je godišnje u

⁵⁹² JR 1, dok. 164.

⁵⁹³ Već 1501. godine kralj Vladislav II. Jagelović imenuje tadašnjeg senjskog kapetana Alberta Lonjskog za specijalnog poslanika koji će u prvom navratu primiti trećinu od dogovorene svote od 100 000 dukata. Vidi: N.N., „Lónyai Albert“, dok. 1.

⁵⁹⁴ Senjski kapetan je svotu primio u senjskom kaštelu u prisustvu svjedoka i mletačkog poslanika. Kapetanu je ukupno predano 32 000 dukata koji su prema prethodnom dogovoru između kralja Vladislava II. Jagelovića i Venecije bili namijenjeni protuosmanskoj obrani. Vidi: N.N., „Lónyai Albert“, dok. 2, str. 11-12. Albert de Lonya je još nekoliko puta u Senju preuzeo mletački novac za obranu, ali nije specificirano je li išta od tih iznosa ostavljeno isključivo njemu za potrebe Senjske kapetanije. Tako je u studenom 1502. godine primio 7 000 dukata. Vidi: N.N., „Lónyai Albert“, dok. 3. U rujnu 1503. je Albert primio od mletačkih poslanika u Veneciji 10 000 dukata, vidi: N.N., „Lónyai Albert“, dok. 4.

⁵⁹⁵ Poparić, *Povijest senjskih*, 13.

⁵⁹⁶ Horvat, *Povijest Hrvatske*, 202.

gotovom novcu (lat. *in paratis pecuniis*) dobivao 10 000 ugarskih florena, u soli 1 000 ugarskih florena kao i prihod od 490 ugarskih florena od svih gradova Kraljevine Hrvatske i utvrda koje je imao pod svojom ingerencijom.⁵⁹⁷ Isto tako, ban je za obranu Senjske kapetanije trebao još primiti i 2 000 ugarskih florena.⁵⁹⁸ Prema drugom ratnom proračunu senjski kapetan je za obranu utvrda Senjske kapetanije trebao godišnje primiti u gotovim novcima 2 000 ugarskih florena te soli u vrijednosti od 500 ugarskih florena.⁵⁹⁹ Dakle, konkretni trošak koji se izdvajao tih godina za Senjsku kapetaniju bio je 2 000 ugarskih florena gotova novca i 500 florena soli.

Reprezentativni izbor troškova ostalih obrambenih sektora prikazan u tablici 14. ukazuje da Senjska kapetanija nije tih godina predstavljala veliki financijski teret za vladara. Trošak na Senjsku kapetaniju i senjskog kapetana bio je skoro četverostruko manji od primjerice, troška za obranu Transilvanije koju je vodio transilvanijski vojvoda i ujedno knez Seklera (lat. at. *waiwoda Transsilvanus et comes Siculorum*). Naime, transilvanijski vojvoda je za obranu tog obrambenog sektora primio godišnje 9 000 ugarskih florena u gotovu novcu i soli u vrijednosti 3 000 ugarskih florena.⁶⁰⁰ I drugi reprezentativni primjer iskazan u tablici 14. potvrđuje ove navode. Naime, za utvrdu Temišvar, koju je branio temišvarski knez (lat. *Comes Themesiensis*), kralj je iz državnih prihoda morao izdvojiti gotovo 10 000 ugarskih florena u novcu (7 000 za obranu utvrde i 2 400 florena za 100 lakih konjanika) te 1 000 ugarskih florena u soli.⁶⁰¹

Slično navedenome, reprezentativni izbor novaca koji su pojedini velikaši Kraljevine Hrvatske primali za obranu od Osmanlija također govori u prilog navedenoj tezi. (vidi Tablicu 14.) Naime, kao što sam prikazao u prethodnim poglavljima, plaća jednog pješaka u Senjskoj kapetaniji je iznosila oko 2 ugarska florena, a jednog konjanika 2,83 ugarska florena. Hrvatski velikaši su u vidu provizije dobivali znatno veće iznose iz kraljevske blagajne po jednom konjaniku – čak 10 ugarskih florena. Primjerice, knez Ivan Krbavski je za održavanje 200 konjanika trebao godišnje dobiti 2 000 ugarskih florena, a knez Mihael Frankapan za 60 konjanika 600 ugarskih florena. (vidi Tablicu 14.) Iz navedenog proizlazi da je održavanje

⁵⁹⁷ MOL DL 21279. Usp. Kovachich, *Supplementum*, sv. 2, 305.

⁵⁹⁸ (...) *Croatia. Banus Regni Croatiae ad Equos 200 & ad conservationem Castrorum habet...10000. Idem Capitaneatum Segniensem habet...2000. Eidem Bano dantur Sales ... 1000* (...). MOL DL 21279. Usp. Kovachich, *Supplementum*, sv. 2., 311.

⁵⁹⁹ MOL DL 21279. (...) *Segyna. Capitaneus Segniensis ad conseruationem Ciuitatis Segniensis et Castrorum ad earundem pertinentium per annum pro salario habet in pecuniis....fl 2000. In salibus habet flor....500*(...). Usp. Kovachich, *Supplementum*, sv. 2, 308-309.

⁶⁰⁰ Kovachich, *Supplementum*, sv. 2, 310.

⁶⁰¹ Kovachich, *Supplementum*, sv. 2, 311.

vojnika (pješaka i konjanika) u Senjskoj kapetaniji bilo također četverostruko jeftinije te manji trošak nego davanje provizija velikašima za njihove trupe.

Nadalje, možemo primijetiti da se financiranje Senjske kapetanije iz kraljevske blagajne i dalje odvijalo s obzirom da je senjski kapetan Petar Berislavić uz službu veszprinskog biskupa i bana bio kraljevski rizničar. Osim toga, u ovim teškim vremenima Petar Berislavić je dobivao i papinsku pomoć. Da je papinska pomoć prisutna još iz prijašnjih vremena bila ili trebala biti na raspolaganju senjskim kapetanima i njihovim službenicima, svjedoči isprava kojom kralj Vladislav II. Jagelović 9. veljače 1514. godine naređuje Senjanima da neimenovanom senjskom potkapetanu predaju prije spomenutih 1 000 ugarskih florena koje je papa Aleksandar VI. (1492.-1503.) poslao za obnovu senjskih zidina i kula.⁶⁰² Dobivenim financijskim sredstvima senjski su kapetani mogli nabavljati konkretnu pomoć poput hrane, ogrjevnog drva ili baruta za opskrbu vojnika Senjske kapetanije. Takva je procedura nabave vidljiva u Senju 1521. godine⁶⁰³ u slučaju dogovora između senjskog kapetana Jeronima Petelinića i Grgura Orlovčića.

⁶⁰² Magdić, „Regesta važnijih“, 146.

⁶⁰³ MHSM AC, dok. 205. U dogovoru je navedeno da senjski kapetan Jerolim Petelinić ima pravo razvoziti svoju marvu ili drva te je razdijeliti vojnicima u Otočcu ili Starigradu.

Tablica 14. Reprezentativni prikaz troškova obrane Ugarsko-Hrvatskog Kraljevstva u 16. stoljeću

| Trošak na pogranične utvrde (<i>provisio Castrorum Finitimorum</i>) (izbor) ⁶⁰⁴ | | | | |
|--|--|------------------------|--------------------------|----------------|
| | Dužnosnik i trupe | Godišnje (gotov novac) | Godišnje (sol) | |
| Transilvanija | Transilvanijski vojvoda i knez Szeklera (<i>Waywoda Transylvanus et Comes Siculorum</i>) | 9 000 | 3 000 | |
| | Knez Temišvara (<i>Comes Themesiensis</i>) | 7 000 | - | |
| | za laku konjicu (<i>levis armature</i>) (100) ⁶⁰⁵ | 2 400 | 1 000 | |
| Hrvatska | Ban Hrvatske (<i>Banus Croatiae</i>) | | | |
| | konjanici + održavanje utvrda | 10 000 | 1 000 | |
| | za Senjsku kapetaniju | 2 000 | - | |
| | laki konjanici (<i>levis armature</i>) (200) | 4 800 | - | |
| Provizije za hrvatske velikaše (izbor) | | | | |
| | | Broj konjanika | Mjesečna plaća konjanika | Ukupno (novac) |
| | Knez Ivan Krbavski | 200 | 10 | 2 000 |
| | Knez Mihael Frankapan | 60 | 10 | 600 |
| | Knez Bernardin Frankapan | 100 | 10 | 1 000 |
| | Antun Blagajski (zajedno s bratom) | 50 | 10 | 500 |
| | Nikola Zrinski | 25 | 10 | 250 |
| | Knez Nikola Frankapan | 50 | 10 | 500 |
| | Petar Mrsinjski (<i>Merchini</i>) | 25 | 10 | 250 |
| | Mihael Török (<i>Thewrewk</i>) | 25 | 10 | 250 |
| | vojvoda Kožul | 25 | 10 | 250 |
| | Benedikt Rattkay | 25 | 10 | 250 |

Uspoređujući sačuvane podatke o utrošcima senjskih kapetana iz kasnih 1520-ih godina s podacima iz tablice 14., po pitanju visine troška vidljiva je obrnuta situacija. Senjska

⁶⁰⁴ Kovachich, *Supplementum*, sv. 2, 311-313. Pored navedene konjice koju održavaju velikaši u Hrvatskoj još se navode troškovi za ukupno 200 pješaka za koje se godišnje izdvajalo 4 800 ugarskih florena. Nadalje, osim iznosa za održavanje i popravak zidna Knina, Klisa, Sinja i Rmnja te održavanje straža (lat. *strasarum*), izdvojeno je još za utvrdu Jajce, tj. za dvojicu banova i održavanje 200 konjanika i 300 pješaka, godišnje 12 000 ugarskih florena gotova novca i 2 000 ugarskih florena soli. Značajno je napomenuti da su ostale obrambene sektore predstavljale utvrda Beograd s banom Beograda, Šabac sa šabačkim banom, Severinska banovina sa severinskim banom, te Srebrnička banovina. Pored njih su, kao najisturenija točka obrane prema Osmanlijama, proviziju za održavanje vojske dobivali srpski despot, plemići Jakšići i Stjepan Bradač.

⁶⁰⁵ Navedeno je da knez Temišvara tada prema specijalnoj objavi kralja dobiva za održavanje 100 lakih konjanika (*levis armature*). Kovachich, *Supplementum*, sv. 2, 311.

kapetanija odnosno, senjski kapetani su tada iz kraljevske blagajne dobivali iznos približno blizak onome vojvode Transilvanije i kneza Temišvara. Naime, prema popisu računa, plaća i troškova Grgura Orlovčića i Petra Kružića vidljivo je da su kapetani trebali za obranu Senjske kapetanije i utvrde Klis u vidu plaće dobiti godišnje 7 000 ugarskih florena. Da im je ova svota solidno isplaćivana barem jedno vrijeme svjedoči podatak kako su navedeni kapetani u razdoblju od 26. listopada 1523. do 26. listopada 1524. godine primili iz kraljevske blagajne 6 572 ugarska florena, dok je neisplaćeno ostalo tek 428 ugarskih florena.⁶⁰⁶ Veliki trošak pokazuje i popis izdanog novca iz kraljevske blagajne za period od 26. listopada 1524. do 25. ožujka 1526. godine. Tada je naime, senjskim kapetanima Petru Kružiću i Grguru Orlovčiću za tih godinu i pet mjeseci isplaćeno u gotovom novcu (lat. *in pecuniis paratis*) 9 915 ugarskih florena.⁶⁰⁷ Ovako slične, a ujedno i visoke izdatke kraljevske blagajne za senjske kapetane potvrđuju i sačuvani podaci iz 16. listopada 1526. godine. Dokument nastao nakon Mohačke bitke prikazuje kakav je bio trošak pokojnog kralja Ludovika II. Jagelovića za Senjsku kapetaniju. Naime, navodi se da je kralj plaćao u Senju i Klisu te ostalim primorskim utverdama 250 vojnika, a plaća senjskog kapetana (Petar Kružić) je godišnje iznosila 7 000 ugarskih florena, od koje je kapetan plaćao i održavao svojih 100 konjanika i 100 pješaka.⁶⁰⁸

* * * *

Vidljiv je dakle, porast troška obrane Senjske kapetanije prema kraju drugog desetljeća 16. stoljeća. Kako to razdoblje uključuje velike osmanske provale na hrvatske zemlje, ovako velike svote ne začuđuju. Značajno je napomenuti da se ovim podacima iscrpila financijska analiza načina plaćanja te samih troškova obrane Senjske kapetanije u razdoblju prije 1526. godine. Ovdje analizirani dokumenti ujedno su sve što je ostalo sačuvano za ovakva ispitivanja. Zaključio bih stoga da su vladari prepoznali važnost Senjske kapetanije za obranu svojih stečevina i samog Kraljevstva Hrvatske te su je nastojali na razne, gore navedene načine snabdijevati bilo novcem ili oružjem. Kako je cjelokupna obrana Ugarsko-Hrvatskog Kraljevstva ipak predstavljala preveliki teret za kralja Ludovika II. Jagelovića on će se već oko 1522. godine početi obraćati za pomoć austrijskom nadvojvodi Ferdinandu, svojem šogoru, suprugu njegove sestre Ane Jagelović. Ovome je, ubrzo nakon Mohačke

⁶⁰⁶ MOL DL 26308; HVO, dok. 351.

⁶⁰⁷ MOL DL 26308; HVO, dok. 351.

⁶⁰⁸ HVO, dok. 434.

bitke, uslijedilo razdoblje kada će navedeni austrijski vojvoda preuzeti brigu nad Senjskom kapetanijom.

5.2. Financiranje i opskrba Senjske kapetanije od 1527. do 1563. godine

Već je prilikom poznatog sabora u Cetinu 1527. godine nadvojvoda Ferdinand pokazao svoj interes za obranu Senjske kapetanije. Tada je naime, u sklopu dogovora s hrvatskim plemstvom oko preuzimanja vladarske krune i obrane Hrvatskog kraljevstva obećao za Senj 60, za Starigrad 12, za Otočac 28 te za Klis 80 puškara-strijelaca te na sve navedene utvrde 50 konjanika.⁶⁰⁹ Međutim, nekoliko narednih mjeseci označavaju samo nadvojvodini okvirni pokušaji da u jeku započetog građanskog rata s Ivanom Zapoljom slanjem povremenih manjih odreda i novčanih sredstava pridobije senjskog kapetana Petra Kružića na svoju stranu.

Osim nekih manjih neznatnih svota, poput one od 150 rajnskih guldena koje je, prema nalogu nadvojvode Ferdinanda Petru Kružiću isplatio Hans Aphalterer kapetan Rijeke, većih pomaka u financiranju Senjske kapetanije još uvijek nema.⁶¹⁰ U ožujku 1527. godine je već spomenuti riječki kapetan Hans Apfalterer po nalogu kralja Ferdinanda I. i ratnih vijećnika poslao senjskom i kliškom kapetanu Petru Kružiću 300 stari žita.⁶¹¹ Istoga mjeseca 1527. godine je prema nalogu kralja Ferdinanda I. iz Praga vidljivo da je senjskom kapetanu Petru Kružiću po Nikoli Jurišiću poslano za održavanje utvrda 200 rajnskih guldena.⁶¹²

U lipnju iste godine je nadvojvoda poslao u Senj 70 pješaka pod vodstvom kapetana Hansa Glebitscha, ali ovakvi Ferdinandovi potezi nisu ostavili značajan trag u obrani.⁶¹³

Iako bi se od srpnja 1527. godine očekivalo da će nadvojvoda bolje brinuti o Senjskoj kapetaniji tome nije bilo tako. Naime, u Senj su tog mjeseca kao poslanici kralja Ferdinanda I.

⁶⁰⁹ MSHSM 33, dok. 48. Za Bihać je tada bilo predviđeno 50 puškara-strijelaca te za Ripač 15.

⁶¹⁰ HVO, dok. 518. Tako je već u svibnju 1527. godine blagajnik donjoaustrijske komore prema nalogu nadvojvode Ferdinanda naložio Andriji Fabijaniću, zakupniku nadvojvodinih komornih dobara u Rijeci (njem. *Einnehmer zu St. Veit*) da kapetanu Rijeke Hansu Aphaltereru isplati 150 rajnskih guldena koje je izdao kapetanu Senja Petru Kružiću za potrebe obrane.

⁶¹¹ HVO, dok. 490.

⁶¹² HVO, dok. 493.

⁶¹³ HVO, dok. 522. Iz drugih dokumenata vezanih za ovaj vojni kontingent kapetana Hansa Glebitscha saznajemo da se radi o češkim pješacima (*Behamisch Knecht*) i to puškarima-strijelcima (*Büchschützen*). Vidi HVO, dok. 527, dok. 528. i dok. 529. Naime, u lipnju, točnije 14. lipnja 1527. godine blagajnik donjoaustrijske komore obavještava ratnog blagajnika Hansa Beygertzheimerera da je iz Beča prema Senju poslan Hans Glebić (*Glebitsch*), kapetan nad 70 pješaka (od kojih je 50 preuzeo u Beču, a ostalih 20 treba skupiti na putu prema odredištu). Nalaže se da ratni blagajnik treba navedenom kapetanu i njegovim pješacima isplatiti plaće za službu od 8. lipnja do 7. srpnja kada će služba završiti. Kapetan je trebao primiti 20 rajnskih guldena, a svaki pješak po 3 rajnska guldena.

pristigli Jakov Dürar, kapetan Pazina i Hans Apfalterer, kapetan Rijeke pred kojima je 26. srpnja sam Petar Kružić prisegao na vjernost kralju Ferdinandu I. Postignuti je i dogovor u vezi financiranja obrane Senja, Otočca, Starigrada i Klisa.⁶¹⁴ Nekoliko dana ranije su senjska komuna (lat. *judices ordinarii civitatis Segnie*), gradsko plemstvo i cijela zajednica priznale Ferdinanda I. Habsburškog za svojeg vladara.⁶¹⁵ Ovime je ujedno stvorena i vladarska dužnost za obranu navedenog grada. Međutim, za novoga kralja i skrbnika Senjske kapetanije možemo reći da u početku, financijski opterećen kako građanskim ratom s protukraljem Ivanom Zapoljom tako i obranom Beča od Osmanlija 1529. godine, nije mogao adekvatno pripomagati obrani Senja. Upravo su ova dva događaja obilježila nedovoljno, ali ipak prisutno financiranje Senjske kapetanije koje će potrajati nekoliko godina. Daljnje financiranje Senjske kapetanije od strane kralja Ferdinanda I. Habsburškog svodilo se na povremene isplate novčanih iznosa Petru Kružiću. Tako je primjerice po Ferdinandovoj naredbi Hansu Hoferu, kapetanu Devina u Pazinskoj grofoviji, preko blagajnika donjoaustrijske komore naređeno 500 rajnskih guldena.⁶¹⁶

Unatoč ovoj povremenoj pomoći i dalje nema sustavne organizacije financiranja obrane Senjske kapetanije. Stoga se Petar Kružić odriče te službe početkom 1529. godine i svoje obrambene napore posvećuje isključivo obrani utvrde Klis.

Naredna intervencija kralja Ferdinanda I. Habsburškog po pitanju obrane Senjske kapetanije uslijedila je ubrzo nakon Kružićeva odlaska. Naime, kralj Ferdinand I. Habsburški je 1529. godine obavijestio kranjske staleže (njem. *Landschaft in Krain*) da je na poziciju senjskog kapetana postavio prema pismu postavljenja Erazma Sauera te naređuje da se navedenom kapetanu osigura za mjesečnu plaću 40 ugarskih florena tj. navedenim pravilom obračuna jednog ugarskog florena za 80 krajcara, 480 rajnskih guldena godišnje plaće (odnosno 40 rajnskih guldena mjesečno).⁶¹⁷ (Vidi Prilog 3.) Ovim događajem započinje razdoblje u kojem dolazi do sve većeg angažmana pokrajina Kranjske, Štajerske i Koruške te

⁶¹⁴ Ivić, „Neke isprave“, dok. 8.

⁶¹⁵ HVO, dok. 532.

⁶¹⁶ HVO, dok. 536 i dok. 539. HVO, dok. 540. Ovdje je dokaz da su vojnici kapetana Hansa Glebitscha došli u Senj. Naime, spominje se da je Hans Glebitsch trebao obaviti muštranje (smotru) svojih vojnika te se na temelju platne liste (*Musterregister*) trebala obaviti ova isplata. Izgleda da se radilo o 100 pješaka, kako se vidi iz pisma Kristofora Frankapana iz Ivaniča senjskom biskupu Franji Jožefiću. Vidi: HVO, dok. 550. Istu naredbu je blagajnik donjoaustrijske komore uputio i Hansu Apfaltereru, kapetanu Rijeke da se ratnom blagajniku predaju novci kojima će vojnici u Senju biti plaćeni prema muštranju za jedan mjesec.

⁶¹⁷ AS 2, kut. 409, fasc. 281, sv. 1, str. 651-654. (3.I.1529.)

grofovije Gorice u financiranju utvrdnog lanca Senjske kapetanije kao i ostalih utvrda koje će kralj s vremenom u Hrvatskoj preuzeti u svoje ruke.⁶¹⁸

Naime, Ferdinand je, pored prihoda koje je ostvarivao na svojim komorskim (nadvojvodskim) posjedima u navedenim pokrajinama, za potrebe protuturske obrane tražio pomoć od staleža pokrajina Kranjske, Štajerske i Koruške. Naime, u svakoj od navedenih pokrajina nadvojvoda Ferdinand je imao svoje službenike koji su upravljali pokrajinom u njegovo ime tj. onim dijelom koji je uključivao njegov regal, a pored njih su postojale i staleške strukture pokrajinskog plemstva.

Kompleksnu strukturu uprave u nasljednim austrijskim zemljama možemo okvirno prikazati na slučaju pokrajine Kranjske s obzirom da je ona bila najviše izložena osmanskim upadima te kao takva zainteresirana za sudjelovanje u obrani granice od Senja do Bihaća. Upravnu strukturu pokrajine Kranjske je izvršno prikazala slovenska arhivistica i povjesničarka M. Smoje.⁶¹⁹ Sistem vladanja u pokrajini počivao je na tzv. „staleško-monarhijskom dualizmu“ (slo. *stanovsko-monarhični dualizem*). Staleže (slo. *Deželni stanovi*; njem. *Landstände*) su činili prelati tj. visoki crkveni dostojanstvenici (ali samo ako su u pokrajini imali posjed), velikaši, niže plemstvo te nadvojvodina (kneževska) mjesta i trgovišta. Svaka pokrajina je izdavala godišnje izdatke za nadvojvodu kao svojeg vladara prema utvrđenom poreznom redu baziranom na feudalnoj renti.⁶²⁰ Posjedi nadvojvode nisu bili u nadležnosti staleža. No, staleži su zajedno s nadvojvodom određivali poreze i davanja, te ih ubirali svaki na svojem dijelu pokrajine. Za nadvojvodine posjede, trgovišta i gradove takve je poreze ubirao njegov službenik - vicedom. Vicedoma je imenovao nadvojvoda, a postavljala ga je na poziciju (do 1564. godine) Donjoaustrijska komora. Vicedomske obveze je putem instrukcije određivao nadvojvoda, a pored ubiranja poreza s nadvojvodinih posjeda bio je zadužen i za sve komorne dohotke nadvojvode (poput carina, mitnica, rudarskih regala) kao i za sve crkvene ustanove pod patronatom nadvojvode. Također, vicedom je bio nadležan i za nadvojvodinu oružarnicu koja se od 1525. godine nalazila u ljubljanskoj tvrđavi.⁶²¹ Zemaljski kapetan (njem. *Landeshauptmann*) je bio predstavnik pokrajinskog plemstva, predlagali su ga staleži, a potvrđivao nadvojvoda. Sjedište mu je bila utvrda u Ljubljani, a

⁶¹⁸ Sudeći prema pismu poslanika grada Senja (*nuncii Segnienses*) egerskom biskupu Tomi, Erazmo Sauer je u Senj s vojnim kontingentom od 150 pješaka stigao u početkom 1529. godine. Isprava je pogrešno datirana 1528. godinom. Vidi: MHRCD 1, dok. 140.

⁶¹⁹ Majda Smole, *Vicedomski urad za Kranjsko 13. stol.–1747. 1. del. Cerkevne zadeve Lit. A–F*, Ljubljana: Arhiv SR Slovenije, 1985, 5 (Uvod). Vicedomi Kranjske su bili Wolf Lamberg (1535.-1539.), Sigmund Durr (1539.-1545.), Wilhelm Praunspurger (1545.-1546.), Kristoph Khullenberg (1547.-1558.), Georg Hoffer (1558.-1575.). Ostali popis za kasnija razdoblja vidi u: Smole, *Vicedomski urad*, 5 (Uvod).

⁶²⁰ Simoniti, *Vojaška organizacija*, 31; Smole, *Vicedomski urad*, (Uvod).

⁶²¹ Simoniti, *Vojaška organizacija*, 183.

njegovi zamjenici su bili pokrajinski upravitelj (njem. *Landesverwalter*), pokrajinski upravnik (njem. *Landesverweser*) zadužen za sudske sporove, dok je pokrajinski maršal (njem. *Landesmarshall*) vodio staleške skupštine. Nadvojvodu su na staleškim skupštinama (njem. *Landtag*) zastupali ovlašteni poslanici i savjetnici, a možemo reći da su i ostale pokrajine imale sličan sustav uprave.⁶²²

Usljed teškog razdoblja osmanskih provala u unutrašnjo-austrijske zemlje, a pogotovo u pokrajinu Kranjsku, koji su rezultirali teškim materijalnim i ljudskim gubicima te kulminirali osmanskim vojnim pohodom na Beč 1529. godine, navedene pokrajine počinju ozbiljnije i konkretnije međusobno surađivati u pogledu antiosmanske obrane.⁶²³ Tako su pokrajine Štajerska, Koruška i Kranjska već naredne 1530. godine održale međusobni sabor u Slovenjgradecu (Windischgrätz) na kojemu su dogovorile međusobnu obrambenu organizaciju. I obrana granica u Hrvatskoj, uključujući Senjsku kapetaniju, bila je predmet rasprava. Naime, na saboru u Slovenjgradecu su Štajerska, Koruška i Kranjska zajedno s grofovijom Goricom predložile svoj način udjela u obrani Senjske kapetanije. Predložile su da se Klis zaposjedne sa 60, Senj sa 150, Otočac sa 40, te Brinje sa 32 vojnika te da se svakome vojniku plate po 4 rajnska guldena.⁶²⁴ Dogovori navedenog međupokrajinskog sabora još uvijek zagovaraju pasivnu obranu tj. da se vojska prvenstveno podiže i organizira samo za potrebe obrane pokrajina. Takva obrana sastojala se od konjaničkih i pješačkih jedinica koje su, isključivo u neposrednoj opasnosti od upada neprijatelja u pokrajinu, po ključu imovinske rente trebali opremiti svi pripadnici staleža.⁶²⁵ Ipak, uz glavni naglasak na organizaciju obrane unutar granica pokrajina, javljaju su i tendencije za podizanjem određenog kontingenta vojske koji će se smjestiti uz granicu unutrašnjo-austrijskih zemalja prema Ugarsko-Hrvatskom Kraljevstvu. Za to je trebalo poslužiti podizanje 600 lakih konjanika i 400 pješaka (martoloza) koji bi se unajmili na nekoliko mjeseci godišnje te po potrebi prelazili granicu između donjoaustrijskih pokrajina i Ugarsko-Hrvatskog Kraljevstva.⁶²⁶ Najvažnija promjena u ovoj vojnoj organizaciji je bila ta da je nadvojvoda Ferdinand odredio za zajedničkog vrhovnog kapetana Ivana Kacijanera što je navedene 1530. godine potvrdio spomenuti međupokrajinski sabor u Slovenjgradecu.⁶²⁷ Pored postavljanja vrhovnog kapetana dolazi do utemeljenja međupokrajinske organizacije. Vrhovnom kapetanu pridodan je savjetodavni organ kojega su činila tri predstavnika, iz svake pokrajine po jedan (Štajerska, Kranjska i

⁶²² Više vidi u: Smole, *Vicedomski urad*, (Uvod)

⁶²³ Simoniti, *Vojaška organizacija*, 44.

⁶²⁴ MHRCDs 1, dok. 505.

⁶²⁵ Simoniti, *Vojaška organizacija*, 45.

⁶²⁶ Simoniti, *Vojaška organizacija*, 45.

⁶²⁷ Simoniti, *Vojaška organizacija*, 49.

Koruška).⁶²⁸ Uz ovaj vojni vrh postavljen je još i službenik za isplate novaca vojsci kao i (od 1531.) službenik zadužen za opskrbu provijantom.⁶²⁹ Prema V. Simonitiju neposredno vojno vodstvo je bilo u rukama pokrajinskog kapetana (njem. *Landeshauptmann*) ili njegovoga namjesnika (njem. *Landsverweser*), dok su njima bili podređeni kapetan pokrajinske konjice (*Rittmeister, Hauptmann über gerüssten und gemusstern Pferd*) te kapetani četvrtnih okruga koji su bili kapetani pješaka.⁶³⁰ Prema V. Simonitiju navedena vojna organizacija bila je neposredno podređena nadvojvodi Ferdinandu te je pored međupokrajinske vojne organizacije i obrane upravo on bio odgovoran za nastajajući obrambeni sistem u Ugarsko-Hrvatskom Kraljevstvu.⁶³¹ Tako je za potrebe obrane, kako pokrajinske, tako i obrane utvrda u Hrvatskoj, bila potrebna financijska pomoć pa su su pokrajine na svojim pokrajinskim saborima donosile odluke o financiranju obrane. Svaka pokrajina je odobravalala određenu svotu novaca kao pomoć za obranu pograničja, a podaci o tim iznosima su za prvu polovicu 16. stoljeća, točnije od godine navedenog sabora u Slovenjgradecu, sporadično sačuvani. Ipak, kako podaci zrcale velike izdatke koje su pokrajine izdavale, već su dosada bili predmet historiografskih istraživanja. Ovdje donosim samo tablični pregled poznatih iznosa koje su navedene pokrajine izdvajale i odobrile za obranu.⁶³² (vidi Tablicu 15.)

⁶²⁸ Savjetnik iz Štajerske je bio Ivan Leisster, iz Kranjske Wolf Lamberg, a iz Koruške Augustin Paradeiser. Simoniti, *Vojaška organizacija*, 49.

⁶²⁹ Simoniti, *Vojaška organizacija*, 49. U pokrajini Kranjskoj je opskrbnik namirnicama (*Proviandmeister*) 1538. i 1539. godine bio Adam Langemantl. Vidi: AS 2, kut. 196, fasc. 123, sv. 1, str. 615. (s.d.1538) Za Štajersku je poznato nekoliko opskrbnika: Baltazar Teufenbach (1524-1543), Georg Peyerl (1543-1545), Hans Pottendorfer (1546-1548), Andrä Glojach (?-1552), Wolf Ganster (1522.-1555.), Gregor Schwingsrad (1560.1564.), Erasmus Thumberger (1564.-1567.), Benedikt Pfan (1567.-1573.). Vidi: Leopold Toifl, „Das Steirische Proviandwesen und die Windische Grenze bis zum Ende des 16. Jahrhunderts“, u *Sisačka bitka 1593.*, Zagreb: Zavod za hrvatsku povijest Filozofskoga fakulteta Sveučilišta: Institut za suvremenu povijest; Sisak: Povijesni arhiv, 1994, 121. Za opskrbnike pokrajine Koruške mi nisu poznati podaci. (op.a.)

⁶³⁰ Simoniti, *Vojaška organizacija*, 85.

⁶³¹ Simoniti, *Vojaška organizacija*, 49.

⁶³² Pri izradi tablice poslužio sam se podacima koje u svojim radovima donose V. Simoniti i N. Štefanec kao i podacima koje sam pronašao u arhivskoj građi, a navedeni autori ih dosada nisu koristili. Vidi: Vasko Simoniti, „Doprinos Kranjske financiranju protuturske obrane u 16. stoljeću“, u *Vojna krajina. Povijesni pregled-historiografija-rasprave*, Zagreb: Liber: Centar za povijesne znanosti Sveučilišta u Zagrebu, 1984, 208. Usp. Štefanec, *Država ili ne*, 464. Za 1558. godinu podatke sam pronašao u: StLA, Militaria, 1559. s.d., nova signatura 201514/3643.

Tablica 15. Utrošak austrijskih pokrajina na antiosmansku obranu (1528.-1559.)

| Pokrajina | Godina | Iznos |
|---------------------------------|----------------------|-----------------------|
| Kranjska | 1528. | 6 000 |
| | 1536. | 9 245 |
| | 1552. ⁶³³ | 55 000 |
| | 1559. | 52 200 |
| | 1560. | 46 980 |
| | 1561. | 46 800 |
| | 1562. | 47 000 |
| | 1563. | 60 240 |
| | 1564. | 46 620 |
| Štajerska | 1522. | 43 500 |
| | 1529. | 65 000 ⁶³⁴ |
| | 1530. | 31 191 |
| | 1544. | 41 848 |
| | 1546. | 56 480 |
| | 1552. | 174 000 |
| Štajerska, Koruška, Kranjska | 1558. ⁶³⁵ | 270 000 |
| | 1559. ⁶³⁶ | 401 560 |

Gore navedenu strukturu i iznose troškova bilo je potrebno navesti kako bi se pokazalo do koje je mjere moguće rekonstruirati koliko je financijskih sredstava odlazilo na trošak obrane utvrda u Hrvatskoj, točnije na Senjsku kapetaniju.

Podaci o financiranju obrane Senjske kapetanije iz 1530-ih godina predstavljaju rijetkost u arhivskoj građi te se ovdje po prvi puta kao takvi predstavljaju. Smatram da se do sklapanja prvih mirova s Osmanlijama i Ivanom Zapoljom 1537. godine financiranje Senjske kapetanije provodilo teško. Primjerice, senjski potkapetan Toma Nemanjić, u odsustvu tadašnjeg senjskog kapetana Erazma Sauera koji je otišao u Kranjsku po živež i novac za plaće vojnika, morao se sam brinuti o opskrbi vojnika. Primjerice, taj senjski potkapetan je, kako čitamo iz njegova pisma 1530. godine, kupio od vlastitih novaca dva tovara (njem. *Saum*) žita za vojnike u utverdama Senjske kapetanije.⁶³⁷ Njegov nadređeni, senjski kapetan Erazam Sauer je u ožujku 1531. godine primjetio sve nedostatke još uvijek nerazvijene opskrbe linije pograničnih utvrda u Hrvatskoj. Naime, iako je stigao u Kočevje 30. ožujka 1530. godine, gdje je prema naredbi vrhovnog kapetana Ivana Kacijanera trebao preuzeti žito

⁶³³ Pokrajina Koruška je te 1552. godine odobrila 60 000 rajnskih guldena. Vidi: Simoniti, „Doprinos Kranjske“, 208 (bilj. 27).

⁶³⁴ Odobrenje zajedno s pokrajinom Koruškom.

⁶³⁵ Pokrajina Štajerska, Kranjska, Koruška zajedno s Goricom. Vidi: StLA, Militaria, stara signatura 1559. s.d., nova signatura 201514/3643.

⁶³⁶ Sveukupni doprinos za obranu pokrajina Štajerske, Kranjske i Koruške za 1559. godinu od čega je za Slavonsku krajinu izdvojeno 153 842, za Staru Hrvatsku krajinu 103 983 te za Novu Hrvatsku krajinu (od Bihaća do Siska) 143 735 rajnskih guldena. Vidi: Štefanec, *Država ili ne*, 468, 472 i 474.

⁶³⁷ AS 2, kut. 193, fasc. 119/120, sv. 2, s.p. (3.VIII.1530.)

za vojnike u Senju, to se nije dogodilo.⁶³⁸ U svibnju 1531. godine prvi puta se vidi isplaćivanje novaca senjskim vojnicima. Tada je iz Ljubljane naređeno ratnom blagajniku Hansu Beygertzheimeru da se 400 guldena, koji su prvotno određeni za vojnike u Senju, razdijele i među one u Otočcu, Brinju i Starigradu. Dodatno, naređeno je da ratni blagajnik, prema molbi senjskog kapetana Erazma Sauera, odredi istome kapetanu dodatnih 60 rajnskih guldena kojima će u Rijeci ili okolici regrutirati i platiti 20 do 30 puškara-strijelaca (njem. *Büchenschützen*) na rok od pola mjeseca.⁶³⁹ Pored ovakvih financiranja Senjske kapetanije i dalje je prisutna financijska pomoć Svete Stolice. Naime, u listopadu 1531. godine, kako čitamo iz isprave Kristofa von Purgstalla, zamjenika upravitelja Kranjske, u Senj je stigla papinska pomoć od 500 stari žita.⁶⁴⁰

I narednih godina je isplaćivanje vojnika u utvrdama Senjske kapetanije bilo otežano. Takva situacija je, s obzirom na nezadovoljstvo samih vojnika, ponukala senjskog kapetana Erazma Sauera da je 20. lipnja 1532. godine iz Senja u Ljubljani poslao svojeg upravitelja kapetanije Tomu Nemanjića kako bi tamo zagovarao isplatu plaća svojim vojnicima, a istu je pomoć ujedno tražio i od zamjenika zemaljskog kapetana Kranjske Andrije von Lamberga.⁶⁴¹ Dok je čekao na realizaciju isplata plaća vojnicima morao je, s obzirom na ozbiljne proteste senjskih vojnika koji su prijetili napuštanjem službe, nešto brzo poduzeti. Zbog toga se odlučio na posudbu novaca koji mu je u iznosu od 444 rajnska guldena i 17 krajcara 28. srpnja 1532. godine isplatio Jorg von Lamberg, kao predstavnik kranjskih staleža.⁶⁴² Nekoliko mjeseci kasnije te iste 1532. godine primio je još 2 030 rajnskih guldena i 45 krajcara.⁶⁴³ Detaljan opis posuđivanja novaca vidljiv je u ispravi 27. listopada 1532. godine kada je senjski kapetan Erazam Sauer posudio od kranjskih staleža 350 rajnskih guldena.⁶⁴⁴ (vidi Prilog 4.)

Na državnom saboru u Innsbrucku odobrena je službena isplata vojnicima koja je iznosila 6 000 rajnskih guldena. Tako je određeno da se za Senjsku kapetaniju, koju su tada sačinjavale utvrde Senj, Brinje, Otočac, Starigrad i Jablanac sa 220 utvrđnih vojnika, isplati za dva mjeseca 1 760 rajnskih guldena tj. 880 rajnskih guldena mjesečno.⁶⁴⁵ Za Bihać je tada na tamošnjih 70 vojnika isplaćeno za dva mjeseca 560 rajnskih guldena tj. mjesečno 280 rajnskih guldena, za Ripač i tamošnjih 25 vojnika za dva mjeseca 300 tj. 150 rajnskih guldena

⁶³⁸ AS 2, kut. 194, fasc. 122, sv. 2, str. 240-243. (30.III.1531.)

⁶³⁹ AS 2, kut. 194, fasc. 122, sv. 2, str. 257. (20.V.1531.)

⁶⁴⁰ AS 2, kut. 194, fasc. 122, sv. 2, str. 295-297. (13.IV.1531.)

⁶⁴¹ AS 2, kut. 195, fasc.122, sv. 1, str. 408-410. (20.VI.1532.)

⁶⁴² AS 2, kut. 195, fasc. 122, sv. 1, str. 459. (29.VII.1532.)

⁶⁴³ AS 2, kut. 195, fasc. 122, sv. 1, str. 542. (2.IX.1532.)

⁶⁴⁴ AS 2, kut. 195, fasc. 122, sv. 4, str. 599. (27.X.1532.)

⁶⁴⁵ AS 2, kut. 193, fasc. 119/120, sv. 3, s.p. (s.d.1532.)

mjesečno, te za utvrdnu vojsku u Zagrebu za tamošnjih 100 vojnika jednomjesečna plaća u iznosu od 400 rajnskih guldena.⁶⁴⁶ Od preostale svote 2 860 rajnskih guldena iznos od 400 rajnskih guldena je dodijeljen Petru Kružiću, tada već kapetanu i knezu Klisa.⁶⁴⁷ Prema navedenoj isplati je vidljivo da su vojnici u utvrdnom lancu Senjske kapetanije, kao i oni u Bihaću i Zagrebu, imali mjesečnu plaću od 4 rajnska guldena dok su vojnici u Ripču imali mjesečnu plaću od 3 rajnska guldena.⁶⁴⁸

Od studenog 1536. do ožujka 1537. godine zasjedao je zajednički sabor pet donjoautrijskih pokrajina i grofovije Gorice na čijem je zasjedanju prisutan bio, između ostalih, i senjski kapetan Erazam Sauer.⁶⁴⁹

Tek te 1537. godine postoje prvi konkretni podaci prema kojima je detaljnije vidljivo daljnje financiranje Senjske kapetanije unutar obrambenog utvrdnog lanca u Ugarsko-Hrvatskom Kraljevstvu. Te godine je dvorska komora izdvojila 1 780 rajnskih guldena za financiranje protuturske obrane od čega je za obranu utvrdnog lanca Senjske kapetanije od ukupnog navedenog iznosa izdvojeno 693 rajnska guldena, dok je ostatak navedenog iznosa u visini od 1 087 rajnskih guldena išao za trošak obrane utvrdnog lanca Bihačke kapetanije.⁶⁵⁰ Iste 1537. godine je kralj Ferdinand I. Habsburški odredio da se prihod od 1 000 rajnskih guldena iz solne daće kao kraljevskog regala (njem. *Saltz Datz*), koji su kranjski staleži tražili za izgradnju i utvrđivanje Ljubljane, zbog velike opasnosti i nužde usmjeri na građevinske radove u Senju, Otočcu i ostalim pograničnim utvrdama.⁶⁵¹ Isto tako, zbog velike opasnosti 1537. godine je pokrajina Kranjska poslala u Otočac 200 pješaka-martoloza koje je predvodio kranjski plemić Wilhelm Schnitzenpammer, a navedeni su vojnici za jednomjesečnu plaću dobili 739 rajnskih guldena.⁶⁵² U svibnju 1537. godine je prema vladarevoj naredbi poslano u Senj namirnica i živeži u vrijednosti od 222 rajnska guldena i 40 krajcara te još 150 rajnskih guldena za plaće vojnika.⁶⁵³ Ipak, dotok financija za isplate plaće još uvijek nije bio dovoljno efikasan. Zato 1538. godine vojnici iz Senja, Jablanca i Starigrada traže od Erazma von Turna, zapovjednika svih utvrda u Hrvatskoj, plaće te se žale na glad, a poznato je da su vojnike predstavljali Ivica Florić i Vid Balošić.⁶⁵⁴ Međutim, već naredne 1539. godine

⁶⁴⁶ AS 2, kut. 193, fasc. 119/120, sv. 3, s.p. (s.d.1532.)

⁶⁴⁷ AS 2, kut. 193, fasc. 119/120, sv. 3, s.p. (s.d. 1532.)

⁶⁴⁸ Iznos mjesečne plaće po jednom vojniku dobio sam tako da sam ukupnu mjesečnu svotu podijelio s brojem vojnika navedenim u određenom utvrdnom lancu i utvrdi. (op.a.)

⁶⁴⁹ Ivan Steklasa, „Žiga Višnjegorski, prvi avstrijski poslanec na turškom dvoru l. 1528.“, *Letopis Matice slovenske za leto 1887*, 183.

⁶⁵⁰ SHK 3, Dodatak, dok. 3.

⁶⁵¹ AS 2, kut. 194, fasc. 122, sv. 3, str. 196. (27.XI.1537.)

⁶⁵² AS 2, kut. 196, fasc. 123, sv. 1, str. 614. (s.d.1537.)

⁶⁵³ AS 2, kut. 196, fasc.123, sv. 1, str. 622. (s.d.1537.)

⁶⁵⁴ MHRCDS 2, dok. 397.

saznajemo da se dotok novaca nastavlja. Tako je primjerice Hansu Beygertzeimeru, kraljevskom blagajniku izdano od kranjskih staleža 200 rajnskih guldena za održavanje vojnika u Senju i Otočcu.⁶⁵⁵

U intervalima između isplata i još oskudne opskrbe senjski kapetani su se morali snalaziti na razne načine tj. morali su se pored vlastitih financijskih sredstava (kapetanska plaća ili privatni prihodi) koristiti i vlastitim materijalom i namirnicama. Na ovaj način su do podmirenja takvih troškova bili na gubitku te su se raznim zahtjevima, žalbama i protestima javljali prema nadležnim organima u Kranjskoj ili prema samome vladaru. Tako je primjerice, u travnju 1539. godine senjski kapetan Ivan Lenković poslao dvanaest pješaka iz Senja da opskrbe vojnu posadu u Otočcu sa zalihom pšenice koju je morao izdati od pšenice koju drži u gradskom kaštelu u Senju. Lenković se žali i upozorava da se pošalje žito za vojsku jer će ova poslana zaliha biti dovoljna tek za petnaestak dana.⁶⁵⁶ Pored samoinicijativnih opskrbi isturenih utvrda žitom i namirnicama, senjski kapetani su u očekivanju isplata plaća vojnicima, morali i sami posezati u vlastite financije koje su imali trenutno na raspolaganju. Tako je u travnju 1539. godine u očekivanju isplate plaća vojnicima senjski kapetan Ivan Lenković dobivenih 400 rajnskih guldena svoje kapetanske plaće razdijelio među vojnike Senjske kapetanije, a osim novaca je još dodatno među vojnike razdijelio 50 stari žita (oko 3 975 kg).⁶⁵⁷

U kolovozu 1538. godine kranjski su staleži pokrajinskim dužnosnicima predložili sve utroške koje su izdali za obranu. Taj izvještaj su podnijeli kranjskom vicedomu Sigismundu Durru prema nalogu nadvojvode Ferdinanda.⁶⁵⁸ Iz ovog izvještaja je vidljivo da su kranjski staleži upravo tih godina prema Senjskoj kapetaniji reagirali po nadvojvodinu nalogu. O tome nam govore sljedeći podaci. Naime, 25. ožujka 1537. godine je kranjski plemić Adam Langemanntl prema nalogu kranjskih staleža u Ribnici na svoj trošak kupio žito.⁶⁵⁹ Moguće je da su ga kranjski staleži postavili za opskrbnika živežem (njem. *Proviantmeister*) koji je u

⁶⁵⁵ AS 2, kut. 196, fasc. 123, sv. 1, str. 618.(s.d.1537.)

⁶⁵⁶ AS 2, kut. 196, fasc. 123, sv. 3, str. 213-216. (6.IV.1539.)

⁶⁵⁷ (...) *Die 400 Gulden Reinisch und noch das so mir E(ur) Gnaden alschloss meiner Besoldung verordnet, hab Ich als denen Dienstleuten austailt* (...). AS 2, kut. 196, fasc. 123, sv. 3, str. 213-216. (6.IV.1539.) Star kao mjera za žito, pšenicu i ostale krute namirnice u 16. stoljeću ima s obzirom na lokaciju ili područje korištenja raznolike mjere. Primjerice, ljubljanski star je imao oko 106 litara. Vidi: V. Simoniti, *Vojaška organizacija*, 211. Iako u ovom navedenom slučaju izdavanja žita vojnicima od strane senjskog kapetana nije navedeno o kojem tipu stara se radi, možemo okvirno pretpostaviti da se radi o ljubljanskom staru koji i kasnije dominira kao mjera na u službenim spisima na Hrvatskoj krajini. Okvirni preračun količine ljubljanskog stara iz litara u kilograme je moguć prema formuli koju donosi Z. Herkov, gdje se u slučajevima nedostatka poznavanja točnog tipa mjere i omjera litara i kilograma računa prema standardiziranoj proporciji kod koje je 75 kilograma pšenice ili žita približno jednako volumenu od 100 litara, tj. 0,75 kilograma takve namirnice je jednako 1 litri. Vidi Zlatko Herkov, *Naše stare mjere i utezi*, Zagreb: Školska knjiga, 1973., 52.

⁶⁵⁸ AS 2, kut. 196, fasc. 123, sv. 2, str. 611-630. (17.VIII.1538.)

⁶⁵⁹ AS 2, kut. 196, fasc. 123, sv. 2, str. 651-655. (25.III.1537.)

Ribnici (*Reifnitz*) kupio od kranjskog plemića Wolfa von Lamberga 42 ribnička škafa (*refnitz Schaff*) žita te je platio za svaki star 32 krajcara. Navedeni kranjski opskrbnik Adam Langemanntl je to žito odvezao s pješacima (*Knechten*) do Otočca.⁶⁶⁰ Nije poznata ruta ovog transporta, ali je navedeno da je žito dovezeno iz Ribnice do Otočca na 114 transportnih konja za koje je pokrajina Kranjska platila za svakoga konja 42 krajcara tj. ukupno 159 rajnskih guldena.⁶⁶¹ Za Senj je iste godine kupljeno, po Hansu Kacijaneru, vrhovnom kapetanu Kranjske i kraljevskih trupa iz nasljednih zemalja u Hrvatskoj, 250 stara pšenice i 50 stara prosa (njem. *Hiersch*) te poslano u Senj.⁶⁶² Pored ovakvih dovoza žita i opskrbe vidljivo je, prema pismu Ivana Lenkovića iz 1539. godine, da se nastoji vojnike namiriti dovozom namirnica (provijanta) iz Napulja.⁶⁶³

Pored sustava isplaćivanja plaća vojnicima u novcu i/ili žitu možemo vidjeti i sustav isplaćivanja u suknu. Takav sistem možemo detaljno pratiti prema opisu isplate koju je 1539. godine Erazam von Thurn, vrhovni zapovjednik utvrđnih mjesta u Hrvatskoj (*Obrist der Krabatischen Ortflecken*) naveo kralju Ferdinandu I. Habsburškom.⁶⁶⁴ Erazam von Thurn je dakle naveo kako je za plaće vojnika utvrđnih mjesta od kapetana Hoffera u Devinu primio 2 000 rajnskih guldena, zatim od svojeg brata Antuna von Thurna 1 000 rajnskih guldena u zlatu i 1 000 rajnskih guldena u suknu, te od grofovije Gorice od predviđenih 3 400 rajnskih guldena dobio 2 000 rajnskih guldena koji su razdijeljeni među vojnike u Senju, Bihaću i Ripču na sljedeći način. Od 1 000 rajnskih guldena u zlatu koje je primio od brata i 1 000 rajnskih guldena od onih 2 000 koje je primio od grofovije Gorice isplaćeno je vojnicima u Senju, Bihaću i Ripču za pola mjesečne plaće, a već prethodno ljeto su preko Erazma Thurna i ratnog blagajnika Hansa Beygertzheimerera vojnici primili dio novaca. Od preostalih 1 000 rajnskih guldena primljenih od grofovije Gorice Erazam von Thurn navodi da je 1 000 namijenjeno za plaćanje vojnika, a 1 400 za provijant i gradnju. Ovakav trend kombinacije isplate plaća vojnicima Senjske kapetanije u raznim sredstvima potvrđuje i način isplate plaća uskocima koje donosi B. Poparić. Naime, uskoci su Senju prema B. Popariću znali biti isplaćivani i po 20 do 40 mjesečnih plaća unatrag, a ponekad i do 20 plaća unaprijed na način da bi jednu trećinu dobili u gotovom novcu, trećinu u raznim srebrnim predmetima, a

⁶⁶⁰ AS 2, kut. 196, fasc. 123, sv. 2, str. 611-630. (17.VIII.1538.). Za to je utrošeno 184 rajnska guldena i 24 krajcara.

⁶⁶¹ AS 2, kut. 196, fasc. 123, sv. 2, str. 651. (25.III.1537.)

⁶⁶² AS 2, kut. 196, fasc. 123, sv. 2, str. 616. (s.d.1537.) 1 star pešnice (*Weitz*) koštao je 16 *patzena*, a 1 star prosa (*Hiersch*) 8. Ukupna svota je iznosila 346 rajnskih guldena i 40 krajcara. (op.a.)

⁶⁶³ AS 2, kut. 195, fasc. 122, sv. 1, str. 326. (s.d.)

⁶⁶⁴ AS 2, kut. 196, fasc. 123, sv. 2, str. 219-222. (12.IV.1539.)

posljednju trećinu u raznobojnim tkaninama.⁶⁶⁵ Kao što je vidljivo, od cjelokupnog financiranja Senjske kapetanije, ukoliko bi uopće došlo do njene realizacije, ipak je najveći naglasak financiranja bio na isplatama plaća vojnicima. Iako se već od 1527. godine može nazrijeti sistem isplata plaća vojnicima na terenu od strane nadležne osobe koju postavlja vladar - ratnog blagajnika, primjer detaljnog isplaćivanja novaca vojnicima Senjske kapetanije možemo pratiti od početka četrdesetih godina 16. stoljeća. Naime, sačuvana je platna lista vojnika (njem. *Musterliste*) i izdanih novaca.⁶⁶⁶ Tada je u Senju izvršena isplata te je senjskom kapetanu Ivanu Lenkoviću i vojnicima u Senju, Otočcu, Starigradu, Brlogu i Prozoru isplaćeno sveukupno 2 552 rajnska guldena i 45 krajcara.⁶⁶⁷ Novac je sakupljen od strane kralja i od strane pokrajina što dokazuje da pokrajine još uvijek same ne financiraju Senjsku kapetaniju. Naime, novac je poslan prema nalogu kraljice Ane koja je u odsustvu kralja Ferdinanda I. Habsburškog brinula o antiosmanskoj obrani, te naložila svojem dvorjaninu Michaelu Klepergeru da osobno donese novac u Senj te isplati tamošnja potraživanja.⁶⁶⁸ Sve do 1550-ih godina i prvih sačuvanih ratnih detaljnih proračuna (njem. *Kriegstaat*) ovakvi spomeni isplata biti će prava arhivska rijetkost. Međutim, u prilog činjenici da su i kasnijih godina vojnici u Senju primali plaće govore sporadični spomeni u ostalim ispravama. Naime, prema ispravi iz 1541. godine, senjski su vojnici zasigurno dobili isplatu u suknu s obzirom na podatak da je Egidije Kurz, kraljev dvorjanin koji je bio zadužen dopremiti sukno (njem. *Tuch*) stigao u Senj.⁶⁶⁹ Godine 1541. je zemaljski kapetan Kranjske

⁶⁶⁵ Poparić, *Povijest senjskih*, 21.

⁶⁶⁶ SHK 3, Dodatak, dok. 4.

⁶⁶⁷ SHK 3, Dodatak, dok. 4. Isplata se odnosi na jednomjesečnu plaću za senjskog kapetana i ostale vojne službenike. Senjska kapetanija je tada imala posade u Senju, Otočcu, Starigradu, Brlogu i Prozoru. Sveukupno je bilo 168 vojnika (uključujući kapetana i ostale vojne rodove), od toga u Otočcu 44, u Starigradu 9, Brlogu 4 te Prozoru 6 vojnika. Senjski kapetan je 18 novo regrutiranih vojnika uzeo u službu na mjesto onih vojnika koji su otpušteni (*geurlaubt*), uhvaćeni od strane neprijatelja (*gefangnen*) te onih koji su pobjegli (*verlofnen*). SHK 3, Dodatak, 395. Bihaćka kapetanija je isto te godine isplaćena. Sastojala se od Bihaća, Ripča, Topličkog Turnja, Sokola i Izačića. Isplaćeno je za 98 vojnika u Bihaću, 3 vojnika u Topličkom Turnju, Sokolu 7 te Izačiću 4 vojnika sveukupno 281 rajnski gulden. Vidi: SHK 3, Dodatak, dok.V. (3.VII.1540.)

⁶⁶⁸ AS 2, kut. 197, fasc. 123a, sv. 1, str. 869-873. (18.VI.1540.). Pismo kraljice Ane Jagelović senjskom kapetanu Ivanu Lenkoviću. Kraljica Ana Jagelović navodi da preko navedenog dvorjanina šalje 500 rajnskih guldena koje je primila od vicedoma u Kranjskoj, a s obzirom da je tada za obranu isplaćeno više od 2 000 rajnskih guldena, smatram da je ostatak od te svote očitio namiren i dobiven iz drugih sredstava. Novac je u pravilu trebao isplatiti na terenu ratni blagajnik Hans Beygertzheimer, ali je on poslan da izvrši isplatu plaća vojnicima u Bihaću. Stoga je navedeni dvorjanin poslan u Senj da izvrši isplatu. (op.a.) Podatak o tome da je kraljica Ana Jagelović u odsutstvu kralja Ferdinanda I. Habsburškog preuzela skrb oko antiosmanske obrane vidi u: MHRCD 3, dok. 12.

⁶⁶⁹ (...) *Zum andern, werden E(ur) G(naden) auss seiner Schreiben vernemen, was E(ur) G(naden) Egidi Khurtz E(ur) M(aiestet) zu Nutz mit der Verkaufniss der Tuech gehandelt vnd gluchlich gegen Zengg ankommen (...)*. AS 2, kut. 198, fasc. 123, sv. 2, s.p. (30.VII. 1541.). Usp. pismo bihaćkog kapetana Merta Galla Nikoli Jurišiću i Andriji von Lambergu kraljevskim savjetnicima i komisarima Hrvatskih utvrđnih mjesta (*Commisaren der Krabatischen Orfleckhen*) 2. svibnja 1541. godine. Vidi: AS 2, kut. 198, fasc 123a, sv. 2, str. 1439. (2.V.1541.)

dao senjskom kapetanu Ivanu Lenkoviću 300 rajnskih guldena,⁶⁷⁰ a 1545. godine je poznato da je za Senjsku kapetaniju (Senj, Otočac, Brinje i Brlog) isplaćeno za 318 vojnika 1 083 rajnska guldena.⁶⁷¹ Poznato je i da su Senj i Bihać primili u travnju 1546. godine opskrbu koja će im biti dovoljna za godinu dana tj. primili su godišnju opskrbu.⁶⁷² Za naredni period od nekoliko godina nisu poznati podaci, a 1549. godine je za vojno osoblje i vojnike Senjske kapetanije isplaćeno 1 037 rajnskih guldena.⁶⁷³ Prema drugoj sačuvanoj platnoj listi iz 1551. godine u Senju je vojnicima i vojnom osoblju isplaćeno 1 435 rajnskih guldena i 40 krajcara.⁶⁷⁴

Kao što je navedeno, prva značajnija promjena po pitanju financiranja Senjske kapetanije događa se 1553. godine pojavom prvih sačuvanih ratnih proračunima prema kojima se mogu pratiti detaljniji financijski izdaci obrane. Senjsku kapetaniju od tog trenutka kada je krajiško područje podijeljeno na Slavonsku i Hrvatsku krajinu možemo pratiti kao zaseban dio navedene potonje krajine. Ona će se u takvim proračunima zajedno s ostalim utvrdama koje financiraju kralj Ferdinand I. Habsburški i staleži donjoaustrijskih pokrajina nalaziti u stavkama utvrdnih lanaca od nekoliko manjih utvrda (Senj, Brinje, Brlog, Otočac, Bihać itd.) pod nazivom *Stara hrvatska utvrdna mjesta* (njem. *Alte Crabatische Ortffleckhen*) te su kao takva zauzimala posebnu stavku u proračunima. Kako su na prostoru Hrvatske krajine takva utvrdna mjesta činila grupaciju utvrda Bihačke i Senjske kapetanije, unutar skupnih proračuna možemo pratiti koliko se novaca utrošilo na pojedinu stavku godišnjeg troška obrane Hrvatske krajine tj. utvrdnih mjesta, s naglaskom na podatke o Senjskoj kapetaniji. Kao prvo, značajno je napomenuti da su stavke troškova obrane Hrvatske krajine donosile troškove o nekoliko velikih financijskih cjelina. To su bili troškovi za vojni stožer Hrvatske krajine (zapovjednik, ratni blagajnik itd.), troškovi za pomoćne vojne jedinice (pješaštvo - pješaci na terenu izvan utvrda, pomoćna konjica - laka konjica na terenu izvan utvrda), raspored poštanskih konja, pješaka-izviđača (čardaklija), te troškovi za tajne dojave i doušnike, troškovi za gradnju, te naposljetku troškovi na vojsku utvrdnih mjesta.

Značajno je napomenuti da je upravo iz te 1553. godine sačuvan prijedlog pokrajine Kranjske za trošak obrane Hrvatske i Kranjske krajine te Starih hrvatskih utvrdnih mjesta koji

⁶⁷⁰ AS 2, kut. 198, fasc. 123a, sv. 2, str. 1451-1454. (14.V.1541.)

⁶⁷¹ SHK 3, 391. Za Bihačku kapetaniju je te godine isplaćeno 745 rajnskih guldena. Sveukupno je za Senjsku i Bihačku kapetaniju tada isplaćeno 1 828 rajnskih guldena. Vidi: SHK 3, 391.

⁶⁷² Lopašić, „Prilozi za poviest“, 198.

⁶⁷³ SHK 3, 391. Prema ovom dokumentu vidljivo je da se Senjska kapetanija tada sastojala od utvrda u Senju (grad, odnosno gradski kaštel), Otočac, Brinje i Brlog. Za Bihačku kapetaniju koja se tada sastojala od utvrda u Bihaću, Ripču, Sokolu, Izačiću i Topličkom Turnju tada je isplaćeno 690 rajnskih guldena. SHK 3, Dodatak, 391.

⁶⁷⁴ SHK 3, Dodatak, 411.

se podudara s prijedlogom Ivana Lenkovića iz iste godine.⁶⁷⁵ Tako zaključujem da od 1553. godine, kada je pogranično područje podijeljeno na dvije navedene velike cjeline i utvrđne lance, slijede konkretniji zapisi i isplate troškova od strane Kranjske, Štajerske i Koruške unutar kojih je moguće pratiti izdatke koji se odnose na Senj i okolne utvrde.

Naime, u ožujku 1553. godine zamjenik zapovjednika Hrvatske krajine (*Lieutenant der Obrist*) Ivan Lenković podnio je svoje mišljenje i stav o obrani cjelokupnog pojasa Krajine od mora do Bihaća i Ripča (*der Moers und Crabatischen Ortflecken und Granitz von Zengg biss auf Wihitsch und Repitsch*) u dužini od 12 ugarskih milja.⁶⁷⁶ Iz ovog prijedloga moguće je iščitati raspored i sastav vojske te pomoćnih vojnih trupa na Hrvatskoj krajini s naglaskom na Senjsku kapetaniju. Rekonstrukciju Lenkovićevog prijedloga koji je uvidom i komparacijom sa sačuvanim prijedlogom pokrajine Kranjske za troškove obrane iz te iste godine prihvaćen gotovo u cijelosti,⁶⁷⁷ donosim u tablici 16. Prilikom izrade ove tablice služio sam se Izvještajem koji je objavio R. Lopašić.⁶⁷⁸

⁶⁷⁵ AS 2, kut. 229, fasc. 136, sv. 1, s.p. (s.d. 1553.)

⁶⁷⁶ Lopašić, „Prilozi za poviest“, 204-213.

⁶⁷⁷ Prijedlog pokrajine Kranjske iz 1553. godine je komparacijom s prijedlogom Ivana Lenkovića vidljivo istovjetan. U izradi tablice sam se koristio komparacijom podataka iz jednog i drugog prijedloga, a naglasak sam stavio na Lenkovićev prijedlog jer on za razliku od navedenog prijedloga pokrajine Kranjske osim sumarnih podataka i svota donosi puno detaljniji razmještaj vojske na samome terenu. Prijedlog pokrajine Kranjske vidi u AS 2, kut. 229, fasc. 136, sv. 1, s.p. (s.d. 1553.)

⁶⁷⁸ Značajno je napomenuti da je R. Lopašić skupno objavio nekoliko dokumenata koji se danas u Štajerskom zemaljskom arhivu posebno navode. Tako se ratni proračun Ivana Lenkovića iz 1553. godine u arhivu nalazi pod signaturom: StLA, Militaria, stara signatura 1553-III-1, nova signatura 201514/1975. Drugi dio koji se odnosi na proračun za plaćanje dojava, stražara i popisa haramija u arhivu u Grazu se vodi pod signaturom: StLA, Militaria, stara signatura 1553-III-1, nova signatura 201514/1976.

Tablica 16. Prijedlog Ivana Lenkovića za raspored vojske na Hrvatskoj krajini za dolazeću 1553. godinu⁶⁷⁹

| Senjska kapetanija | | | | | |
|--|--|-------------|---------------------------------------|--------------------------------|---|
| | Tip vojnika | Br. vojnika | Razmještaj | Mj.trošak u rajnskim guldenima | God.trošak (br.mj) u rajnskim guldenima |
| Vojska | <i>Dienstleut</i> | 383 | Senj, Otočac, Brinje, Brlog i Drežnik | 1528 | 18 336 |
| Pojačanja za vojsku | Tip vojnika | Br. vojnika | Razmještaj | Mj.trošak | God.trošak |
| | puškari-strijelci | 30 | Senj (Nehaj) | 120 | 1440 ⁶⁸⁰ |
| | puškari-strijelci | 20 | Brinje | 80 | 960 |
| | puškari-strijelci | 20 | Otočac | 80 | 960 |
| Ukupno Senjska kapetanija (stara i nova postava vojske) | | 453 | | 1808 | 21 696 ⁶⁸¹ |
| Pošanski konji⁶⁸² | | 2 | Senj | 8 | 96 (12 mj) |
| | | 2 | Vinodol | 8 | 72 (9mj) |
| | | 4 | Otočac | 12 ⁶⁸³ | 108 (9mj) |
| | | 2 | Brinje | 8 | 96 (12 mj) |
| Pomoćne trupe | Tip vojnika | Br. vojnika | Razmještaj | Mj.trošak u rajnskim guldenima | God.trošak u rajnskim guldenima |
| | pješaci čardaklije (<i>Scartleut</i>) ⁶⁸⁴ | 20 | od mora do <i>Muchlepolle</i> | 60 ⁶⁸⁵ | 540(9 mj) |
| | konjanici ⁶⁸⁶ | 50 | Otočac i Brinje | - | - |

⁶⁷⁹ (...) *Mein Lenkhowitzch beyleuffige Aufzaichnung des Vncostens auf khunfftige Besaczung vnd Fursehung der Moers vnd der Crabbatischen Ortffleckhen vnd Granicz von Zeng biss auf Wihitsch vnd Repitsch, in die zwelf vngerisch Meil wegs (...)*. Lopašić, „Prilozi za poviest“, 204-213.

⁶⁸⁰ Navedeno je za svakog vojnika po 4 rajnska guldena mjesečne plaće. (op.a.)

⁶⁸¹ Sumarni zbroj navedenih stavki odgovara sumi koju navodi I. Lenković. (op.a.)

⁶⁸² I. Lenković navodi da je ukupno na Hrvatskoj krajini 48 poštanskih konja kojima se plaća od 3, 4, 5 do 6 rajnskih guldena mjesečno, a ukupni trošak na njih iznosi godišnje oko 1 700 rajnskih guldena. (op.a.)

⁶⁸³ I. Lenković navodi da se svakom poštanskom konju u Otočcu plate 3 rajnska guldena mjesečno, te da će služiti 9 mjeseci. (op.a.)

⁶⁸⁴ I. Lenković navodi da je na prostoru od morskih brda do Ripča ukupno raspoređeno 36 pješaka-čardaklija koji služe 9 mjeseci na godinu te su plaćeni od 3 do 4 rajnska guldena mjesečno, a trošak na njih tako iznosi oko 1100 rajnskih guldena godišnje. Vidi: Lopašić, „Prilozi za povijest“, 204. U nastavku svojeg prijedloga I. Lenković detaljnije opisuje sastav i raspored navedenih čardaklija prema kojemu su i unešeni podaci u tablicu. Vidi: Lopašić, „Prilozi za poviest“, 210. Isti raspored, broj, mjesečne plaće, vremenski rok služenja unutar kalendarske godine kao i ukupnu svotu od 1 116 rajnskih guldena donosi i prijedlog pokrajine Kranjske iz 1553. godine. Vidi: AS 2, kut. 229, fasc. 136, sv. 1, s.p. Značajno je napomenuti da će se ovaj sastav i u kasnijim proračunima ponavljati tj. da je obično raspoređeno njih 20 od Senja do lokacije *Muchlo Polle*, a dalje od te lokacije do Ripča 16. Čardaklije iz Senja su plaćeni 3 rajnska guldena, a čardaklije iz Bihaća 4 rajnska guldena. (op.a.)

⁶⁸⁵ Svakome čardakliji mjesečno 3 rajnska guldena. (op.a.)

⁶⁸⁶ I. Lenković navodi podjelu 200 konjanika na Hrvatskoj krajini od kojih je gore navedenih 50 konjanika raspoređeno između i oko utvrda Senjske kapetanije, a ostalih 150 konjanika je raspoređeno: u Bihać 50, Tržac 50 i 50 u Slunj. Vidi: Lopašić, „Prilozi za poviest“, 211.

| | | | | | |
|---|---|--------------------|--|---------------------------------------|--|
| | pješaci ⁶⁸⁷ | 20 | Ledenice | - | - |
| | | 50 | na morskim brdima (<i>im Moergepürg</i>) | - | - |
| | | 100 | Otočac | - | - |
| | | 50 | Brinje i Jesenice | - | - |
| Tajni doušnici | | 2 | Senj tj. (Osmansko Carstvo) | 16, 38 kr | 200 (12 mj) |
| Brod za izviđanja i dojave ⁶⁸⁸ | | 1 | - | - | 100 (12 mj) |
| Bihačka kapetanija | | | | | |
| | Tip vojnika | Br. vojnika | Razmještaj | Mj.trošak u rajnskim guldenima | God.trošak |
| Vojska | pješaci i konjanici | 190 | Bihać, Ripač, Sokol, Izačić, Toplički Turanj i Brekovica | 740, 10 kr | 8 882 |
| Pojačanja za vojsku⁶⁸⁹ | Tip vojnika | Br. vojnika | Razmještaj | Mj.trošak u rajnskim guldenima | God.trošak u rajnskim guldenima |
| | puškari-strijelci | 60 | Bihać | 240 | 2 880 |
| | konjanici | 50 | Bihać | 200 | 2 400 ⁶⁹⁰ |
| Ukupno Bihačka kapetanija (stara i nova postava) | | 300 | | 1180, 40 kr | 14 162 ⁶⁹¹ |
| Poštanski konji | | 2 | Bihać | 8 | 96(12 mj) ⁶⁹² |
| | | 2 | Drežnik | 8 | 72 rg (9mj) |
| | | 2 | pod Kladušom (<i>Vndter Kladusch</i>) | 8 | 72 (9mj) |
| | | 2 | <i>Mlatsch</i> | 6 | 54 (9mj) |
| Pomoćne trupe | Tip vojnika | Br. vojnika | Razmještaj | Mj.trošak u rajnskim guldenima | God.trošak u rajnskim guldenima |
| | pješaci – čardaklije (<i>Scartleut</i>) | 16 | od <i>Muchlepolle</i> do Ripča | 64 | 576 (9mj) |

⁶⁸⁷ I. Lenković navodi podjelu 400 pješaka na Hrvatskoj krajini od koji je gore navedenih 220 pješaka na prostoru oko i između utvrda Senjske kapetanije, a preostalih 180 pješaka je raspoređeno: oko Bihaća 50, oko Drežnika 20, oko Slunja 20, kod Ogulina 30, kod Kostela 20, kod Klane i *Guetenekh* na Krasu 30, te kod samog I. Lenkovića 10 pješaka. Vidi: Lopašić, „Prilozi za poviest“, 211.

⁶⁸⁸ I. Lenković navodi da je to brodica (njem. *Schiffan*) koja iz Dalmacije do Senja donosi vijesti i dojave navedene dvojice tajnih doušnika: (...) *auf das Schiffan, so all Khundschaften von disen zbaien Khundschafttern aus Dalmatia piss geen Zenng füern* (...). Vidi: Lopašić, „Prilozi za poviest“, 210.

⁶⁸⁹ I. Lenković navodi da treba dovesti pojačanje zbog dojava doušnika o mogućem napadu Malkočbega na Ripač i Bihać: (...) *Daselbsthin aus allerlay pewglichen Vrsachen, wie alle Khundschaftten lautten, das Malkotschweg entschlossen, auf den früeling Repitsch zu belegern, vnd den Wihitscher Werst (Otok) einzunemen* (...). Lopašić, „Prilozi za poviest“, 205.

⁶⁹⁰ Navodi se plaća za pojačanje za puškare-strijelce i za konjanike od 4 rajnska guldena mjesečno po vojniku. Vidi: Lopašić, „Prilozi za poviest“, 211.

⁶⁹¹ Navedeni zbroj ustanovljen ovim tabličnim prikazom se pokazao u skladu sa svotama koje navodi I.Lenković. (op.a.)

⁶⁹² Određeno je svakom poštanskom konju 4 rajnska guldena mjesečno te navedeno da ih treba držati danomice tj. kroz cjelu godinu. Vidi: Lopašić, „Prilozi za poviest“, 211.

| | | | | | |
|-----------------------|-----------|----|--------------|----------|-------------|
| | konjanici | 50 | oko Bihaća | - | - |
| | pješaci | 50 | oko Bihaća | - | - |
| | | 20 | oko Drežnika | - | - |
| Tajni doušnici | | 1 | (Bosna) | 8, 19 kr | 100 (12 mj) |

Prema tabličnom prikazu možemo vidjeti za koje se stavke najviše trošilo po pitanju obrane Senjske kapetanije. Jedan od najvećih troškova u prijedlogu I. Lenkovića jest trošak na tajne doušnike prilikom čega će od trojice doušnika dva javljati vijesti iz Bosne, a jedan iz Dalmacije, za što će se izdvojiti godišnje 400 rajnskih guldena. U smislu dojava I. Lenković predlaže da se za brodicu koja na moru izviđa i donosi vijesti o neprijateljskim kretanjima izdvoji 100 rajnskih guldena godišnje. Lenković zatim navodi da se za 36 stražara-pješaka (*Skartleut zu Fuss*) koji su razmješteni od mora do Ripča plati za 9 mjeseci 3 do 4 rajnska guldena mjesečno.⁶⁹³ Za sveukupno 383 vojnika (*Dienstleut*) u Senju, Otočcu, Brinju, Brlogu i Drežniku treba se prema platnoj listi isplatiti 1 528 rajnskih guldena, a postojećim posadama dodati u Senj za Novi Toranj (Nehaj koji se gradi) 30 puškara-strijelaca, u a Brinje i Otočac 20 puškara-strijelaca što bi sve zajedno činilo (jednom puškaru-strijelcu 4 rajnska guldena) godišnje 21 696 rajnskih guldena.

Nadalje, Lenković navodi i trošak na dojavne signalne vatre na širem području Hrvatske krajine prema kojem je za 12 vituljača (*Kreudsfeuren*) i pucnjeva (*Kreidschuss*) na pet brda držano pet stražara (*Skartleut*) te da svakome godišnje ide 36 rajnskih guldena. Od tih stražara jedan je između Kostanjevice (Republika Slovenija) i Rain kod brda *Zerowitzperg*, drugi na Oštrcu prema uskocima (Žumberak), treći u Metličkoj dolini na Plišivici, a četvrti između Ogulina i Modruša na brdu Krpelju.⁶⁹⁴

Vidljivo je da su najveću stavku u proračunima troškova vojske činile plaće vojnog zapovjedništva i vojnika. Najveći izdatak je u iskazu troškova za razdoblje od 1. ožujka do 30. lipnja 1555. godine (dokument navodi i projekciju daljnjih troškova do kraja ratne godine tj. do 1. ožujka 1556. godine) tj. u cjelokupnom popisu troškova za razdoblje od 1. ožujka 1555. do 1. ožujka 1556. godine imao vojni stožer Hrvatske krajine.⁶⁹⁵ Taj se vojni stožer sastojao od zamjenika zapovjednika (*Leutenant*), a trošak na takvog zamjenika iznosio je mjesečno 100 rajnskih guldena. Dodatno, zamjenik zapovjednika je dobivao još i novac za održavanje deset konja, dvojicu tjelohranitelja (njem. *Trabanten*) i pet teretnih konja (njem. *Samroß*) čime je mjesečni trošak za zamjenika zapovjednika iznosio 192 rajnska guldena mjesečno tj.

⁶⁹³ Lopašić, „Prilozi za poviest“, 210.

⁶⁹⁴ Lopašić, „Prilozi za poviest“, 207.

⁶⁹⁵ StLA, Militaria, stara signatura 1556-III-1 – 1556-III-1, nova signatura 201514/2526. Usp. Lopašić, „Prilozi za poviest“, 215-217.

godišnje (12 mjeseci) 2 304 rajnska guldena.⁶⁹⁶ Prema istom proračunu na Hrvatskoj krajini bilo je kod navedenog zapovjedništva nekoliko pisara potrebnih za korespondenciju, točnije 3 pisara (*Schreiber*) – dvojica za njemački, te jedan za latinski i hrvatski jezik koji su plaćeni mjesečno 16 rajnskih guldena tj. svaki po 4 rajnska guldena mjesečno odnosno, godišnje (12 mjeseci) 192 rajnska guldena zajedno.⁶⁹⁷ U sastav vojnog stožera ulazila je i vojna glazba koju su sačinjavali jedan svirač-trubač (njem. *Hercules Tromelter*) plaćen 10 rajnskih guldena mjesečno tj. godišnje 120 rajnskih guldena i jedan bubnjar velikog bubnja (njem. *Horgppauger*) plaćen 6 rajnskih guldena mjesečno tj. 72 rajnska guldena godišnje. Kod vojnog stožera nalazio se još i ranarnik (njem. *Wundarzt*) plaćen 10 rajnskih guldena mjesečno tj. 120 rajnskih guldena godišnje⁶⁹⁸ i tamničar (njem. *Kerkmeister*) plaćen 12 rajnskih guldena mjesečno tj. 120 rajnskih guldena godišnje te ratni blagajnik (njem. *Kriegszallmaister*) s mjesečnom plaćom od 20 rajnskih guldena tj. 240 rajnskih guldena godišnje. Ukupno bi tako trošak na vojni stožer Hrvatske krajine mjesečno iznosio 266 rajnskih guldena odnosno 3 192 rajnska guldena godišnje.

Nakon iskaza troškova vojnog zapovjedništva proračun donosi i odobrenu svotu za tzv. nužne gradnje na Hrvatskoj krajini pod kojima se podrazumijevao novac za popravke i/ili izgradnju utvrda i stražarskih kula (njem. *Notgebau*) u Kranjskoj, koja je tada godišnje iznosila 2 200 rajnskih guldena.

Ostatak proračuna navodi utrošene, uštedene i planirane troškove vojske Hrvatske krajine gdje je vidljivo da su stavke u financiranju obrane na kojima se nastojalo uštedjeti bile one koje su se odnosile na plaće običnih vojnika i to bilo smanjivanjem iznosa mjesečne plaće ili smanjivanjem vremenskog intervala u kojem bi vojnici služili unutar jedne kalendarske godine (365 dana tj. 12 mjeseci).

Primjerice, navedene 1555. godine je u ratnom proračunu navedeno da se za 20 izviđača-čardaklija iz Senjske kapetanije izdvaja mjesečno 60 rajnskih guldena što čini godišnje 720 rajnskih florena, te da se ušteda postigla na način da u tri zimska mjeseca navedeni vojnici nisu vršili službu čime se uštedjelo 180 rajnskih guldena godišnje.

Druga stavka po kojoj se štedjelo bio je broj i vremenski rok služenja poštanskih konja. Naime, slično kao i kod čardaklija, potreba za većim brojem poštanskih konja je

⁶⁹⁶ StLA, Militaria, stara signatura 1556-III-1 – 1556-III-1, nova signatura 201514/2526. Zapovjednik je dobio za održavanje deset konja mjesečno 60 rajnskih guldena (na svakoga konja po 6 rajnskih guldena), za dva osobna stražara - trabanta 12 rajnskih guldena mjesečno (na svakoga osobnog stražara po 6 rajnskih guldena), te 20 rajnskih guldena mjesečno za 5 teretnih konja (na svakoga konja po 4 rajnska guldena). Ostatak od ove svote je bila plaća zapovjednika i iznosila je 100 rajnskih guldena mjesečno.

⁶⁹⁷ StLA, Militaria, stara signatura 1556-III-1 – 1556-III-1, nova signatura 201514/2526.

⁶⁹⁸ U usporedbi s originalom vidljivo je da R. Lopašić ovu svotu donosi pogrešno. Vidi: Lopašić, „Prilozi za poviest“, 217.

postojala u vremenskim periodima potencijalnih velikih neprijateljskih aktivnosti unutar kalendarske godine tj. u vremenskom periodu od ranog proljeća do kasne jeseni. (vidi Tablicu 17.)

Tablica 17. Raspored izdataka – proračun po veličini iznosa za pomoćne trupe na Hrvatskoj krajini te Stara hrvatska utvrдна mjesta u razdoblju od 1. ožujka 1555. do 1. ožujka 1556. godine⁶⁹⁹

| Služba | Broj osoba | Rok služenja unutar jedne kalendarske godine (12 mjeseci) | Mjesečna plaća pojedinačnog vojnika u rajnskim guldenima | Ukupno za jedan mjesec u rajnskim guldenima | Ukupno za cijeli navedeni vremenski period u rajnskim guldenima |
|---|------------------------|---|--|---|---|
| Čardaklije (<i>Scartleut</i>) – Senjska kapetanija | 20 | 9 | 3 | 60 | 540 |
| Čardaklije (<i>Scartleut</i>) – Bihaćka kapetanija | 16 | 9 | 4 | 64 | 576 |
| Poštanski konji (<i>Postpferd</i>) | 32 (26) ⁷⁰⁰ | 12 (9) | 4 | 128 (104) | 1536 (12 mj)/1248 (216) |
| Laka konjica (<i>geringe Pferd</i>) | 200 | 9 | 4, 32 kr | 906 | 10 872 (12 mj)/8154 (9 mj) |
| Martolozi (<i>Martolosen</i>) | 200 | 9 (12) ⁷⁰¹ | 3, 29 kr | 694 | 8 328 (12 mj)/ 6 246 (9 mj) |
| Brodice za izviđanja i tajne dojave na moru (<i>Schefflin am Mör</i>) | - | po potrebi | - | 100 | 1 200 |
| Provizionirani puškari-strijelci (<i>provisionirten Puxenschutzen</i>) ⁷⁰² | 200 | 12 | 0, 46 kr | 154, 30 kr | 1 854 (12 mj) |

Tako je prema popisu stalnih i predviđenih troškova na Hrvatskoj krajini trebalo držati 32 poštanska konja za koje se mjesečno izdvaja 128 rajnskih guldena (4 rajnska guldena na jednog poštanskog konja) tj. 1 536 rajnskih guldena godišnje.⁷⁰³ Prema drugom proračunu iz

⁶⁹⁹ StLA, Militaria, stara signatura 1556-III-1 – 1556-III-1, nova signatura 201514/2526.

⁷⁰⁰ StLA, Militaria, stara signatura 1556-III-1 – 1556-III-1, nova signatura 201514/2526. Od 32 poštanska konja na Hrvatskoj i Kranjskoj krajini navedeno je da je njih 6 uzeto u službu tek od 1. lipnja čime se uštedjelo u ta tri mjeseca 72 rajnska guldena.(op.a.)

⁷⁰¹ U proračunu se navodi da se 200 lakih konjanika nije držalo u kontinuitetu od početka ratne godine (1.ožujak) već su nakon odslužene službe u ožujku, raspušteni od 1. travnja do 30. lipnja kada su zatim ponovno uzeti u službu: (...) *Daran ist erspart, daz dieselb(en) Phardt vom erst(en) Apprillis biss auf den letsn ditz Monnats Juny nicht gehallt(en) sein worden* (...). StLA, Militaria, stara signatura 1556-III-1 – 1556-III-1, nova signatura 201514/2526.

⁷⁰² Ova vojna jedinica spada u pomoćne vojne trupe te se ne navodi mjesto i lokacija njezina služenja, a pored navedenog mjesečnog troška dobivali bi još dodatno i posebni prinos tj. dnevnice (njem. *Lifergelt*) za svaki dan služenja na Krajini tj. kada bi bili vojno aktivni. Navedeni proračun navodi da je taj posebni prinos za te puškare-strijelce iznosio mjesečno 763 rajnska guldena odnosno na 12 mjeseci 9 196 rajnskih guldena, a da bi se ušteda mogla postići ukoliko bi prema ratnim potrebama služili samo 6 mjeseci. Vidi: StLA, Militaria, stara signatura 1556-III-1 – 1556-III-1, nova signatura 201514/2526.

⁷⁰³ StLA, Militaria, stara signatura 1556. s.d., nova signatura 201514/2514.

iste 1555. godine⁷⁰⁴ odlučeno je da se od predviđena 32 poštanska konja na Hrvatskoj krajini uštedi na način da se 6 poštanskih konja uzme u službu tek od 1. lipnja čime bi se uštedjelo na ukupnom trošku za ta tri mjeseca u kojima poštanski konji nisu služili (ožujak, travanj, svibanj) 72 rajnska guldena (4 rajnska guldena svakome od 6 konja puta tri mjeseca). Nadalje, ušteda se realizira kod i kod upotrebe pomoćne lake konjice (njem. *geringe Pferde*). Tako se u proračunu 1555. godine od ukupnog troška na 200 lakih konjanika koji je mjesečno iznosio 906 rajnskih guldena tj. 10 872 rajnska guldena godišnje,⁷⁰⁵ prema drugom proračunu uštedjelo na način da navedeni konjanici nisu bili u službi od 1. travnja do 30. lipnja čime se uštedjelo za ta tri mjeseca 2 718 rajnskih guldena tj. utrošeno je na godišnjem planu umjesto predviđenih 10 872 rajnskih guldena samo 8 154 rajnskih guldena.⁷⁰⁶ Slično kao kod navedene konjice, ušteda se realizirala i kod broja i vremenskog roka služenja pješaka-martoloza. Proračun iz 1555. godine predviđa ukupni mjesečni trošak od 694 rajnska guldena za 200 pješaka-martoloza zajedno s plaćama njihovih vođa (njem. *Iren Haubt vnnd Beuelchsleutten*) tj. 8 328 rajnskih guldena godišnje.⁷⁰⁷ Ovaj trošak je prema drugom proračunu smanjen na način da navedenih 200 martoloza na Hrvatskoj krajini 1555./1556. godine neće biti u službi u tri zimska mjeseca tj. vremenskom periodu kada je snijeg visok (prosinac, siječanj i veljača) čime će se uštedjeti 2 082 rajnska guldena.⁷⁰⁸ Sljedeću stavku u troškovima pomoćnih vojnih trupa na Hrvatskoj krajini predstavljali su puškari-strijelci (*Büchschützen*) koji su sa svojim zapovjednicima bili mobilna jedinica. Ova vojna jedinica je trebala primati proviziju od 1 543 rajnskih guldena i 30 krajcara mjesečno tj. na 12 mjeseci 1 854 rajnska guldena koja je činila svotu i držala ih spremne u pripravnosti za vojnu aktivnost.⁷⁰⁹ Pored ove stalne provizije koja je iznosila oko 46 krajcara po jednom puškari-strijelcu mjesečno, ova vojna jedinica je još trebala dobivati i posebni prinos (njem. *Lifergelt*) po svakom danu služenja na Krajini, a taj iznos je iznosio mjesečno 763 rajnska guldena (na

⁷⁰⁴ StLA, Militaria, stara signatura 1556-III-1 – 1556-III-1, nova signatura 201514/2526.

⁷⁰⁵ StLA, Militaria, stara signatura 1556. s.d., nova signatura 201514/2514.

⁷⁰⁶ (...) *Daran ist erspart daz dieselb(en) Pfaradt vom erst(en) Apprillis biss auf den lesten ditz Monats Junj nicht gehalt(en) sein werden (...)*. StLA, Militaria, stara signatura 1556-III-1 – 1556-III-1, nova signatura 201514/2526.

⁷⁰⁷ StLA, Militaria, stara signatura 1556. s.d., nova signatura 201514/2514.

⁷⁰⁸ (...) *Daran mag zu Winterzeiten so der Schnee groß bleibt beileuffig dreu Monnat erspart werden (...)*. StLA, Militaria, stara signatura 1556-III-1 – 1556-III-1, nova signatura 201514/2526.

⁷⁰⁹ StLA, Militaria, stara signatura 1556. s.d., nova signatura 201514/2514. Sličnost ovog sustava plaćanja uz stalnu mjesečnu i godišnju proviziju za držanje u pripravnosti vidljiva je i kod popisa uskoka 1551. godine pod zapovjedništvom I. Lenkovića gdje se navodi da prilikom dolaska na Krajinu koji mora biti izvršeno vlastitom trošku, trebaju dobiti posebni prinos za svaki dan služenja. Tako je kod uskoka 1551. godine poseban prinos iznosio za svakog harambašu 8 krajcara dnevno, za zastavnika, bubnjara, svirača-piskača i vođe grupa-desetnike 6 krajcara dnevno, a za sve ostale obične pješake svakome po 4 krajcara dnevno: (...) *yedem Haramwascha zu acht Kreuzern, dem Fendrichm Drumblslaher, Pfeipper vnnd Rodtmaistern zu sechs Kreuzern vnnd den oberigen allen zu vier Khreuzren yeden Tag fur ir Lifergeldt noch zu irer vorgemelten jarlichen Vnnderhaltung pezalt werden soll (...)*. Ivić, „Prilozi za povijest“, dok. 1.

12 mjeseci 9 156 rajnskih guldena).⁷¹⁰ Prijedlog uštede je da ova vojna jedinica služi ovisno o neprijateljskoj opasnosti samo 6 mjeseci u godini čime bi trošak iznosio pored navedene stalne provizije dodatnih 4 598 rajnskih guldena, umjesto predviđenih 9 196 rajnskih guldena.⁷¹¹ Upravo vezano uz procjenu moguće neprijateljske opasnosti vezani su i troškovi na tajne doušnike i dojave. Proračun 1555. godine navodi da je trošak na tajne doušnike iznosio mjesečno oko 72 rajnska guldena i 15 krajcara tj. 867 rajnskih guldena godišnje,⁷¹² te se ne predviđaju nikakve uštede jer se radi o trenutno primljenim i postavljenim doušnicima.⁷¹³ Uz ove tajne doušnike išao je i trošak na brodicu na moru koja vrši izviđanja o eventualnim kretanjima osmanskog brodovlja i nosi dojave od doušnika. Proračun je za ovaj trošak predvidio mjesečno 13 rajnskih guldena tj. godišnje 156 rajnskih guldena,⁷¹⁴ a ušteda se ostvaruje na način da se za nju po potrebi odvaja ovisno o intervalu i količini aktivnosti tj. izviđanja do 100 rajnskih guldena godišnje.⁷¹⁵

⁷¹⁰ StLA, Militaria, stara signatura 1556. s.d., nova signatura 201514/2514.

⁷¹¹ StLA, Militaria, stara signatura 1556-III-1 – 1556-III-1, nova signatura 201514/2526. Iako ovaj proračun uštede donosi istu svotu od 763 rajnska guldena mjesečno za navedenih 200 provizioniranih puškara-strijelaca, pisar je učinio matematičku grešku množeći 12 mjeseci s mjesečnim izdatkom te naveo da je taj godišnji trošak 9 196 rajnskih guldena umjesto 9 156 rajnskih guldena. (op.a.)

⁷¹² StLA, Militaria, stara signatura 1556. s.d., nova signatura 201514/2514.

⁷¹³ StLA, Militaria, stara signatura 1556-III-1 – 1556-III-1, nova signatura 201514/2526.

⁷¹⁴ StLA, Militaria stara signatura 1556. s.d., nova signatura 201514/2514.

⁷¹⁵ StLA, Militaria, stara signatura 1556-III-1 – 1556-III-1, nova signatura 201514/2526.

Tablica 18. Raspored izdataka – proračun po veličini iznosa za vojno osoblje na Hrvatskoj krajini u razdoblju od 1. ožujka 1555. do 1. ožujka 1556. godine⁷¹⁶ i Senjskoj kapetaniji 1551. godine⁷¹⁷

| Vojni stožer Hrvatske krajine 1555.-1556. godine | | | | Senjska kapetanija 1551. godine | | | |
|---|-----------|---------------------------|---------------------------|---|-----------|--------------------------------------|---------------------------|
| Služba | Br. osoba | Mjesečno rajnskih guldena | Godišnje rajnskih guldena | Služba | Br. osoba | Mjesečno rajnskih guldena i krajcara | Godišnje rajnskih guldena |
| Zapovjednik Hrvatske krajine | 1 | 192 (100) ⁷¹⁸ | 2 304 | Kapetan | 1 | 41, 40 kr | 500 |
| Liječnik (<i>Wundarzt</i>) | 1 | 10 | 120 | Zastavnik | 1 | 9 | 108 |
| Tamničar (<i>Kerkmeister</i>) | 1 | 12 | 144 | Zapovjednik straže | 1 | 8 | 96 |
| Ratni blagajnik (<i>Kriegszallmeister</i>) ⁷¹⁹ | 1 | 20 | 240 | Upravitelj oružarne (<i>Zeugwart</i>) | 1 | 8 | 96 |
| Trubač (<i>Hercules Tromelter</i>) | 1 | 10 | 120 | Majstor-puškar | 4 | 4 (8) ⁷²⁰ | 48 (96) |
| | | | | Svirač-piskač (<i>Pfeiffer</i>) | 1 | 5 | 60 |
| Bubnjar (<i>Horgpauuger</i>) | 1 | 6 | 72 | Bubnjar (<i>Trommelschläger</i>) | 1 | 5 | 60 |

⁷¹⁶ StLA, Militaria, stara signatura 1556-III-1 - 1556-III-1, nova signatura 201514/2526.

⁷¹⁷ SHK 3, Dodatak, 406-411.

⁷¹⁸ Tada je na Hrvatskoj i Slavonskoj krajini jedan vrhovni zapovjednik (Obrist) zadužen za obje krajine. Na Hrvatskoj krajini je zamjenik vrhovnog zapovjednika (*Lieutenant*) podređen vrhovnom zapovjedniku. Moguće je reći da je zamjenik na Hrvatskoj krajini tako najviši zapovjednik Hrvatske krajine i utvrđnih mjesta, a tu službu tada vrši Ivan Lenković. Za mjesečnu plaću je I. Lenkoviću tako određeno ukupno 192 rajnska guldena, tj. za plaću 100, za njegovih 10 konja 60, za dva osobna čuvara (*Trabanten*) 12, te za 5 teretnih konja 20 rajnskih guldena mjesečno. (...) *Auf Herrn Hannsen Lencauitsch Vnderhaltung ist Leittinannnds Besoldung monatlichen 100 β vnnd sein 10 Pfardt 60 β 2 Trumebten 12 β vnnd auff 5 Sambroß 20 β thueth ain Monath 192 β vnnd ain gantz Jar 2304 β.* (...). Vidi: AS 2, kut. 201, fasc. 124, sv. 4, str. 250. (s.d.1556.)

⁷¹⁹ Navodi se upravitelj ureda ratnog blagajnika (*Kriegszallmeisteramtsverwalter*), koji uz navedenu mjesečnu plaću dobiva još po 1 rajnski gulden dnevnice (*Lifergelt*) za svaki dan kada jaše po krajini tj. vrši isplatu: (...) *Auf ain Khriegszalmaisteramtsverwalter ain Monnat 20 β vnd ain Jar 240 β. Darzue wann er raisst täglich für Lifergelt Gelt 1 β (...).* AS 2, kut. 201, fasc. 124, sv. 4, str. 251. (s.d. 1556.)

⁷²⁰ U poimeničnom popisu vojske u Senju i utvrđama Senjske kapetanije 1551. godine navode se ukupno četvorica majstora-puškara od kojih trojica (Suan de Sara, Domenigo i Jorg Preinperger) imaju mjesečnu plaću od 8 rajnskih guldena, a četvrti majstor-puškar (Bernardo) ima upola manje tj. mjesečno 4 rajnska guldena. Vidi: SHK 3, Dodatak, 407.

Kao što je vidljivo prema prikazanoj tablici 18. Senjska kapetanija je podrazumijevala manji trošak od vojnog stožera. Po pitanju troškova vojske Senjske kapetanije najveći izdatak je predstavljala mjesečna tj. godišnja plaća senjskog kapetana. (vidi Tablicu 18). Plaću senjskog kapetana je određivao vladar prilikom postavljanja osobe na kapetansku službu, a prema sačuvanim podacima ona se od iznosa od 40 rajnskih guldena mjesečno (480 rajnskih guldena godišnje) od 1529. godine ustalila kao konstanta u sačuvanim pismima postavljenja na 500 rajnskih guldena godišnje plaće, odnosno preračunom jednog guldena u krajcare (1 rajnski gulden je vrijedio 60 krajcara) mjesečno na 41 rajnski gulden i 40 krajcara.⁷²¹

Po pitanju ostalih troškova koji se odnose na plaće vojnih službenika u Senjskoj kapetaniji slijede, po silaznoj ljestvici plaće za ostalo vojno vodstvo Senjske kapetanije. U viši rang plaćenih službi u Senjskoj kapetaniji 1551. godine ulazili su još i zastavnik s 9 rajnskih guldena mjesečne plaće (108 rajnskih guldena godišnje), zatim zapovjednik straže (njem. *Wachtmeister*), te nadzornik oružarnice (njem. *Zeugwart*) i trojica majstora-puškara (njem. *Büchsenmeister*) s po 8 rajnskih guldena mjesečne plaće tj. 96 rajnskih guldena godišnje plaće.⁷²² Nadalje, u utvrdnom lancu Senjske kapetanije visoki iznos mjesečne plaće iznosile su plaće namjesnika utvrda (njem. *Pfleger*) od kojih je primjerice namjesnik u Otočcu 1551. godine imao mjesečno 10 rajnskih guldena (120 godišnje), drugi namjesnik u Otočcu mjesečno 8 rajnskih guldena (96 godišnje), a isto je bilo i u Brinju – jedan namjesnik 10 (120 godišnje), a drugi 8 rajnskih guldena.⁷²³ Jedino su namjesnici utvrda Brlog i Drežnik 1551. godine imali manju plaću tj. bližu plaćama običnih vojnika – 4 rajnska guldena, ali tu se radi o isturenim stražarskim pozicijama s malim brojem posade pa su i dužnosti i obveze bile puno manjeg intenziteta te shodno tome i najvjerojatnije manje plaćene.⁷²⁴ Najniže na platnoj ljestvici nalazili su se naravno obični vojnici koji su bili veliki izdatak s obzirom na njihov ukupni broj, ali pojedinačna plaća tj. trošak na jednoga pješaka u utvrdoj vojsci Senjske kapetanije 1551. godine je mjesečno iznosila u prosjeku između 3 do 4 rajnska guldena. Za razliku od prethodno navedenih visokih vojnih službi izdatak za plaće običnih vojnika se u cilju ušteda smanjivao, bilo otpuštanjem određenog broja vojnika, bilo smanjenjem plaće. Uz

⁷²¹ Plaću od 40 rajnskih guldena mjesečno je 1529. godine prema pismu postavljenja imao senjski kapetan Erazmo Sauer. Vidi: AS 2, kut. 409, fasc 281, sv. 1, str. 651-651. (3.I.1529.). Kasniji senjski kapetani, počevši od Ivana Lenkovića, imali su mjesečno 41 rajnski gulden i 40 krajcara mjesečne tj. 500 rajnskih guldena godišnje plaće. Ovu svotu od 500 rajnskih guldena za godišnju plaću senjskog kapetana navodi i kralj Ferdinand I. Habsburški u pismu postavljenja Herberta v. Auersperga na mjesto senjskog kapetana 15. prosinca 1554. godine: (...) *wir ime so lang er also in vnnsern Diennsten sein wirdt, yedes Jars besonnder funfhundert guld(en) Rheinisch auf sein Leib zu Besoldung* (...). Vidi: ÖStA, HKA, GB, sv. 72, fol. 235r-235v.

⁷²² SHK 3, Dodatak, 407.

⁷²³ SHK 3, Dodatak, 410.

⁷²⁴ SHK 3, Dodatak, 410-411.

već navedene mogućnosti i ovlasti senjskih kapetana da otpuštaju određeni broj vojnika ukoliko bi se smatralo da ih nema potrebe držati u službi, proračun iz 1555. godine ne navodi direktnu uštedu smanjenjem broja vojnika već navodi kako bi se ušteda od predviđenih 2 688 rajnskih guldena i 20 krajcara mjesečno (32 230 rajnskih guldena godišnje), za vojsku u Senju, Bihaću i pripadajućim utverdama, mogla postići jer je određeni broj vojnika - poginuo.⁷²⁵

Bez obzira na uštede, za razliku od pomoćnih vojnih jedinica vidljivo je da se vojsku Senjske kapetanije nastojalo isplatiti kroz cijelu kalendarsku godinu (12 mjeseci), a takvim se isplatama pristupalo čak i naknadno ukoliko se dogodilo da su vojnici određeni broj mjeseci unutar kalendarske godine služili bez realizirane isplate. Tako je primjerice na početku ratne i računске 1557. godine (1. ožujak) sačuvan spis kojim se navodi da se u Senju, Otočcu i ostalim pripadajućim utverdama prvo isplati plaća za siječanj i veljaču kada su vojnici služili neplaćeni (njem. *unbezalt*) za svaki mjesec po 1 825 rajnskih guldena i 10 krajcara, odnosno za ta dva mjeseca ukupno 3 650 rajnskih guldena i 20 krajcara.⁷²⁶

Pored plaća vojnika i ostalih troškova, jedna od najvažnijih i od strane vojnih vlasti prepoznatih službi, a ujedno i troškova obrane koji su mogli utjecati na raspored vojske unutar jedne ratne ili kalendarske godine, postojali su izdaci za dojavnu službu tj. tajne doušnike (njem. *gehaim Khundschaft*). Već 1541. godine se navodi da je senjskom kapetanu Ivanu Lenkoviću za doušnike (njem. *Khundschaftter*), koji su završili svoju aktivnost krajem listopada plaćeno prema kapetanovom računu 515 rajnskih guldena, a bihaćkom kapetanu Mertu Gallu za 6 mjeseci za doušnike plaćeno 450 rajnskih guldena.⁷²⁷ Čardaklije (*Skartleut*) su primjerice služile na 9 mjeseci kako čitamo iz Lenovićeve prijedloga 1553. godine i trebalo ih je platiti, svakoga između 3-4 rajnska guldena mjesečno. Godine 1555. je mjesečna plaća čardaklije iz Senja i Senjske kapetanije iznosila 3 rajnska guldena, a brojčano ih je bilo 20, dok je u Bihaćkoj kapetaniji iste godine bilo 16 čardaklija, ali su plaćeni više od senjskih tj. 4 rajnska guldena mjesečno.⁷²⁸ U usporedbi s plaćom utvrdnih vojnika iz poimeničnih popisa 1540. i 1551. godine vidljivo je da su plaće čardaklije i pješaka bile iste.

Za godinu 1556. tj. za razdoblje od 1. ožujka 1555 do 1. ožujka 1556. za utvrдна mjesta Senj, Bihać i pripadajuće utvrde zajedno s novom postavom u Jesenicama određeno je

⁷²⁵ (...) *aber alle Jar etlich Knecht erschlag(en) vnnd mit Tot vorgeen vom denselb(en) Personen ist etwas erspart word(en) mag* (...). StLA, Militaria, stara signatura 1555-III-1-1556-III-1, nova signatura 201514/2526.

⁷²⁶ StLA, Militaria, stara signatura 1557-III-1, nova signatura 201514/3072. Prema istome spisu vidljivo je da su i vojnici u Bihaćkoj kapetaniji služili neisplaćeni od 1. listopada 1556. do zadnjeg dana veljače 1557. godine te im je stoga prvo trebalo biti isplaćeno za tih pet mjeseci ukupno 8 975 rajnskih guldena tj. mjesečno 1 795 rajnskih guldena.

⁷²⁷ AS 2, kut. 198, fasc. 123a, sv. 2, str. 1238. (s.d.1541.)

⁷²⁸ StLA, Militaria, stara signatura 1555-III-1-1556-III-1, nova signatura 201514/2526.

mjesečno 2 688 rajnskih guldena i 20 krajcara, što bi godišnje činilo 32 260 rajnskih guldena.⁷²⁹

U svibnju 1556. godine su poslanici pokrajina Štajerske, Koruške i Kranjske zajedno s kraljevskim komisarima na vijećanju u Celju zaključili sljedeći godišnji utrošak na Slavonsku i Hrvatsku krajinu, te utvrdna mjesta i raspored vojske.⁷³⁰ (Vidi Tablicu 19.) Zaključni proračun koji je tada donesen prikazuje potrošnju od 1. ožujka 1556. godine do datuma donošenja zaključka (4. svibanj 1556. godine) te predviđene i zaključene utroške do kraja te ratne godine tj. do 1. ožujka 1557. godine. Kao što je prethodno navedeno, troškovi su se i dalje iskazivali po sektorima obrane i po sastavu vojske koja je taj sektor trebala braniti. Tako je prema navedenom iskazu troškova Hrvatske krajine i Starih hrvatskih utvrdnih mjesta za period od 1. lipnja 1556. do 1. ožujka 1557. godine određeno za Senj kao utvrdno mjesto za sveukupno vojno služeće osobe (297 pješaka zajedno sa vojnim osobljem) i pojačanjem od 30 njemačkih pješaka za utvrdnu Nehaj (njem. *Teutsch Knecht*) za jedan mjesec 1 397 rajnskih guldena.⁷³¹ Za ostale utvrde Senjske kapetanije, konkretno za Otočac određeno je uz postojeću postavu od 45 vojnika čiji trošak iznosi mjesečno 178 rajnskih guldena i 30 krajcara i pojačanje od 15 vojnika od kojih će svaki dobiti po 3 rajnska guldena mjesečno, a ukupna postava vojnika u Otočcu će tako iznositi 60 vojnika na koje će se mjesečno utrošiti 223 rajnska guldena i 30 krajcara.⁷³² Za utvrdnu Brinje kao dio utvrdnog lanca Senjske kapetanije ne donose se nova pojačanja već postava od postojećih 40 vojnika koja košta mjesečno 154 rajnska guldena i 30 krajcara.⁷³³

Po pitanju pomoćnih jedinica, od ukupno 400 pješaka - martoloza na Hrvatskoj krajini te ratne 1556./1557. godine za prostor između utvrda Senjske kapetanije (od morske obale tj. od Senja do Otočca) određeno je njih 100, a trošak na njih je iznosio 344 rajnska guldena i 30 krajcara odnosno četvrtinu od ukupnog iznosa za sve pješake-martoloze na ovom obrambenom sektoru u visini od 1 378 rajnskih guldena mjesečno.⁷³⁴ Značajno je napomenuti da vojni kontingent lake konjice od 200 konjanika navedene 1556. godine nije razmještan na

⁷²⁹ StLA, Militaria, stara signatura 1555-III-1-1556-III-1, nova signatura 201514/2526.

⁷³⁰ AS 2, kut. 412, fasc. 283, sv. 1, str. 1098-1110. (s.d.1557)

⁷³¹ AS 2, kut. 412, fasc. 283., sv. 1, str. 1101. (s.d.1557.) Na str. 1087-1097 je Slavonska krajina, a od str. 1098-1114 je Hrvatska krajina. (op.a.)

⁷³² AS 2, kut. 412, fasc. 283, sv. 1, str. 1101 (s.d.1557.). Značajno je upozoriti da računi unutar sebe sadrže i računске pogreške, npr. navedeno je da 15 novih vojnika u Otočcu prima po 3 rajnska guldena mjesečno i da to čini 48 (!) rajnskih guldena, ali u ukupnoj sumi je iznos točan tj. zbrojeno je uz staru postavu na koju trošak iznosi 178 rajnskih guldena i 30 krajcara i matematički točnih 45 rajnskih guldena za pojačanje, što ukupno i čini mjesečnu svotu od 223 rajnska guldena i 30 krajcara. (op.a.)

⁷³³ AS 2, kut. 412, fasc. 283, sv. 1, str. 1102. (s.d.1557.)

⁷³⁴ AS 2, kut. 412, fasc. 283, sv. 1, str. 1099. (s.d.1557.) Navodi se ukupni broj i mjesečni trošak na 400 pješaka ili martoloza na Hrvatskoj krajini, a na str. 1109. se nalazi njihova razdioba na lokacije.

prostoru između utvrda Senjske kapetanije već na preostalom prostoru, kako drugih kapetanija (Bihać), tako i samog sektora Hrvatske krajine.

Dakle, mjesečni trošak na utvrdnu vojsku Senjske kapetanije i sve potrebne pomoćne jedinice koje se nalaze između utvrda Senjske kapetanije iznosio je ukupno za 527 vojnika, uključujući vojne zapovjednike, 2 132 rajnska guldena i 30 krajcara, što bi brojčano iznosilo 35% ukupnog broja vojnika te isti postotak od ukupne svote utrošene na ostalu vojsku Hrvatske krajine te Starih hrvatskih utvrdnih mjesta.

Tablica 19. Mjesečni i godišnji utrošak vojske u utvrdnom lancu Senjske kapetanije te ostalih utvrda Hrvatske krajine za period 1. ožujka (1. lipnja) 1556.- 1. ožujka 1557.⁷³⁵

| Vojska Senjske kapetanije | | | Ostali trošak na Hrvatsku krajinu | | |
|---------------------------|-----------------------------|--------------------------------------|--|--------------------------------|--------------------------------------|
| lokacija | broj vojnika | mjesečni trošak u rajnskim guldenima | lokacija | broj vojnika | mjesečni trošak u rajnskim guldenima |
| Senj | 327 (297+30) ⁷³⁶ | 1 277 | Bihać | 259 (179+40/50) ⁷³⁷ | 1 145, 25 kr |
| Otočac | 60 (45+15) | 223, 30 kr | Ripač | 50 (36+14) ⁷³⁸ | 184, 30 kr |
| Brinje | 40 | 154, 30 kr | Sokol | 14 (8+6) | 38, 30 kr |
| Brlog | 4 | 13 | Izačić | 24 (9+15) | 73 |
| | | | Toplički Turanj i Brekovica | 10 | 30 |
| | | | straža na vodenom prijelazu Omersle (wasser Scart Omersle) | 4 | 6 |
| | | | Tržac | 20 (10+10) | 60 |
| | | | Drežnik | 20 (13+7) | 61 |
| | | | Slunj (trgovište i samostan) | 10 | 30 |
| | | | Modruš | 20 | 67 |
| | | | Ogulin | 14/16 (13) ⁷³⁹ | 56 |
| | | | Jesenice | 40 (30+10) | 136 |
| Ukupno vojska | 431 | 1 787, 30 kr | Ukupno vojska | 447 | 1 888 |

⁷³⁵ AS 2, kut. 412, fasc. 283, sv. 1, str. 1101. (s.d.1557.)

⁷³⁶ Proračun navodi da se svakom njemačkom pješaku (njem. *Teutsche Knecht*) plati mjesečno 4 rajnska guldena: (...) *30 Teutsch Knecht yedem monatlichen zu 4 fl* (...). AS 2, kut. 412, fasc. 283, sv. 1, str. 1101. (s.d.1557.)

⁷³⁷ U Bihaću je stara postava od 50 konjanika i 179 pješaka, a s novim pojačanjem od 40 pješaka postava broji ukupno 259 vojnika. AS 2, kut. 412, fasc. 283, sv. 1, str. 1102. (s.d.1557.)

⁷³⁸ U Ripču i okolnim stražarskim mjestima se navodi stara postava od 36 vojnika koja mjesečno košta 128 rajnskih guldena i 30 krajcara te pojačanje od 14 njemačkih pješaka od kojih svakome treba mjesečno platiti 4 rajnska guldena što će činiti mjesečno ukupno 50 vojnika tj. trošak od 184 rajnskih guldena i 25 krajcara. AS 2, kut. 412, fasc. 283, sv. 1, str. 1102. (s.d.1557.)

⁷³⁹ Za Ogulin je navedena stara postava od 13 vojnika koji mjesečno koštaju 47 rajnskih guldena, a kao pojačanje se određuje dovođenje još jednog majstora-pušcara (njem. *Püchsenmeister*) koji je prema predviđenoj mjesečnoj plaći od 8 do 9 rajnskih guldena ekvivalent trojice pješaka plaćenih po 3 rajnska guldena: (...) *Des Schloß Ogullin alle Pesatzung Personen 13 monatlichen 47 β. Dasselbs hin zw neuer Pesterkhung noch ain Puchsenmaissster zuerordnen, annstat dreyer Personen mit 8 od(er) 9 β monatlichen Vnd(er)haltung, thuet P(er)sonnen 16 vnnd Gellt monatlich 56 β* (...). AS 2, kut. 412, fasc. 283, sv. 1, str. 1105. (s.d.1557.)

| | | | | (+50 konjanika) | |
|--|--------------|--------------------------------------|---|-----------------|--------------------------------------|
| Pomoćne trupe | Broj vojnika | Mjesečni trošak u rajnskim guldenima | Pomoćne trupe - pješništvo | Broj vojnika | Mjesečni trošak u rajnskim guldenima |
| na brdima od morske obale između Senja do Otočca | 100 | 344, 30 kr | na prolazima i u šumama između Brinja i Modruša i šumi Kapela | 30 | |
| | | | iznad Ledenica kod <i>Masthoua</i> | 50 | 172, 15 kr |
| | | | pod Klekom kod Ogulina | 50 | 172, 15 kr |
| | | | između Jesenica i Slunja prema Dabru | 50 | 172, 15 kr |
| | | | oko Slunja | 50 | 172, 15 kr |
| | | | turski prijelaz Plitvica (<i>thurken Paß</i>) | 50 | 172, 15 kr |
| | | | između Brekovice i Ostrošca, na vodenom prijelazu rijeke Une | 20 | 65 |
| Ukupno pomoćne trupe | 100 | 344, 30 kr | Ukupno pomoćne trupe | 300 | 1 034, 30 kr |
| | | | Pomoćne trupe - laka konjica | | |
| | | | oko Bihaća | 50 | |
| | | | oko Tršca i Slunja | 50 | |
| | | | oko Ogulina i Jesenica | 100 | |
| | | | Ukupno laka konjica | 200 | 912 |
| Sveukupno mjesečno SVE | 527 | 2 132, 30 kr | Sveukupno mjesečno SVE | 979 | 3 834, 30 kr |
| Za 9 mjeseci | | 19 192, 30 kr | Za 9 mjeseci | | 34 510, 30 kr |

Prijedlog rasporeda i troškova izvan postava u hrvatskim utvrdnim mjestima za period od 1. ožujka 1558. godine donosi promjene u iznosima svota.⁷⁴⁰ Tako je za kapetana ili zamjenika zapovjednika Hrvatske krajine određeno 246 rajnskih guldena mjesečne plaće. Za ratnog blagajnika s njegovim konjima mjesečno 40 rajnskih guldena, a za jednoga opskrbnika namirnicama koji ujedno vrši i službu vojnog popisivača mjesečno 20 rajnskih guldena. Za tajne dojave zajedno s brodicama na moru određeno je mjesečno 120 rajnskih guldena plaćenih iz komorskih prihoda (*Ausschlag*) Ljubljane. Zatim za 36 stražara-čardaklija od Senja do Bihaća mjesečno 124 rajnska guldena, za 40 poštanskih konja određeno je mjesečno

⁷⁴⁰ StLA, Militaria, stara signatura 1558-III-1, nova signatura 201514/3360.

154 rajnskih guldena te za sve izvanredne troškove mjesečno 50 rajnskih guldena. Za konjicu od 200 konjanika određeno je mjesečno 906 rajnskih guldena, te za novo odobrenih dodatnih 200 lakih konjanika mjesečno 940 rajnskih guldena. Za 400 pješaka/martoloza mjesečno je određeno 1 389, a za održavanje ili čekarinu (*Wartgelt*) 12 uskočkih vođa je određeno mjesečno 25 rajnskih guldena.

Projekcija utroška na obranu Hrvatske krajine za ratni period od 1. ožujka 1558. do zadnjeg dana veljače 1559. godine predviđa za vojsku svih utvrdnih mjesta (Senj, Bihać, Ripač, Tržac, Drežnik, Otočac, Brinje, Jesenice, Modruš, Ogulin i ostale) mjesečno 3 640 rajnskih guldena. Za Senjsku kapetaniju nisu predviđena pojačanja, ali se za Bihać navodi da je od strane kralja odobreno pojačanje od 100 njemačkih pješaka od kojih će svaki biti plaćen s 4 rajnska guldena mjesečno te će tako ukupni trošak na utvrdna mjesta s navedenim pojačanjem iznositi 4 040 rajnska guldena mjesečno.⁷⁴¹ Slavonska krajina je te godine imala mjesečni trošak od 16 079 rajnskih guldena i 30 krajcara, dok bi Hrvatska krajina zajedno sa svojim utvrdnim mjestima imala trošak mjesečno od 7 442 rajnska guldena. Ukupno bi obrana obje krajine koštala mjesečno 23 521 rajnskih guldena i 30 krajcara. Prema dokumentu za period od 1. ožujka 1558. do 28. veljače 1559. iskazani su skupni troškovi za Stara hrvatska utvrdna mjesta (*Alten Krabatischen Ortflecken*) Senj, Bihać, Ripač, Tržac, Drežnik, Otočac, Brinje, Jesenice, Modruš i Ogulin koji iznose za jedan mjesec 3 640 rajnskih guldena.⁷⁴²

Pored ovog iznosa za utvrdna mjesta poznato je da se od planiranih 200 njemačkih pješaka koje se trebalo prema potrebi i opasnosti rasporediti u Bihać i ostale navedene utvrde i koji su trebali biti popuna tamošnjim posadama skupila tek polovica (100 pješaka) kojima se svakome mjesečno plaća 4 rajnska guldena te je tako ukupni trošak za Stara hrvatska utvrdna mjesta uključujući i Senj iznosio ukupno 4 040 rajnskih guldena mjesečno.⁷⁴³

Sistem isplaćivanja je već narednih godina bio dobro razrađen, a isplatni računi koji je 1563. godine ispostavio ratni blagajnik Hrvatske krajine (*Rom: Khay: Mt. Rath vmd Khriegszallmaister an der Chrabatischen Grenizen*) Hans Khisl zum Khalltenprun za prošlu 1562. godinu prikazuju svu kompleksnost vojne organizacije i obrane. Naime, ratni blagajnik je izvještaj posložio po financijskoj, ali i vojno hijerarhijskoj strukturi. Prvo je naveo da je od pokrajine Koruške primio 64 845 rajnskih guldena i 8 krajcara, a od pokrajine Kranjske 47

⁷⁴¹ StLA, Militaria, stara signatura 1558-III-1, nova signatura 201514/3662.

⁷⁴² StLA, Militaria, stara signatura 1558-III-1, nova signatura 201514/3362.

⁷⁴³ StLA, Militaria, stara signatura 1558-III-1, nova signatura 201514/3362. Predviđeno je bilo 200 njemačkih pješaka ali se opremilo tek njih 100: (...) *Daselbshin gen Wihitsch und ettliche anndere des emnden gelegen geuerlihst und fursehen Flecken von Irer Rom:Khay:Mt. Bewilligs und den von Landen souilfelltigs ersuechte Besterkung der 200 Teutsche Knecht yedem monatlichen 4 gulden reinisch zulezen. Dauon aber herinnen nicht mer als 100 aus jedem monatlichen zu 4 gulden gestellt. Tuet ain Monat 400 gulden vnnd baid Suma monatlichen...4040 (...).*

000 rajnskih guldena te od kraljevskih prihoda grada Ljubljane za tajne dojave i doušnike 1 600 rajnskih guldena.⁷⁴⁴ Izgleda da je navedeni ratni blagajnik ovaj proračun podnio negdje krajem lipnja 1563. godine jer u njemu donosi popis dviju velikih isplata novaca na Hrvatskoj krajini za prvih šest mjeseci te kalendarske godine. Ovaj proračun, za razliku od prethodno navedenih iz ranijih razdoblja, detaljno pokazuje vremenski interval u kojem je određeni visoki vojni dužnosnik ili vojna jedinica bila aktivna. Tako je ratni blagajnik Hans Khisl prvo isplatio zamjeniku zapovjednika Hrvatske krajine Herbartu VIII. Auerspergu za prva četiri mjeseca (siječanj, veljača, ožujak, travanj) kalendarske 1562. godine 1 040 rajnskih guldena plaće tj. 260 rajnskih guldena mjesečno, a ratni savjetnik pokrajine Kranjske na Hrvatskoj krajini Baltazar Katzianer je za prva četiri mjeseca kalendarske 1562. godine primio po ratnom blagajniku 528 rajnskih guldena tj. 132 rajnska guldena mjesečno. Navedeni Hans Khisl je kao ratni blagajnik primio za 4 mjeseca 320 rajnskih guldena tj. 80 rajnskih guldena mjesečno. Opskrbnik namirnicama i živežem na Hrvatskoj krajini Andrija Mayer je primio za 4 mjeseca 128 rajnskih guldena tj. 32 rajnska guldena mjesečno. Popisivač vojske (*Musterschreiber*) na Hrvatskoj krajini Matija Pitschin je primio za 4 mjeseca 60 rajnskih guldena tj. 15 rajnskih guldena mjesečno. Zatim je ratni blagajnik isplatio za 700 lakih konjanika na Hrvatskoj krajini za navedena 4 mjeseca 13 284 rajnska guldena, a Andriji Tadijoloviću i njemu podređenih 13 vojvoda i određenom broju pješaka za 4 mjeseca 6 636 rajnska guldena. Za 300 haramija koji su raspoređeni i nalaze se u utvrđnim mjestima (njem. *Ortschlosser*) grofa Zrinskog plaćeno je za 4 mjeseca 3 956 rajnskih guldena (989 mjesečno). Navedene 1562. godine kao konstanta plaćeno je i 12 plaćenih uskočkih vođa za 4 mjeseca sa 100 rajnskih guldena (25 mjesečno, tj. svakome vođi 2,5 rajnskih guldena = 2 rajnska guldena 30 krajcara). Plaćeni su i sveukupni izviđači-čardaklije za 4 mjeseca 1 388 rajnskih guldena (347 mjesečno). Za staru i novu postavu poštanskih konja u Hrvatskoj, Krasu i Kranjskoj plaćeno je za 4 mjeseca 964 rajnska guldena (214 mjesečno). Još je plaćeno za *etlich Ortffleckhen* za 4 mjeseca 4 528 rajnskih guldena. Tako je sveukupno ratni blagajnik za prva 4 mjeseca kalendarske 1562. godine isplatio 32 932 rajnska guldena.

Drugu veliku isplatu te godine ratni blagajnik je isplatio za naredne mjesece svibanj i lipanj 1562. godine. Prvo je isplaćeno zamjeniku zapovjednika Hrvatske krajine Herbertu Auerspregu za 2 mjeseca 520 rajnskih guldena (260 mjesečno), ratnom savjetniku pokrajine Kranjske Baltazaru Kacijaneru za 2 mjeseca 264 rajnska guldena (132 mjesečno), sebi kao ratnom blagajniku 160 rajnskih guldena (80 mjesečno), opskrbniku namirnicama Andriji

⁷⁴⁴ StLA, Militaria, stara signatura 1562. s.d., nova signatura 201514/3925.

Mayeru za 2 mjeseca 64 rajnska guldena (32 mjesečno). Popisivaču vojske Matiji Pitschinu za 2 mjeseca 30 rajnskih guldena (15 mjesečno). Za 700 lakih konjanika za 2 mjeseca 6 642 rajnska guldena (3 321 mjesečno), za Andriju Tadijlovića i njemu podređenih uskoka za 2 mjeseca 3 318 rajnskih guldena (1659 mjesečno), za 300 haramija u utvrdama grofa Zrinskog za 2 mjeseca 1 978 rajnskih guldena (989 mjesečno). Za 12 plaćenih uskočkih vođa za 2 mjeseca se izdvojilo 50 rajnskih guldena (25 mjesečno). Stražarima izviđačima čardaklijama na Staroj i Novoj Hrvatskoj krajini za 2 mjeseca 694 rajnskih guldena (347 mjesečno). Za poštanske konje u Hrvatskoj, Krasu i Kranjskoj za 2 mjeseca 482 rajnska guldena (241 mjesečno), te završno za posade i postave između Bihaća i Siska 2 110 rajnskih guldena (1 055 mjesečno).

Za utvrдна mjesta je ratni blagajnik prema dovršenom računu i popisu vojske zamjenika zapovjednika Hrvatske krajine Herbarta von Auersprega i vojnih službenika u Senju isplatio plaće za period od 1. siječnja do 30. travnja 1562. godine, dakle, za 4 mjeseca 7 180 rajnskih guldena (1 795 mjesečno). Za svibanj i lipanj 1562. za vojsku u Senju je prema drugom popisu vojske i računu plaćeno za Senj i ostale pripadajuće utvrde 3 533 rajnskih guldena (1 766 rajnska guldena 30 krajcara mjesečno). Za utvrдно mjesto Bihać i pripadajuće utvrde (Bihaćka kapetanija) plaćeno je prema Popisu vojske i računu vrhovnog zapovjednika (Obrista) za prva 4 mjeseca 1562. godine 8 147 rajnskih guldena, a za njemačke pješake u Bihaću za 2 mjeseca (siječanj i veljača) 699 rajnskih guldena. Zatim je za svibanj i lipanj za Bihać isplaćeno 4 075 rajnskih guldena i za njemačke pješake u Bihaću za period od 1. ožujka do 30. listopada 1562. godine 2 820 rajnskih guldena (8 mjeseci) tj. mjesečno 352 rajnska guldena 30 krajcara. Zatim je plaćeno za studeni i prosinac za njemačke pješake 664 rajnskih guldena. Sveukupno je tako isplatio za hrvatska utvrдна mjesta 27 118 rajnskih guldena.

Zatim je još ratni blagajnik naveo isplate za tajne dojave. Navodi da je Sebastijanu de Sakkciju, potkapetanu Senjske kapetanije za troškove za doušnike plaćeno 234 rajnskih guldena 8 krajcara i 1 pfening, zatim prema naredbi vrhovnog zapovjednika je plaćeno za tajne dojave opskrbniku namirnicama Jeronimu Podlipniku u Bihaću 35 rajnskih guldena, što je sveukupno 269 rajnskih guldena 8 kajcara i 1 pfening. Za izvanredne troškove vrhovnog zapovjednika i njegovog zamjenika (Lieutenant) isplaćeno je Juraju Magoriću (*Magoritsch*), plemiću i službeniku kneza Frankapana Tržačkog, prema potvrdi Obrista za neki put 23 rajnska guldena i 20 krajcara, zatim Hansu Fuchsu iz Senja za jednog doušnika 32 rajnska guldena. Jednom Turčinu iz Udbine, koji je tajni doušnik, prema naredbi vrhovnog zapovjednika je u samostanu u Bihaću plaćeno 11 rajnskih guldena i 40 krajcara. Zatim je prema pismenoj naredbi vrhovnog zapovjednika plaćeno jednom zarobljeniku koji je pismo

kralja nosio bosanskom paši i donio natrag odgovor 25 talira tj. 29 rajnskih guldena i 10 krajcara. Prema pismenoj naredbi zamjenika vrhovnog zapovjednika Juraju Machowu za municiju plaćeno je 6 rajnskih guldena i 20 krajcara. Prema računu je Kristoforu Stettweru iz Ljubljane za nekakve pješake koji su od 18. travnja 1561. do 24. lipnja 1562. išli na granicu plaćeno 61 rajnskih, 55 krajcara i 2 pfeninga. Na kraju je navedeno kako je vladar za prošlu 1560. godinu (sic!) za plaćanje hrvatskih ratnih troškova izdvojio 10 000 rajnskih guldena novaca i sukna, a daljnje plaćanje na pokrajinu Kranjsku od koje je primio samo 7 370 rajnskih guldena i 40 krajcara morati će nadopuniti od predviđenih 10 000 sa još 2 630 rajnskih guldena i 20 krajcara. Sve skupa je iznos za izvanredne troškove bio 2 796 rajnskih guldena, 45 krajcara i 2 pfeninga.

Daljnja detaljna analiza proračuna navedenog blagajina navodi da je za Senj (*Ortflecken*) za prva četiri mjeseca 1562. godine isplaćeno 7 180 rajnskih guldena tj. mjesečno 1 795 rajnskih guldena.⁷⁴⁵ Ti novci su isplaćeni zamjeniku zapovjednika prema platnom i brojčanom registru (*Muster und Zallregister*), a prema trećem registru još je pored toga za posadnu vojsku u Senju i pripadajućim utverdama (*Besatzung Zennng und ubrigen zugetannen Flecken*) isplaćeno za 2 mjeseca (svibanj i lipanj) 3 533 rajnska guldena tj. za svaki mjesec po 1766 rajnskih guldena i 30 krajcara.⁷⁴⁶ Ukupno je za Senj tako izdvojeno 10 713 rajnska guldena. Kako je sveukupno za Senj i Bihać izdvojeno 27 118 rajnskih guldena, vidljivo je da je za Bihać isplaćeno 16 405 rajnskih guldena te je po svemu sudeći Bihać tada dobio znatno više novaca.⁷⁴⁷ Strukturu isplate s više ili manje jednakim iznosom koju sam ovim detaljnim opisivanjem morao izlučiti i prikazati trošak Senjske kapetanije potvrđuje primjerice, ratni proračun za Slavonsku i Hrvatsku krajinu iz 1578. godine gdje se navode slični podaci.⁷⁴⁸

Pored troškova za plaće vojnih djelatnika, dovoz žita i gradnju izdvajao se i novac za barut i oružje. Prema V. Simonitiju za opskrbu pograničnih utvrda trebale su poslužiti oružarnice (njem. *Zeughaus*) u Beču, Grazu i Ljubljani iz kojih se oružje distribuiralo prema manjim oružarnicama u Trstu i Rijeci, a zatim prema isturenim utverdama u Senju i Bihaću. Iz ovih oružarnica u Senju i Bihaću oružje i barut su se dopremali do isturenih utvrda poput Otočca, Sokola i Izačića.⁷⁴⁹ Kako je V. Simoniti dao samo okvirne smjernice „idealne“ mreže distribucije oružja, nameće se pitanje ima li konkretnih i detaljnih podataka o dotoku oružja iz navedenih oružarnica ili iz drugih izvora direktno prema Senju i Senjskoj kapetaniji?

⁷⁴⁵ StLA, Militaria, stara signatura 1562 s.d., nova signatura 201514/3925.

⁷⁴⁶ StLA, Militaria, stara signatura 1562 s.d., nova signatura 201514/3925.

⁷⁴⁷ StLA, Militaria, stara signatura 1562 s.d., nova signatura 201514/3925.

⁷⁴⁸ AS 2, kut. 230, fasc. 136, sv. 5. s.p. (s.d.1573) Za Hrvatsku i Kranjsku krajinu proračun nema dataciju, ali se nalazi iz proračuna za Slavonsku i Štajersku Krajinu datiranog u 1578. godinu. (op.a.)

⁷⁴⁹ Simoniti, *Vojaška organizacija*, 186.

Prema podacima iz 1529. godine vidljivo je da su u Senj poslana 23 topa (lat. *bombardas*) koja su, iako namijenjeni obrani Klisa, prema odobrenju kralja Ferdinanda I. Habsburškog, a na temelju zahtjeva tadašnjeg senjskog kapetana Erazma Sauera ostavljeni u Senju za tamošnju obranu.⁷⁵⁰

Osim dobavljanja i opskrbe oružjem iz unutrašnjo-austrijskih zemalja, do oružja se moglo doći i prilikom uspješnih tj. pobjedonosnih sukoba s Osmanlijama. Primjerice, 1532. godine prilikom uništenja osmanske utvrde Solin nedaleko Klisa u vojnoj akciji koju su zajedno izvele snage senjskog kapetana Erazma Sauera, Petra Kružića, kapetana i kneza Klisa te snaga koje je doveo potkapetan/upravitelj (njem. *Verwalter*) riječke kapetanije Hans Ritschan, zarobljeno je oko 40 manjih topova i nekoliko ručnih pušaka (njem. *Handröhr*).⁷⁵¹ Iako je po ratnim pravilima trebala uslijediti podjela ratnog plijena između navedenih kapetana, ovo oružje je za potrebe obrane utvrde Klis zadržao kliški kapetan Petar Kružić. Izgleda da je artiljerija (topovi) prisutna kao dio arsenala u Senju kroz cijeli proučavani period, ali sje s vremenom zapala u loše stanje zbog čega i dolazi do obnove senjskog topovskog arsenala 1541. godine. Naime, suprotno očekivanom, Senjska kapetanija nije dobila topove iz oružarnica u Ljubljani ili Grazu, već je organizirana ljevaonica topova u samome Senju. Na molbu senjskog kapetana Ivana Lenkovića kralj Ferdinand I. Habsburški odlučuje poslati ljevača topova (njem. *Püxsengeisser*) u Senj, a organizacija dolaska je povjerena tirolskoj vladi.⁷⁵² Tako je u Senj stigao Filip Layminger, član ugledne obitelji ljevača zvona i topova. Senjski kapetan je prema nalogu kralja trebao ljevaču topova osigurati smještaj, radionicu i sav potreban materijal za lijevanje topova, uključujući i već postojeće stare i razbijene topove.⁷⁵³ Unatoč raznim neprilikama, Filip Layminger je stigao do Senja i tamo u nekadašnjoj biskupovoj dvorani napravio ljevaonicu topova te do rujna 1541. godine napravio 2 falkona i 3 falkoneta.⁷⁵⁴ Z. Herkov u svojem radu donosi okvirne podatke o dimenzijama, dužini cijevi i masi senjskih topova iz 1541. godine, a s obzirom da se koristi definicijama topova iz druge polovice 17. stoljeća, kao i M. Hudec koji u svojem radu o

⁷⁵⁰ MHRCDs 1, dok. 250. Bilješka sa strane dokumenta navodi: (...) *Bombardae 23 sunt Zegnīe, debeant ad Cliss deferri . Si tantumodo tres bombardas habere ex illis posset, bonum esset. Laran portus in Pisino nomine prefecture petit. Wihistch und Zeng per Puchler, Sthewen (?) et Erasmus de Turri (...)*. Odredbu da se topovi koji su iz Senja trebali biti dostavljeni u Klis, a da se prema molbi senjskog kapetana ostavljaju nadalje u Senju vidi u: MHRCDs 1, dok. 252. Oružar u ljubljanskoj oružarnici je tada bio Dietrich von Gelechenstein Vidi: AS 2, kut. 194, fasc. 122, sv. 1, str. 174.

⁷⁵¹ MHRCDs 2, dok. 140. (28. IX.1532. godine.). Vijesti o ovome pothvatu koje donose nešto drugačije brojeve zarobljenog oružja vidi u: AS 2, kut. 195, fasc. 122, str. 571. (1. X.1532.)

⁷⁵² Zlatko Herkov, „Ljevaonica topova u Senju godine 1541.“, SZ 19 (1992): 41.

⁷⁵³ Herkov, „Ljevaonica topova“, 42

⁷⁵⁴ Herkov, „Ljevaonica topova“, 44.

senjskim topovima iz kasnijih razdoblja⁷⁵⁵ donosi podatke koji nisu uvjerljivo najbliži mogućim dimenzijama i izgledu topova u Senju 1541. godine, odlučio sam se koristiti postojećim podacima o topovima 16. stoljeća koje donose sljedeći autori: V. Simoniti, na temelju arhivske građe relevantne za protuosmansku obranu, austrijski arhivist i znanstvenik Otto Henne, na temelju podatka vojnih inženjera 16. stoljeća te Leonhardt Fronsperger, vojni inženjer i službenik kralja Ferdinanda I. Habsburškog u svojem poznatom djelu *Das Kriegsbuch*.⁷⁵⁶

Prema opisu topništva koju na temelju spisa iz druge polovice 80-ih godina 16. stoljeća u svojem radu donosi V. Simoniti, falkon (njem. *Falkhaune*) je bio poljski top duge cijevi i srednje težine koji je ispaljivao željezne kugle mase od 4 do 10 funti (1 funta oko 0,56 kg; 4,56 kg do 5,6 kg), za vuču je bilo potrebno od 4 do 6 konja, a koštao je 980 rajnskih guldena.⁷⁵⁷ Prema opisu topova u ratnoj knjizi poznatog njemačkog vojnog inženjera u službi kralja Ferdinanda I. Habsburškog, Leonhardta Fronspergera iz 1573. godine falkon (*Falckhana*) je top težak 12 centi (1 cent = oko 56 kg; 672 kg), ispaljuje kugle mase 5 funti (2,8 kg), za vuču su potrebna 3 konja, tj. 5 konja s obzirom da uz top ide 100 kugli ukupne mase 5 centi (280kg) i 5 centi baruta (280 kg).⁷⁵⁸ (Vidi Slike 7. i 8.)

Falkonet, kao drugi tip topova koji su se 1541. godine izradili u Senju je prema V. Simonitiju, laki poljski top koji ispaljuje željezne ili olovne kugle mase 1 do 3 funte (0,56 do 1,68 kg), za vuču treba 2 ili 3 konja, a cijena mu je 388 rajnskih guldena.⁷⁵⁹ Prema L. Fronspergeru falkonet (*Falckhenet*) je top mase 7 centi (392 kg), ispaljuje željezne ili olovne kugle mase 2 funte (1,12 kg), a za vuču su potrebna 2 konja, tj. 3 konja s obzirom da uz top ide 2 centa baruta (112 kg) i 100 kugli mase 2 centa (112 kg). (vidi Slike 7. i 8.)⁷⁶⁰

⁷⁵⁵ Z. Herkov, donosi bez reference da je prema proučavanju iz kasnijeg razdoblja (Z. Herkov je prema M. Hudecu koristio topnički udžbenik Anntonija Vaninaija iz 1666. godine) falkon top dužine cijevi 238 cm i mase 1500 kg, a falkonet top dužine cijevi 162 cm i mase 300 kg. M. Hudec se u svojem radu o topovima u Senju iz kasnijih razdoblja osvrće na rad Z. Herkova i podatke o topovima u Senju te dodatno navodi, pozivajući se na podatke koje navodi L. Beritić u svojem radu o topovima u Dubrovniku da je falkon top kalibra cijevi 62 do 82 mm, a falkonet top koji ima promjer kugle 53 mm. Vidi, Z. Herkov, „Ljevaonica topova“, 44 i Mladen Hudec, „Senjski topovi“, SZ 28 (2001): 140.

⁷⁵⁶ Fronsperger, *Das Kriegsbuch*.

⁷⁵⁷ Simoniti, *Vojaška organizacija*, 196.

⁷⁵⁸ Fronsperger, *Das Kriegsbuch*, fol. 7r.

⁷⁵⁹ Simoniti, *Vojaška organizacija*, 196.

⁷⁶⁰ Fronsperger, *Das Kriegsbuch*, fol. 8r.

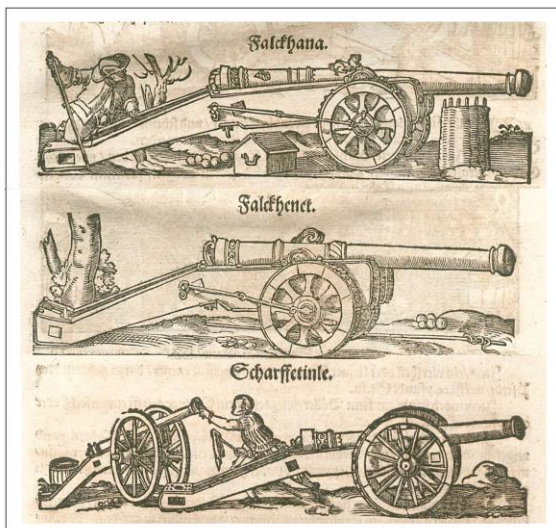

Slika 7. Falkon, falkonet i *Scharffetinte* 1573. godine (L. Fronsperger, *Das Kriegsbuch*, sv. 2, fol. 7v-8r)

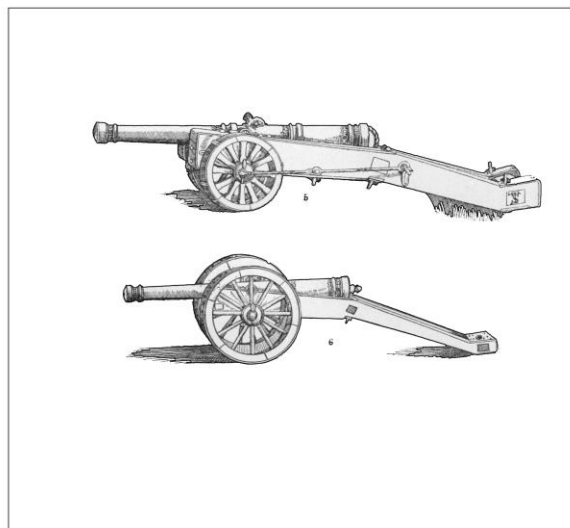

Slika 8. Falkon i falkonet - sredina 16. stoljeća (O. Henne am Ryn, *Kulturgeschichte*, sv. 2, 22)

Uz navedene definicije koje daju okvirne vrijednosti unutar kojih se određena vrsta topova nalazi, moguće je uz podatke koje o falkonu i falkonetu 16. stoljeća donosi u svojem radu Otto Henne am Ryn. Prema Ottu Henneu tj. Reinardu von Solmsu 1556. godine falkon je top mase 15 centi (840 kg), ispaljuje kugle mase 2 funte (1,12 kg), a falkonet (njem. *Falkonet oder Feldschlänglein*), top mase 6 centi (336 kg) koji ispaljuje željezne kugle mase 1 funte (0,56 kg).⁷⁶¹ Kako Otto Henne za razliku od ostalih navedenih autora donosi i podatke o dužini cijevi falkona i falkoneta (topovska cijev kod falkona je dužine 40x svojeg kalibra, a kod falkoneta je cijev dužine 44x svojeg kalibra)⁷⁶² moguće je matematičkim izračunom, koristeći se formulom za izračun polumjera (radijusa) i promjera (dijametra) kugle izračunati kalibar takvih topova i navedenu dužinu pretvoriti u danas razumljive mjere u milimetrima, centimetrima i metrima.⁷⁶³ Završno, vraćajući se na podatke koje o dužini topovske cijevi

⁷⁶¹ Otto Henne am Ryn, *Kulturgeschichte des deutschen Volkes*, sv. 2., Berlin: G.Grotte'sche Verlagsbuchhandlung, 1886, poslije str. 22.

⁷⁶² (...) *Falkon. Länge: das 40fache ihres Kalibers; Falkonet oder Feldschlänglein Länge das 44fache ihres kalibers* (...). Vidi: Henne, *Kulturgeschichte*, sv. 2, 22.

⁷⁶³ Naime, prema formuli za volumen kugle $V = \frac{4\pi + 3R}{3}$, volumen kugle je jednak trećini zbroja vrijednosti 4π i

trostrukoj vrijednosti polumjera (radijusa) kugle. Prema svim navedenim autorima saznajemo za masu kugle koju pojedini tip topa ispaljuje, kao i za materijal od kojega je kugla napravljena (olovo, željezo). Prema drugoj formuli za izračun volumena gdje je volumen jednak $V = m/\rho$, pri čemu je m = masa, a ρ je prosječna gustoća materijala po kubičnom metru ili centimetru, možemo s obzirom na podatak o materijalu topovskih kugli (olovo, željezo) i standardiziranu prosječnu gustoću tih materijala dobiti volumen jedne takve kugle. Tako bi kugla koju ispaljuje falkonet mase 2 centa (1,12 kg) sačinjena od olova (prosječna gustoća olova je 11,32 gr/cm³) imala prema formuli $V = \frac{m}{\rho}$ volumen od 98,94 cm.³ Prema prvoj navedenoj formuli za izračun volumena kugle

moguće je dobiti formulu za izračun radijusa te bi on tako bio jednak $R = \sqrt[3]{\frac{3V}{4\pi}}$. Prema ovoj formuli navedena

donosi Otto Henne, možemo množenjem kalibra topovske cijevi s brojem navedenih dužina dobiti dužinu topa, tj. topovske cijevi. Tako bi navedeni falkonet koji je prema O. Henneu dužine 44x svojeg kalibra bio dužine 2,5248 m. Ostale sveukupne dobivene i poznate podatke o mogućim mjerama, masi kao i broju i tipu salivenih topova u Senjskoj kapetaniji 1541. godine donosim u tablici 20.

Tablica 20. Broj, tip te moguće mjere i dimenzije salivenih topova u Senjskoj kapetaniji 1541. godine.

| Vrsta topa | Količina | Dužina cijevi (m) ⁷⁶⁴ | Masa topa (kg) | Masa i materijal kugle | Kalibar topa (+ 1mm) ⁷⁶⁵ /promjer kugle (mm) | Broj konja potrebnih za vuču |
|----------------------|------------------|------------------------------------|-----------------------|--|---|------------------------------|
| falkon | 2 | 3,1152 3,5159 | 672 ⁷⁶⁶ | 2,8 kg (Pb) ⁷⁶⁷ 2,8 kg (Fe) | 77,88 87,90 | 3-5 ⁷⁶⁸ |
| | | 2,5906 | 840 ⁷⁶⁹ | 1,12 kg (Fe) ⁷⁷⁰ | 64,77 | ? |
| | | 3,2639 4,4298 | ? | 2,24 - 5,6 kg (Fe) ⁷⁷¹ | 81,60 110,75 | 4-6 |
| falkonet | 3 | 2,5248 2,8496 | 392 kg ⁷⁷² | 1,12 kg (Pb), ⁷⁷³ 1,12 kg (Fe) | 57,38 64,77 | 2-3 |
| | | 2,2617 | 336 kg ⁷⁷⁴ | 0,56 kg (Fe), ⁷⁷⁵ | 51,40 | ? |
| | | 2,0040 – 2,8902 2,2617 – 3,2620 | ? | 0,56 - 1,68 kg (Pb), ⁷⁷⁶ 0,56-1,68 kg (Fe) | 45,55-65,69 51,40-74,14 | 2-3 |
| <i>Scharffetinle</i> | ? ⁷⁷⁷ | ? | 112 kg ⁷⁷⁸ | 0,23 kg (Pb) ⁷⁷⁹ | 33,86 | 1 |

olovna topovska kugla volumena 98,94 cm³ bi imala polumjer od oko 28,69 mm tj. promjer od oko 57,38 mm, a ovako dobiveni iznos ujedno predstavlja i maksimalni potrebni promjer kugle za ulazak u topovsku cijev tj. kalibar topa. (op.a.)

⁷⁶⁴ Otto Henne jedini od trojice korištenih autora donosi dužinu cijevi koja je kod falkona 40 puta dužine kalibra, a falkoneta 44 puta dužine kalibra, dok za *Scharffetinle* ne donosi nikakve podatke. Henne, *Kulturgeschichte*, sv.2, 22.

⁷⁶⁵ Najvjerojatnije je bilo potrebno barem 1 mm veći kalibar tj. dijametar cijevi topa kako bi se lakše punilo top. (op.a.)

⁷⁶⁶ 12 centi. Vidi: Fronsperger, *Das Kriegsbuch*, fol. 7r.

⁷⁶⁷ 5 funti. Vidi: Fronsperger, *Das Kriegsbuch*, fol. 7r.

⁷⁶⁸ Top vuku 3 konja ali uz oruđe ide i 100 topovskih kugli i barut. Vidi: Fronsperger, *Das Kriegsbuch*, 7r. Fronsberger za top 3 konja ali sa 100 kugli mase te i te i barutom.

⁷⁶⁹ 15 centi. Henne, *Kulturgeschichte*, sv. 2, 22.

⁷⁷⁰ Željezna kugla mase 2 funte. Henne, *Kulturgeschichte*, sv. 2, 22.

⁷⁷¹ Simoniti, *Vojaška organizacija*, 196.

⁷⁷² Fronsperger, *Das Kriegsbuch*, fol. 7r.

⁷⁷³ Olovne ili željezne kugle teške 2 funte. Vidi: Fronsperger, *Das Kriegsbuch*, fol. 8r.

⁷⁷⁴ 6 centi. Henne, *Kulturgeschichte*, sv. 2, 22.

⁷⁷⁵ Željezna kugla mase 1 cent. Henne, *Kulturgeschichte*, sv. 2, 22.

⁷⁷⁶ Simoniti, *Vojaška organizacija*, 196.

⁷⁷⁷ AS 2, kut. 414, fasc. 284, sv. 1, str. 872. (18.VI.1540.)

⁷⁷⁸ 2 centa. Fronsperger, *Das Kriegsbuch*, fol. 8r.

⁷⁷⁹ ½ funte olova. Fronsperger, *Das Kriegsbuch*, fol. 8r.

Posljednji navedeni tip topa u tablici *Scharffetinle* je top koji spominje 1540. godine kraljica Ana, odgovarajući senjskom kapetanu Ivanu Lenkoviću na njegove zahtjeve, kao vrstu topa koju je on tražio pored falkoneta za utvrde Senjske kapetanije točnije za obranu Otočca.⁷⁸⁰ Nije poznato je li senjski kapetan dobio ovu vrstu topova, ali prema navedenom postoji mogućnost da se tada i takva vrsta topova dobavila i koristila u utverdama Senjske kapetanije kao što ih i konkretno nalazimo u Brinju 1550. godine.⁷⁸¹ Stoga sam prema postojećim podacima i navedenim autorima rekonstruirao mogući kalibar i ostale mjere takvog topa, a izgled takve vrste topa u 16. stoljeću donosim prema slici koju u svojem radu prikazuje L. Fronsberger. (vidi Sliku 7.) Iako prema Z. Herkovu lijevaonica topova u Senju postoji i narednih godina,⁷⁸² više sam sklon vjerovati da je zapravo postojala skrb za navedeno oružje. Već sama činjenica, da je za lijevanje topova bio potreban dolazak slavnog i vrsnog stručnjaka kao i velika količina i cijena nabavke potrebnog materijala za lijevanje topova, govori o tome da se takva proizvodnja u Senju teško mogla održati.⁷⁸³ S druge strane, moguće je, s obzirom da su se topovi lijevali iz kalupa, da su nakon odlaska lijevača topova ostali sačuvani primjerci kalupa ili da je sam lijevač topova podučio majstore-puškare i nadzornika oružarnice u Senju o izradi topova. U svakom slučaju postojala je skrb za proizvedeno i ostalo oružje preko osoba zaduženih za arsenal u Senju. Naime, kao što je rečeno od spomenutih 1540-ih godina pa sve do 1551. godine imamo sačuvane podatke koji nam govore da je u Senju osoba koja je zadužena za takav arsenal - *Zeugwart*. Po pitanju prikazane rekonstrukcije i samog postojanja topova u Senju 1541. godine, možemo zaključiti da se radi o tipu manjih topova. U utverdama Senjske kapetanije u proučavanom razdoblju do 1563. godine ne postoje konkretni popisi topova, ali se rekonstrukcijom podataka o topovima iz ranih dokumenata može približno prikazati brojčano stanje te tipovi topova koji su se koristili. Tako rekonstruirane brojke i tipove topova i ostalog utvrdnog teškog naoružanja donosim u tablici

⁷⁸⁰ (...) *Belangen das gernug Geschutz Falkhanetl vnnd Scharffetindl geen Ottoschitz vnd zwanzig Thunnen Pulfer zu täglicer Notturfft hinein zuuerverorden, wollen wir mit dem echistn souil muglich darinn Fursehung zuthuen, gedachten sein* (...). AS 2, kut. 414, fasc. 284, sv. 1, str. 872. (18.VI.1540.)

⁷⁸¹ I. Lenković u svojem izvještaju o potrebnim gradnjama na krajiškim utverdama 1550. godine navodi za neka mjesta i brojčano stanje i vrstu topova koja se tamo nalazi. Tako je za Brinje navedeno da se nalazi 7 upravo ovakvih tipova topa: (...) *daselbst siben eisene, zimblich guett vnd stargkhe Scarffetindlein ligen* (...). Vidi: SHK 3, Dodatak, dok. 8.

⁷⁸² Postoje naznake da je lijevaonica topova postojala barem još naredne 1542. godine. Vidi: Herkov, „Ljevaonica topova“, 45. O senjskim topovima iz kasnijih razdoblja vidi i: Hudec, „Senjski topovi“, 139-152.

⁷⁸³ Z. Herkov navodi da je samome lijevaču topova isplaćeno za rad 100 rajnskih guldena, a utrošeno je za izradu topova u Senju 1541. godine mjedi u količini od oko 4033 kg. Vidi: Herkov, „Ljevaonica topova“, 44. Dodatno je značajno napomenuti da je i cijena gotovog topa velika, te je prema cijenama koje navodi V. Simoniti falkon krajem 16. stoljeća koštao 980 rajnskih guldena, a falkonet 388 rajnskih guldena. Vidi: Simoniti, *Vojaška organizacija*, 196.

21. u kojoj je vidljivo da se od 1541. pa sve do 1563. godine broj topova nije znatnije mijenjao.

Tablica 21. Popis naoružanja u utvrdama Senjske kapetanije 1541.-1563./1577. godine

| Utvrda | Senj | | Brinje | | | Otočac | |
|--|--|----------|---|--|---|----------------------|---|
| Godina | 1541. ⁷⁸⁴ | | 1550. ⁷⁸⁵ | 1563. ⁷⁸⁶ | | 1563. ⁷⁸⁷ | |
| Tip oružja | falkon | falkonet | <i>Scharffetindle</i> | falkonet | dvostruka puška-kukača (<i>Topplehacken</i>) | mali top falkonet? | dvostruka puška-kukača (<i>Topplehacken</i>) |
| Komada | 2 | 3 | 7 | 2 | 20 | 3 | 41 |
| Utvrda | Jesenica (Lička) | | Drežnik | | | | |
| Godina | 1563. ⁷⁸⁸ | | 1563. ⁷⁸⁹ | | | | |
| Tip oružja | puška-kukača (<i>Hackenbüchsen</i>) | | puška | | | | |
| Komada | 5 | | 6 | | | | |
| Stanje utvrdnog oružja u utvrdama Senjske kapetanije 1577. godine⁷⁹⁰ | | | | | | | |
| Tip oružja | falkon | falkonet | dvostruka puška-kukača (<i>Topplehacken</i>) | mužar (<i>Mörser</i>) ⁷⁹¹ | <i>verzerte Stücklen</i> | barut | |
| Komada | 3 | 4 | 99 | 2 | 6 | 30 centi | |
| Predvideno pojačanje | 3 | 4 | 500 | 8 | - | - | |

Kako je pored topova i ostalo vatreno oružje (puške) zahtijevalo municiju kao i barut, tako se u mnogim zahtjevima senjskih kapetana tražila upravo takva opskrba. Godine 1541. kralj Ferdinand I. Habsburški je naredio Juraju (Jorg) Seyerlu upravitelju komorskih dobara u Ljubljani da se preko nadzornika oružarnice u Ljubljani pošalje u Senj 15-20 centi baruta (oko 840 do 1120 kilograma), te topovske kugle i olovo.⁷⁹² Navedeni barut koji je kralj Ferdinand I. Habsburški poslao u Senj 1541. godine tamo je pristigao kako se vidi iz pisma zemaljskog

⁷⁸⁴ Herkov, „Ljevaonica topova“, 44.

⁷⁸⁵ SHK 3, Dodatak, dok. 8.

⁷⁸⁶ Kruhek, *Krajiške utvrde*, 203. U Bihaću se tada nalaze 4 manja topa, najvjerojatnije falkoneta. Vidi: Kruhek, *Krajiške utvrde*, 211.

⁷⁸⁷ Kruhek, *Krajiške utvrde*, 205.

⁷⁸⁸ Kruhek, *Krajiške utvrde*, 206.

⁷⁸⁹ Kruhek, *Krajiške utvrde*, 208.

⁷⁹⁰ Popis postojećeg topovskog i ostalog naoružanja na Hrvatskoj i Slavonskoj krajini 1577. godine donosi R. Lopašić. Vidi: SHK 1, dok. 26. Iste podatke je obradio M. Kruhek. Vidi: Kruhek, *Krajiške utvrde*, 265. Utvrdne Senjske kapetanije su tada sačinjavale Senj, Ledenice, Brinje, Brlog, Otočac, Prozor, Dabar, Jesenice i Bag.

⁷⁹¹ Željezni mužar za pucanje pucnjeva upozorenja (*Kreudschuss*). SHK 1, dok. 26.

⁷⁹² MHRCD 3, dok. 54. (13.I.1541.)

kapetana Kranjske 14. svibnja 1541. godine koji navodi da je u Senju 20 centi baruta.⁷⁹³ Kako bi pokušali doprijeti do odgovora na pitanje koliko je to zapravo baruta, poslužio sam se mjerama ranomodernog razdoblja koje donosi V. Simoniti. Prema navedenom autoru mjere uvijek odudaraju od nekih standarada pa se može tek govoriti o nekim okvirnim iznosima. Po pitanju tone, ona varira od 950-ak do 1100 kg dok je jedan cent iznosio oko 56 kilograma.⁷⁹⁴ Prema navedenome, možemo reći da je u Senj 1541. godine bilo dopremljeno 20 centi baruta, što je oko 1 120 kilograma.

Za koliko dana ratovanja i s kojim efektom bi taj barut bio dostatan, možemo pretpostaviti i okvirno izračunati služeći se istraživanjem o efektu vatrenog oružja 16. stoljeća koje pak na temelju istraživanja znanstvenika u oružarnici u Grazu donosi J. Kelenik.⁷⁹⁵ Navedeni autor donosi tablicu s efektima prodora zrna raznog vatrenog oružja s kraja 16. stoljeća gdje se navodi dubina prodora zrna u razni materijal (drvo, čelične ploče), domet zrna, težina zrna kao i težina barutnog punjenja potrebna za jedan pucanj. Kako u Senjskoj kapetaniji ugrubo prevladavaju tri velike grupe vatrenog oružja – topovi, teške utvrdne puške (puške-kukače) i ručno vatreno oružje, moguće je donijeti neke projekcije za koliko bi pucnjeva navedeni senjski barut 1541. godine bio dostatan, a zatim broj projiciranih pucnjeva podijeliti s danima u jednoj kalendarskoj godini (365 dana) kako bi se dobio okvirni izračun mogućih pucnjeva u jednome danu. Taj dobiveni broj pucnjeva po danu je zatim moguće podijeliti s brojem vojnika utvrdne vojske Senjske kapetanije 1540. godine kako bi se utvrdilo koliko je bilo mogućih pucnjeva po jednom vojniku u jednome danu.

Prvo ću prikazati projekciju za teške utvrdne puške – puške-kukače (njem. *Hakenbüchse*). Prema J. Keleniku i tablici koju donosi u svojem radu, puška-kukača iz Štajerske krajem 16. stoljeća dužine 224,5 centimetara, težine 18 kilograma i kalibra cijevi 20,6 milimetara trebala je za ispaljivanje projektila/zrna težine 49,14 grama barutni naboj težine 20 grama.⁷⁹⁶ Ako preračunamo senjski barut iz 1541. godine u grame dobivamo da je on iznosio 1120 000 grama, a kad podijelimo ovaj iznos s navedenim potrebnim barutnim nabojem dobivamo da je taj barut, ukoliko bi se isključivo ispaljivao iz puški-kukača, bio dovoljan za 56 000 pucnjeva. Podijelimo li dobiveni broj pucnjeva s brojem dana u jednoj kalendarskoj godini (365 dana) dobivamo da bi se svaki dan kroz cijelu kalendarsku godinu iz puški-kukača u utvrdama Senjske kapetanije moglo ispaliti do 153 pucnja.

⁷⁹³ (...) *Pulver betreffend, wiewoll 20 centen zu Zennig sein* (...). AS 2, kut. 198, fasc. 123a, sv. 2, str. 1451-1454. (14.V.1541.)

⁷⁹⁴ Simoniti, *Vojaška organizacija*, 190.

⁷⁹⁵ József Kelenik, „The Military Revolution in Hungary“, u *Ottomans, Hungarians, and Habsburgs in Central Europe: the military confines in the era of Ottoman conquest*, Leiden-Boston-Köln: Brill, 2000, 128, tablica 1.

⁷⁹⁶ Kelenik, „The Military“, 128, tablica 1.

Ako primijenimo istu metodu izračuna na drugo vatreno oružje, i to ono koje je najvjerojatnije bilo češće u svakodnevnoj upotrebi (poput ručnih puški, mušketa, arkebuza ili pištolja), dobivamo sljedeće podatke. Naime, prema tablici koju donosi J. Kelenik, za ručno vatreno oružje (arkebuza kalibra 15,1 mm i pištolj kalibra 12,3 mm) bilo je potrebno od 5 do 6 grama baruta za ispaljivanje zrna težine 9,5 do 17 grama.⁷⁹⁷

Prema navedenim podacima, izračunom dobivamo da je senjski barut po pitanju ovog tipa oružja bio dovoljan za ukupno od 186 666 do 224 000 pucnjeva odnosno, preračunato u dane u godini, od 511 do 613 pucnjeva dnevno. Ako podijelimo ovaj dnevni broj mogućih pucnjeva s brojem vojnika Senjske kapetanije 1540. godine koji je iznosio od 231 do 246 vojnika dolazimo do podatka da bi svaki vojnik mogao ispaliti oko 5 (4,95) pucnjeva dnevno tj. svaki dan u godini. Iako navedeni okvirni izračun pokazuje relativno mali broj mogućih dnevnih pucnjeva treba u izračunu oduzeti neke faktore poput toga da se primjerice ratne aktivnosti nisu vodile barem tri mjeseca u godini (zimski mjeseci), da nisu svi popisani vojnici naoružani puškama kao i to da vojno zapovjedništvo nije aktivno svakodnevno na borbenoj bazi. Međutim, čak i takvim smanjenjem nekih faktora u izračunu i smanjivanjem mogućeg vremenskog intervala intenzivnog vojnog djelovanja, izračun donosi da bi, ukoliko bi se intenzivno vojno djelovalo samo preostalih devet mjeseci u godini (oko 270 dana), navedeni barut dio dostatan za od 691 do 829 pucnjeva dnevno tj. s obzirom na broj vojnika za oko 6 pucnjeva.

Zaključujem prema navedenim izračunima da je barut koji je dopremljen u Senj tijekom 1541. godine bio dostatan za vođenje obrambenih aktivnosti odbijanjem napada neprijatelja na utvrde pucanjem iz vatrene oružja, ali na dnevnoj bazi usred velike opasnosti koja bi uključivala angažman svih vojnika i djelovanje vatrene oružjem ta zaliha baruta nije dostatna.

Prema stanju izrađenog baruta u ljubljanskoj oružarnici za razdoblje od 1536. do 1593. koju u svojem radu donosi V. Simoniti, za razdoblje od 1536. do 1561. godine je vidljivo da ga je relativno malo (od 1730 do 5945 kilograma).⁷⁹⁸ Uz prethodno navedene projekcije dostatnosti baruta u Senju 1541. godine kao i velike ratne potrebe i navedenu malu količinu i nedostatak gotovih zaliha baruta u ljubljanskoj oružarnici smatram da se je pribjegli rješenju izrade baruta u samome Senju. Samostalna izrada baruta u Senju je bila moguća već uz samu činjenicu da u Senju postoje barem tri do četiri vojne osobe koje posjeduju znanje o održavanju i izradi vatrene oružja pa analogno tome i znanje o izradi baruta i kugli. Te vojne

⁷⁹⁷ Kelenik, „The Military“, 128, tablica 1.

⁷⁹⁸ Simoniti, *Vojaška organizacija*, 194.

osobe su nadzornik oružarnice te majstori-puškari. Nadalje, prema sačuvanoj formuli omjera sastojaka za izradu puščanog baruta tzv. crnog baruta (njem. *Khurnpulver*) iz 1531. godine koju u svojem radu donosi V. Simoniti, bila je potrebna salitra (kalijev ili natrijev nitrat – KNO_3 tj. NaNO_3), sumpor i ugljen.⁷⁹⁹ Uz logičnu pretpostavku da se ugljen mogao samostalno izrađivati bilo gdje (npr. kod izrade drvenog ugljena paljenjem tj. karbonizacijom drvne građe), ostali navedeni sastojci su se mogli nabaviti putem trgovine. Primjerice, 1550. godine je kralj Ferdinand I. Habsburški naredio ratnom blagajniku Hrvatske krajine Jakobu Wesenpachu da se Ivanu Lenkoviću isplati novac za salitru koja se nabavila u Napulju te da se salitra pošalje u Senj i Bihać.⁸⁰⁰ Smatram da je već u samom navedenom podatku o nabavljenom materijalu (koji nije gotov barut već glavni sastojak istoga) dokaz da se sam barut izrađivao u Senju (i Bihaću). I izračun troškova pri izradi određene količine baruta prema podacima koje donosi V. Simoniti, ukazuje na mogućnost samostalne proizvodnje baruta u Senju s obzirom na prosječne godišnje financijske mogućnosti senjskih kapetana. Naime, kako navodi V. Simoniti prema formuli za izradu baruta 1531. godine u ljubljanskoj oružarnici bilo je potrebno za izradu 6,4 centa crnog baruta (oko 359 kilograma) 280 kilograma salitre (5 centi po 56 kilograma), 23 kilograma sumpora ($\frac{1}{2}$ centa od 56 kilograma) i 56 kilograma (1 cent od 56 kilograma) ugljena,⁸⁰¹ čime bi se dobilo 359 kilograma baruta.⁸⁰² U skladu s prethodno prikazanim potrebnim barutnim nabojem od 5 do 6 grama baruta po pucnju ova količina od 359 kilograma baruta bi bila dostatna za od 59 833 do 71 800 pucnjeva, tj. od oko 164 (163,92) do 197 (196,71) pucnjeva u svakom od 365 dana u godini, a s obzirom na broj vojnika utvrđne vojske Senjske kapetanije 1541. godine za od oko 0,68 do 0,81 pucanj dnevno po svakom popisanom vojniku i vojnoj osobi. Utrošak na samostalnu izradu baruta u navedenoj količini od 359 kilograma u Senju bi prema cijenama sastojaka iz druge polovice 16. stoljeća potrebnim za izradu koje donosi V. Simoniti iznosila do 62 rajnska guldena (1 cent salitre je koštao 12 rajnskih guldena tj. potrebnih 5 centi ili 280 kilograma 60 rajnskih guldena, 1 cent sumpora 4 rajnska guldena tj. potrebnim pola centa ili 23 kilograma 2 rajnska guldena).⁸⁰³ S obzirom na cijenu jednog centa gotovog baruta koju donosi V. Simoniti i koja je iznosila u drugoj polovici 16. stoljeća do 16 rajnskih guldena,⁸⁰⁴ kupnja gotovog baruta u visini od 359 kilograma (tj. 6,45 centi) bi koštala skoro dvostruko više u odnosu na samostalno izrađeni barut tj. oko 104 rajnska guldena.

⁷⁹⁹ Simoniti, *Vojaška organizacija*, 194.

⁸⁰⁰ ÖStA, HKA, GB, sv. 65, fol. 289r-289v (28.I.1550.)

⁸⁰¹ Simoniti, *Vojaška organizacija*, 194.

⁸⁰² Simoniti, *Vojaška organizacija*, 194.

⁸⁰³ Simoniti, *Vojaška organizacija*, 194.

⁸⁰⁴ Simoniti, *Vojaška organizacija*, 194.

Prema navedenome bi izrada gore spomenute količine baruta od 359 kilograma koštala 62 rajnska guldena tj. 3720 krajcara, odnosno oko 10 krajcara po kilogramu proizvedenog baruta, dok bi prema navedenoj cijeni kupnja gotovog baruta u iznosu od 359 kilograma koštala skoro dvostruko više tj. 102 rajnska guldena ili 6 120 krajcara odnosno oko 17 krajcara po kilogramu kupljenog baruta.⁸⁰⁵ Ovako kupljeni barut bi mogao biti okvirno dostatan svakome vojniku za od 2 100 do 2 500 pucnjeva odnosno 3 600 do 4 800 pucnjeva tj. od 6 (5,75) do 7 (6,8) odnosno 10 (9,86) do 13 (13,15) pucnjeva svaki dan u godini.

Koliko bi primjerice trebalo baruta izraditi 1541. godine da svi vojnici imaju za svaki dan za 100 pucnjeva? Jedan pucanj 5 grama baruta, a za izradu crnog baruta za puške je prema Simonitiju trebalo za 5 centi (5 x 56 kg = 280 kg) dobre salitre, pola centa (23 kg) sumpora, 1 cent (56 kg) ugljena.⁸⁰⁶ S obzirom na cijene sastojaka potrebnih za izradu baruta i cijene samog gotovog baruta iz druge polovice 16. stoljeća koje donosi V. Simoniti,⁸⁰⁷ moguće je izračunati okvirni utrošak po jednome pucnju. Naime, V. Simoniti navodi da je cijena jednog centa baruta (oko 56 kilograma) u drugoj polovici 16. stoljeća iznosila 16 rajnskih guldena, odnosno da je jedan cent salitre koštao 12 rajnskih guldena, a jedan cent sumpora 4 rajnska guldena dok se cijena trećeg sastojka – ugljena ne spominje najvjerojatnije iz razloga što se on može svugdje samostalno proizvesti (drveni ugljen).

Na temelju navedenog smatram da je postojala tendencija kod vojnih vlasti da se gotovi barut u Senjsku kapetaniju doprema iz oružarnice u Ljubljani ili Grazu, ali s obzirom na male zalihe i količine tamošnjeg baruta kao i velike ratne potrebe taj model opskrbe barutom očito nije imao potpuno zadovoljavajući efekt. Stoga se je, s obzirom na postojanje barem trojice ili četvorice vojnih osoba (nadzornik oružarnice i arsenala *Zeugwart* te majstora-puškara - *Büchsenmeister*) koji su zasigurno posjedovali kako znanje o rukovanju, izradi i održavanju vatrenog oružja tako i o izradi baruta te se vjerojatno priskočilo izradi baruta u samome Senju. Uz navedene potencijalno kompetentne osobe za izradu baruta, dokaz o izrađivanju istoga u Senju je i navedena nabavka salitre, a ne gotovog baruta. Po pitanju izrade oružja i to topova, djelomično se slažem po pitanju konstantnog postojanja ljevaonice

⁸⁰⁵ Iz jednog kilograma samostalno proizvedenog ili kupljenog baruta bi bilo moguće ispaliti do 200 pucnjeva (5 grama po jednom pucnju) koji bi koštali kod samostalno proizvedenog baruta 10 krajcara odnosno kod kupljenog gotovog baruta 17 krajcara, odnosno trošak na 100 pucnjeva iznosio bi 5 ili 8,5 krajcara. S obzirom na prosječnu plaću običnog vojnika u utvrđenoj vojsci Senjske kapetanije 1540. godine od 3 do 4 rajnska guldena (180-240 krajcara) svaki vojnik bi, ukoliko bi utrošio cijelu plaću i bio obavezan kupiti barut, mogao kupiti mjesečno od 10,5 do 12,5 kilograma gotovog kupljenog baruta, odnosno od 18 do 24 kilograma samostalno proizvedenog baruta u Senju. (op. a.)

⁸⁰⁶ Kad se izmiješaju sve mase iznose 359 kg crnog baruta tj. 359 000 grama, a to je po pucnju 71 800 pucnjeva tj. oko 197 pucnja u svakom od 365 dana ili po broju vojnika tj. 0,85 pucnja dnevno po svakom vojniku. (op. a.)

⁸⁰⁷ Simoniti, *Vojaška organizacija*, 194.

topova u Senju od najranije 1541. godine nadalje sa Z. Herkovom jer je moguće, s obzirom na proces izrade tj. lijevanja topova iz prethodno izrađenih kalupa, da su navedeni kalupi ostali i dalje u Senju i nakon odlaska ljevača topova. Smatram da nabavka i potreba za ručnim hladnim oružjem (sablje, mačevi itd.) i ručnim vatrenim oružjem (puške, pištolji) nikada nije predstavljala problem, jer rijetko koji ili gotovo niti jedan spis senjskih kapetana koji sadrži molbe za opskrbom ne navodi potrebu za takvim tipom oružja. Mislim da se takvo hladno i vatreno ručno oružje potrebno za vojnike moglo i samostalno izrađivati u Senju (čemu u prilog govori postojanost kovača i majstora-puškara u popisu Senjske vojske 1540. i 1551. godine), ili oduzimati od neprijatelja ili naprosto kupovati.⁸⁰⁸

⁸⁰⁸ Primjerice oružje uskoka iz Senja se prema B. Popariću sastojalo od lagane puške (mušketa), sjekirice ili buzdovana uz koje su nosili još i nož ili bodež, a prema svemu navedenome B. Poparić smatra da uskoci osim barutane nisu najvjerojatnije ni imali ikakvo vojno skladište. Vidi: Poparić, *Povijest senjskih*, 21.

6. VOJNE AKTIVNOSTI VOJSKE SENJSKE KAPETANIJE OD 1469. DO 1563. GODINE

6.1. Obrana Senjske kapetanije od osnutka 1469. do Mohačke bitke 1526. godine

Kraljevski vojskovođa Blaž Mađar, ujedno i prvi senjski kapetan, je ubrzo nakon osvajanja Senja nastavio s vojnim aktivnostima. Naime, naredna akcija ovog kapetana bio je upad na mletačka selišta u širem okrugu utvrde Vrane u travnju i svibnju 1470. godine.⁸⁰⁹ Ovim aktivnostima, koje su ubrzo završile, prestao je i ratnički angažman senjskih kapetana. Za narednih nekoliko godina nemamo podataka o njihovim vojnim aktivnostima. Ponovne vojne akcije senjskih kapetana možemo pratiti tijekom kasnih 1470-ih godina, točnije 1479. godine. Već je spomenuto u poglavlju prije da je Ivan VII. (Anž) Frankapan Krčki odlučio osvojiti posjede Martina I. Frankapana u Vinodolu kako ih ne bi zauzeo kralj Matijaš Korvin. Naime, Ivan VII. Mlađi Frankapan, gospodar Krka, odlučio je 1479. godine opovrgnuti oporuku svojeg strica Martina I. Frankopana kao i svoju vlastitu odluku iz 1451. godine kojom se odrekao polaganja posjedovnih prava na sve frankapanske posjede na kopnu. Povod ovom potezu Ivana VII. Mlađeg Frankapana je bila odluka Martina I. Frankapana da nakon svoje smrti kralju Matijašu Korvinu oporučno ostavi posjede, uključujući i grad Novi u Vinodolu, što on nije htio dopustiti.⁸¹⁰ Stoga Ivan VII. te godine provaljuje s vojskom s otoka Krka na kopno te zauzima utvrde u Vinodolu (Novi i Vinodol).⁸¹¹ Nakon kraljevih opomena da se vrati na otok Krk i negativnog odgovora spomenutog Ivana VII. Frankapana, kralj je odlučio reagirati vojnom intervencijom. Kralj Matijaš Korvin zasigurno ne bi mogao kvalitetno reagirati na Anžov neposluh da nije imao svojevrsnu logističku bazu koju je predstavljala Senjska kapetanija. Vojska koju je tada kralj poslao iz unutrašnjosti imala bi zacijelo teži put do Primorja da nije imala potporu u senjskoj posadi. Senjska kapetanija, odnosno Senj je tako postao strateška točka koja će sprječavati velikaše u blokadi kraljevskih trupa. Primjerice, ukoliko bi Frankapani odlučili blokirati kraljevsku vojsku kod Brinja zbog strateškog položaja Senja to bi bilo nemoguće. Nadalje, strateški gledano, i daljnje akcije koje su provele kraljevske trupe tih godina ne bi mogle biti izvršene bez pomoći senjskih kapetana. Tako su utvrdu Brinje 1479. godine zauzele čete bana Ladislava Egervarskoga (*de Egervara*) kojima su pristigle i čete senjskog kapetana Maroja Žunjevića, a u pomoć im je pristigao i

⁸⁰⁹ O ovim aktivnostima vidi: Klaić, *Krčki knezovi*, 259 i 263.

⁸¹⁰ Laszowski, *Gorski kotar*, 239.

⁸¹¹ Klaić, *Krčki knezovi*, 273.

kraljev vojskovođa i vojvoda Transilvanije Blaž Mađar. Spomenuti vojskovođa dolazi iz Ugarske s kraljevskim četama te uz pomoć tadašnjeg senjskog kapetana Maroja Žunjevića i njegovih trupa uspijeva krajem 1479. i početkom 1480. godine povratiti Novi i Vinodol, zauzeti Bribir te prisiliti Ivana VII. Frankapana na povlačenje natrag na otok Krk. Tom prilikom su kraljev vojskovođa i senjski kapetan uspjeli zaplijeniti i mnogo oružja koje je ostalo nakon povlačenja vojske Ivana Frankopana.⁸¹² Kako je Ivan VII. imao strateški uzmak na otok Krk činilo bi se da njegov poraz neće biti potpun. Međutim, upravo posredstvom senjskog kapetana Maroja Žunjevića i Senja kao logističke i vojne baze za ovakve kraljevske intervencije, sukob s Ivanom VII. se nastavio i poprimio oblik prave invazije na sam otok početkom 1480. godine. (vidi Kartu 7.)

Senjski kapetan je, osim novčane potpore, kraljevskoj vojsci stavio na raspolaganje i nekoliko usidrenih brodova Dubrovačke Republike koje je zadržao u luci prije njihova isplavljanja.⁸¹³ Tako se Blaž Mađar 8. veljače 1480. godine iskrcao na otok Krk s 6 000 vojnika i započeo opsadu Omišlja kojeg je naposljetku i zauzeo. Zatim je kraljevska vojska nastavila svoj vojni pohod po otoku te je već dvadeset dana nakon iskrcavanja, točnije 20. veljače započela opsadu grada Krka. Moguće je da bi grad i pao u ruke kraljevske vojske da se Ivan VII. nije obratio za pomoć Mlečanima koji su svojim vojnim posadama preuzeli upravu grada. Kako su Mlečani uspješno odbijali juriše kraljevske vojske na grad, cjelokupna invazija na otok je počela gubiti na snazi. S obzirom da su Mlečani svojim brodovljem zapriječili komunikaciju s kopnom te je kraljevska vojska ostala bez opskrbe, Blaž Mađar je nakon pregovora s mletačkim vrhovnim kapetanom Viktorom Superancijem sa svojim trupama napustio i prije osvojenu utvrdu Omišalj te sam otok Krk, u ožujku navedene godine.⁸¹⁴ Slijedom ovih događaja možemo zaključiti kako su vojskovođa Blaž Mađar i senjski kapetan Maroje Žunjević uspjeli zadržati cijeli Vinodol i ostale gradove pokojnog Martina I. Frankapana. Stjepan II. Frankapan zadržao je Grobnik, Dujam IV. Frankapan Ledenice, dok je cijelo preostalo primorje od Trsata do Senja došlo pod vlast kralja Matijaša Korvina tj. njegovih kapetana.⁸¹⁵ Osim s Frankapanima uslijedile su i vojne intervencije senjskog kapetana prema drugom dominantnom velikaškom rodu tj. knezovima Krbavskim (Kurjakovićima). Naime, vojna akcija senjskog kapetana Maroja Žunjevića u jesen 1481. godine, rezultirala je oduzimanjem Baga navedenim knezovima.⁸¹⁶ I daljnje vojne intervencije

⁸¹² Klaić, *Krčki knezovi*, 276.

⁸¹³ Klaić, *Krčki knezovi*, 276.

⁸¹⁴ Klaić, *Krčki knezovi*, 282.

⁸¹⁵ Klaić, *Krčki knezovi*, 293.

⁸¹⁶ Botica, „Krbavski knezovi“, 250. Usp. Klaić, *Povijest Hrvata*, sv. 4, 145-147.

senjskih kapetana i njihovih postrojbi služile su, kako za držanje pod kontrolom nepouzdanih velikaša, tako i za otimanje njihovih posjeda te integraciju istih u kraljevski posjed tj. u utvrđni lanac Senjske kapetanije. Na temelju prikazanog vidljivo je da je kralj Matijaš Korvin zahvaljujući senjskim kapetanima i njihovim trupama mogao uspješno djelovati protiv Frankapana.

Od 1480-ih godina možemo prvi puta pratiti i aktivnosti senjskih kapetana u borbama s Osmanlijama. U jeku navedenih unutarnjih sukoba, osmanski prodori na hrvatske zemlje i dalje na zapad prema austrijskim pokrajinama nisu jenjavali. Dobar pregled osmanskih prodora su pored drugih autora donijeli V. Simoniti za kranjske i I. Jurković za hrvatske zemlje.⁸¹⁷ Karakter osmanskih prodora bio je ulazak u dubinu prema bogatim krajevima Kranjske i Štajerske, te prikupljanje plijena u stoci, ljudima i ostalim vrijednostima. U ovim prodorima bi Osmanlije prelazili preko hrvatskih teritorija. Iako je osnutkom kapetanije Senj dobio značajniju vojnu pomoć Osmanlije su se pojavile više puta i pred samim Senjom počevši od 1469. godine. Prvi značajniji odgovor na ove prodore se dogodio 1483. godine u sukobu kod Broda Zrinskoga. Naime, u jesen 1483. godine su osmanske čete provalile iz Bosne u Kranjsku i Štajersku, a novi ban Dalmacije, Hrvatske i Slavonije Matijaš Gereb je uspio okupiti hrvatske velikaše koji bi napali Osmanlije na njihovom povratku iz Kranjske u Bosnu. Taktika postavljanja zasjeda koju su navedene snage pod banom Matijašom Gerebom primijenile prilikom navedenog sukoba, prema B. Grginu pokazuju način tadašnjeg ratovanja s Osmanlijama.⁸¹⁸ Na akciju su pristali i okupili se Petar Zrinski, Bernardin Frankapan, Ivan Frankapan Cetinski, Mihajlo Frankapan Slunjski, srpski despot Vuk Grgurović, hrvatski banovac Gašpar Perušić, kraljevski kapetan Blaž Mađar i drugi plemići.⁸¹⁹ Iako nema konkretnih podataka o sudjelovanju senjskog kapetana Maroja Žunjevića u ovom sukobu s Osmanlijama, a s obzirom da se u dokumentima zadnji put kao kapetan spominje 1482. godine,⁸²⁰ pretpostavljam da je i on, ili njegov nepoznati nasljednik, sudjelovao u sukobu. Navedene snage okupljene oko bana Matijaša Gereba dočekale su Osmanlije kod Broda Zrinskog na rijeci Uni te ih u dva dana borbi (29. i 30. listopada 1483.) potukle. Ovaj pothvat je iznenadio i samog sultana Bajazida II. Pravednog (1448.-1512.) koji je ponudio petogodišnje primirje kralju Matijašu Korvinu.⁸²¹ Stoga ne čudi da narednih godina, od 1485.

⁸¹⁷ Simoniti, *Turki so v deželi, passim*. Jurković, „The Fate“, 390-403, te karte osmanskih prodora 29, 30, 32, 34, 36, 37.

⁸¹⁸ Borislav Grgin, „The Ottoman influences on Croatia in the second half of the fifteenth century“, *Povijesni prilozi* 23 (2002), 90.

⁸¹⁹ Horvat, *Povijest Hrvatske*, 181-182.

⁸²⁰ Klaić, *Povijest Hrvata*, sv. 4, 177.

⁸²¹ Horvat, *Povijest Hrvatske*, 182.

do 1486. godine, kada je uvjetno rečeno funkciju senjskog kapetana preuzeo Dominik, prepošt stolnobiogradske crkve kao privremeni upravitelj, nemamo podataka o antiosmanskim vojnim aktivnostima.

Nakon privremenog upravitelja Dominika, kralj Matijaš Korvin za senjskog kapetana 1486. godine postavlja Petra Tarnoka od Mačkaša (*de Machkas*). Ovaj senjski kapetan će zadržati sve prethodno osvojene utvrde čak i nakon smrti kralja Matijaša Korvina kada su Frankapani koristeći „*interregnum*“ već u travnju 1490. godine pokušali povratiti Senj s čitavom kapetanijom. Navedeni kapetan je zatražio pomoć od Dubrovnika te uspio zadržati Senj, Otočac, Bag, Starigrad i Obrovac koji se spominju u ispravi Ivaniša Korvina, nezakonitog sina kralja Matijaša Korvina i oporučnog nasljednika utvrda Senjske kapetanije.⁸²² Od ovih utvrda će Bag i Obrovac uspjeti vratiti knezovi Krbavski, dok će Frankapani povratiti Brinje. Sukobi s Frankapanima tih godina dobro oslikavaju navedenu stratešku ulogu Senja i primjer „brze“ intervencije kraljevskih snaga s dvije strane. Ban Ivan Both od Bajne s kopna, a senjski kapetan Emerik Derenčin iz Senja, potiskuju Ivana VIII. (Anža) Frankapana koji se zaklonio u Brinje. Opsadu Brinja, prilikom koje je poginuo ban Ivan Both, je prekinula osmanska provala kojoj je uslijedila poznata Krbavska bitka. Iako je akcija trebala biti uspješna, taktika koja se ovaj puta primijenila donijela je katastrofalan poraz pa je pored mnogih hrvatskih velikaša u zarobljeništvo dopao i sam ban i senjski kapetan Emerik Derenčin. Naime, unatoč boljoj taktičkoj poziciji smještena na brdima oko klanca, kršćanska vojska se odlučila upustiti u boj s Osmanlijama na otvorenom polju.⁸²³

Narednih godina, senjski kapetani su nastavili svoje vojne aktivnosti. Slučaj Andrije Botha od Bajne pokazuje kako se njihove vojne aktivnosti nisu svodile samo na borbe s lokalnim velikašima i Osmanlijama već i sa stranim državama. Naime, 1508. godine je u jeku rata cara Maksimilijana I. (1486.-1508.) s Venecijom (rat Cambrayske lige (1508.-1519.)), Andrija Both od Bajne ušao u klasični kondotjerski odnos prema navedenom caru. Naime, car Maksimilijan I. kreće s velikom vojskom iz Tirola u Rim na krunjenje, no mletačke pokrajine u Italiji mu blokiraju prolaz te dolazi do otvorenog sukoba. U proljeće iste godine Mlečani oduzimaju Habsburgovcima Goricu, Dvin i Vipavu, a zatim i Trst i Pazin.⁸²⁴

U Senju je spomenuti kapetan Andrija Both od Bajne s carskim poslanicima pristao na vojni ugovor kojim će služiti na rok od mjesec dana s 200 konjanika za 800 zlatnih dukata.⁸²⁵

⁸²² MOL DL 37668, MOL DL 72054.

⁸²³ O Krbavskoj bitci vidi primjerice: Hrvoj Kekez, „Bernardin Frankapan i Krbavska bitka: je li spasio sebe i malobrojne ili je pobjegao iz boja?“, *Modruški zbornik* 3 (2009), 65-101, posebice 75, 81-83.

⁸²⁴ Horvat, *Povijest Hrvatske*, 199.

⁸²⁵ MOL DL 61852 (14.IV.1509.)

Vidljivo je, osim privatnog vojnog ugovora navedenog kapetana (kralj Vladislav II. Jagelović nije službeno nikada sudjelovao u savezu), da su vojska senjskog kapetana i strateški položaj Senja odgovarali caru Maksimilijanu I. za taktiku pozadinskog napada na neprijatelja. Tako je svibnju 1509. godine ban i senjski kapetan Andrija Both od Bajne sa svojim trupama i 30 barki napao mletačke posjede na otoku Krku prilikom čega su zaplijenili i mnogo stoke.⁸²⁶ Dodatno je navedeni ban i kapetan s 350 konjanika i 1500 pješaka poharao Labin i Plomin.⁸²⁷

Petar Berislavić je sljedeći ban i senjski kapetan koji će se istaknuti u borbama s Osmanlijama, a možemo pretpostaviti da se pored svojih banskih četa kao senjski kapetan služio i trupama iz Senjske kapetanije. Naime, tih godina cilj osmanskih snaga pored prodora u nasljedne austrijske zemlje sve češće postaje i Senj. Sredinom ožujka 1515. godine oko 1 500 Osmanlija napalo je Senj s kopna i odvelo u ropstvo 1 500 ljudi.⁸²⁸ Tako se naredne 1516. godine smatralo da će osmanske čete koje su provalile u Hrvatsku ići u pljačku na sajam u Senj.⁸²⁹ Naime, iste godine je 700 osmanskih konjanika napalo neki kaštel 15 milja udaljen od Senja i zarobilo 100 ugarskih konjanika.⁸³⁰ Ovi upadi su kulminirali 1520. godine, točnije na Jurjevo, kada i 200 martoloza prilikom održavanja sajma napada Senj.⁸³¹ Spomenuti kapetan i ban Petar Berislavić odlučio je spriječiti takve upade u poznatoj bitci kod Korenice 1520. godine u kojoj je sudjelovao i kapetan Klisa Petar Kružić. Naime, u svibnju navedene godine Petar Berislavić se nalazio u Otočcu, utvrdi Senjske kapetanije pa je na vijest o dolasku Osmanlija otišao u Bihać po dodatne trupe. Vraćajući se iz Bihaća s 300 vojnika na putu prema Drežniku saznao je da se na Vražjoj Gori kod Korenice nalazi 800 Osmanlija. Iako je žestoko udario na neprijatelja, upao je s osobnom pratnjom u zasjedu i poginuo.⁸³²

Kako su Osmanlije 1522. godine zauzele Knin i Skradin posljedice ovih osvajanja direktno je osjetio i Senj. Naime, te godine osmanski martolozi ponovno na Jurjevo pljačkaju u okolici Senja.⁸³³ Osmanska osvajanja se nastavljaju, a 1523. godine pada i utvrda Ostrovica. Na širem ratnom planu Osmanlije su osvojile Severinsku banovinu s utverdama Severin i Oršova, a na jugu Sinj. Naredna godina označava ponovnu značajniju aktivnost senjskih kapetana. Naime, u veljači 1524. godine su jedinice mostarskog paše pod vodstvom njegova

⁸²⁶ Stanojević, *Senjski uskoci*, 16.

⁸²⁷ Valentinelli, „Oдношaji skupnovlade“, 315. Usp. Horvat, *Povijest Hrvatske*, 200.

⁸²⁸ Stanojević, *Senjski uskoci*, 17.

⁸²⁹ Stanojević, *Senjski uskoci*, 11.

⁸³⁰ (...) *di avosto come erano venuti 700 cavali di Turchi ch e l antigharda di 700 a uno castello chiamato Paso ce e mia 15 lontan di Segna et hanno preso da 100 cavali di Hongari* (...). Valentinelli, „Oдношaji skupnovlade“, 463. Usp. Stanojević, *Senjski uskoci*, 17.

⁸³¹ Stanojević, *Senjski uskoci*, 17.

⁸³² Horvat, *Povijest Hrvatske*, 207.

⁸³³ Stanojević, *Senjski uskoci*, 17.

vojskovođe vojvode Mustafe poslano u osvajanje Klisa. Trebalo je okupiti vojsku za razbijanje opsade pa skradinski biskup Toma Niger od pape Klementa VII. (1523.-1534.) pribavlja potreban novac, barut i hranu čime se senjskim i kliškim kapetanima Petru Kružiću i Grguru Orlovčiću omogućilo okupljanje potrebnih vojnih snaga. Naime, uspjeli su prikupiti vojni kontingent od 1500 pješaka i 40 konjanika s kojima su na 40 brodića pristigli 10. travnja iz Senja u Solin, a zatim su 12. travnja potpuno razbili osmanske snage podno Klisa. Ovom bitkom su spomenuti senjski i kliški kapetani uz pobjedu osigurali i veliki ratni plijen u vidu oružja i topova.⁸³⁴ Sličnu akciju izvojevao je 1525. godine ban Jajca Petar Keglević, a gore navedeni senjski kapetani su mu pristigli u pomoć. Opskrbu Jajca je preuzeo na sebe knez Krsto Frankapan kojemu se pridružuju banovi Franjo Baćanj i Ivan Tahy, zatim knez Ivan Zrinski sa spomenutim senjskim kapetanima Petrom Kružićem i Grgurom Orlovčićem. Vođa ove vojne ekspedicije, knez Krsto Frankapan upravo je senjskom kapetanu Kružiću povjerio opskrbu opkoljene utvrde.⁸³⁵

Kulminaciju sukoba Osmanlija i senjskih kapetana predstavljala je katastrofalna bitka na Mohačkom polju 29. kolovoza 1526. godine. Naime, senjski kapetan Grgur Orlovčić, se kao jedan od dvojice senjskih kapetana, odazvao pozivu kralja Ludovika II. Jagelovića te stigao na vrijeme na mjesto okupljanja kraljeve vojske na Mohačkom polju.⁸³⁶ Nisu poznati detalji, ali je zasigurno došao s određenim brojem kraljevskih vojnika iz Senja, dok je drugi senjski kapetan Petar Kružić ostavljen s dijelom vojske za obranu utvrda Senjske kapetanije u Klisu. U bitci su uz kralja i mnogi velikaši, pa tako i senjski kapetan Grgur Orlovčić, izgubili svoje živote.⁸³⁷ Ovaj događaj je za Ugarsko-Hrvatsko Kraljevstvo označavao veliku prekretnicu, a za Senjsku kapetaniju početak teških vremena. Uslijedio je već spomenuti pad Like i Krbave kada su pale sve tamošnje utvrde Ivana Karlovića (Komić, Mrsinj, Obrovac, Udbina), a tijekom iste godine Osmanlije zauzimaju i Obrovac. Ipak, Senjska kapetanija se uspjela održati kao najstariji obrambeni lanac na jugu Ugarsko-Hrvatskog Kraljevstva upravo zahvaljujući činjenici da je drugi senjski kapetan Petar Kružić ostao na njenom braniku. Njegove daljnje borbene aktivnosti pomoći će da se ne dogodi totalni raspad tamošnjeg obrambenog sistema.

⁸³⁴ Horvat, *Povijest Hrvatske*, 210.

⁸³⁵ Perojević, *Petar Kružić*, 75.

⁸³⁶ Istvanfi, *Historia Regni*, 82. Usp. Perojević, *Petar Kružić*, 79.

⁸³⁷ Perojević, *Petar Kružić*, 79.

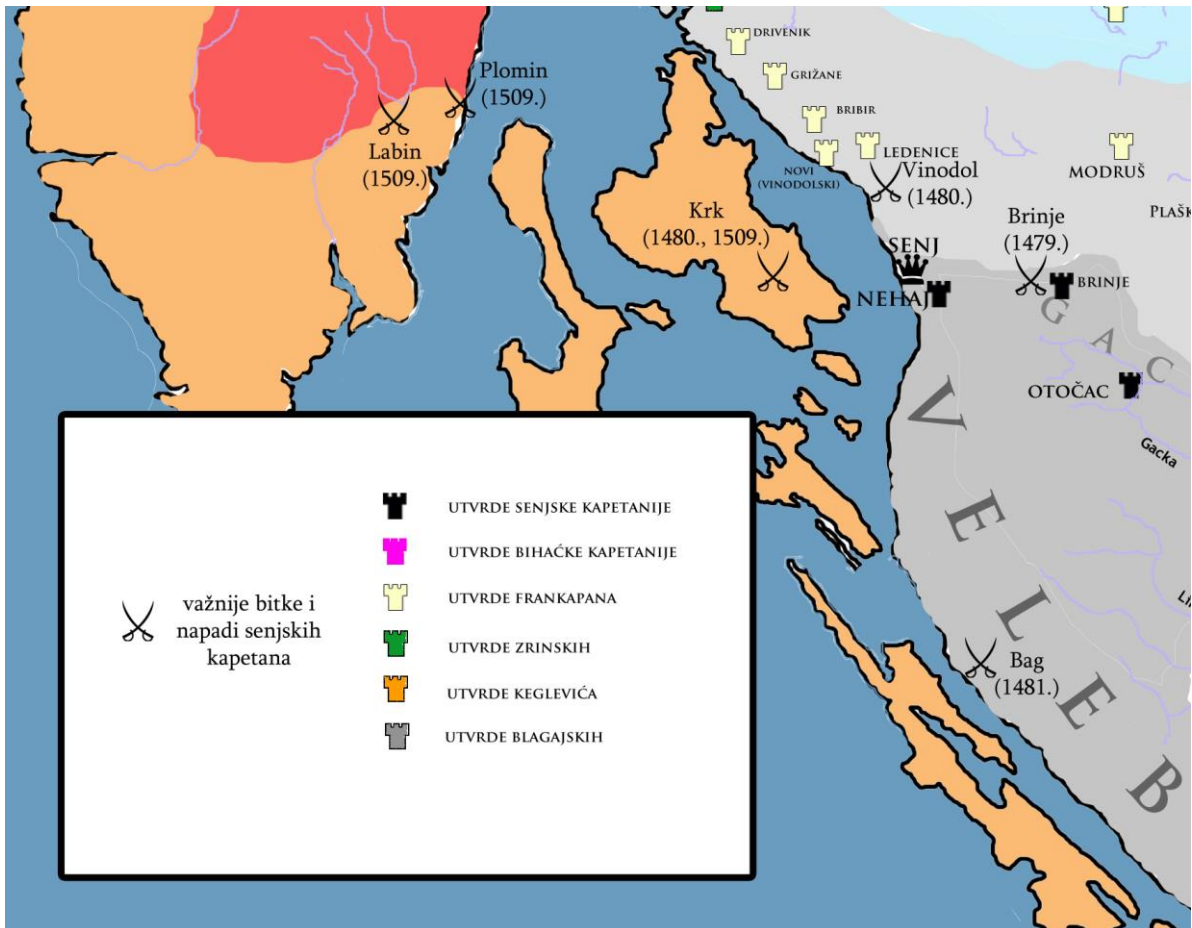

Karta 7. Važnije bitke i napadi senjskih kapetana u borbama velikašima 1469.-1526.⁸³⁸

* * * *

Kao što je iz prethodnog prikaza vidljivo, vojne aktivnosti senjskih kapetana primarno su bile usmjerene na jačanje kraljevske vlasti na Jadranu te očuvanje Senja u kraljevskim rukama. Kako su ovakvu situaciju i više nego potrebno iskoristile Osmanlije, senjski kapetani su pored sukoba s velikašima, morali odbijati i sve intenzivnije osmanlijske napade. Taktika hrvatskog plemstva, a tako i senjskih kapetana, se u sukobu s Osmanlijama, kao što je već spomenuto, svodila na razbijanje osmanskih jedinica koje se vraćaju s pljačkaških pohoda.⁸³⁹ Dodatno, Senjska kapetanija, odnosno Senj postaje strateška točka koja će prvotno sprječavati velikaše u blokadi kraljevskih trupa, a kasnije u antiosmanskoj obrani služiti za čuvanje zaleđa prilikom opskrbe i spašavanja isturenih utvrda poput Klisa ili Jajca. Sudjelovanjem u

⁸³⁸ Karta je samostalno autorsko djelo. (op.a.)

⁸³⁹ Grgin, „The Ottoman influences“, 90.

bitci na Mohačkom polju, koja je ujedno predstavljala i najudaljeniju točku vojnog angažmana senjskih trupa, vidljiva je odanost senjskih kapetana prema kraljevskoj vlasti.

6.2. Vojne aktivnosti vojske Senjske kapetanije od izbora na Cetinu 1527. do reforma Ivana Lenkovića 1563. godine

Prijelazno razdoblje nakon Mohačke bitke 1526. godine pa sve do 1529. godine također je obilježeno vojnim aktivnostima Petra Kružića, kapetana Senja i Klisa, koji tada sam ostaje na braniku južnih granica Ugarsko-Hrvatskog Kraljevstva ili bolje rečeno, ostataka Kraljevstva Hrvatske. Kružić je pored Klisa i dalje branio utvrde Senjske kapetanije, a poznato je da 1528. godine kapetanu Rijeke javlja kako su Osmanlije došle pod Otočac.⁸⁴⁰ Tako su 5. listopada na ovu dojavu senjskog kapetana kršćanske snage bana Ivana Karlovića ispod utvrde Belaj na rijeci Mrežnici porazile Osmanlije koje su pretrpjele gubitke od 700 mrtvih.⁸⁴¹ Već je poznato da je cjelokupnu ratnu atmosferu pojačao i građanski rat za pravo na ugarsko-hrvatsko prijestolje koji je buknuo između nadvojvode Ferdinanda i njegovih pristaša s jedne i Ivana Zapolje sa svojim privrženicima s druge strane. U takvim okolnostima Petar Kružić se kao pristaša kralja Ferdinanda I. Habsburškog nastojao oslanjati na kraljevu pomoć, ali zbog već navedenih okolnosti takva ispomoć u novcu, vojnim pojačanjima i opskrbi nije mogla zadovoljiti potrebe obrane. Upravo u ovoj situaciji Petar Kružić praktično rješenje za opskrbu utvrda i stjecanje novčanih sredstava pronalazi u prihvaćanju osmanskih ratnih taktika i njihovog načina ratovanja. Naime, kao što je već ukazao I. Jurković u svojem radu ovaj senjski kapetan je prvi pokazao interes, ali i sposobnost, da prihvati osmanske načine ratovanja koji su uključivali povremene prodore u dubinu neprijateljskog teritorija s ciljem stjecanja ratnoga plijena putem brzih i iznenadnih pljačkaških pohoda.⁸⁴² Ovo, uvjetno rečeno „uzvratanje udara“ nije donijelo teritorijalne pomake u korist kršćanskih snaga (nije povraćena niti jedna dotada zauzeta utvrda), ali se privremeno postiglo da se utvrda Klis ovakvim opskrbama uspjela održati unatoč teškoj situaciji. Možemo reći da je ovakva situacija narednih desetak godina „kupovala“ vrijeme kako bi se sve pozadinske utvrde i obrambene jedinice uspjele što bolje pripremiti za obranu, a zadnju žrtvu na ovome području je u tom zaustavljanju prodora predstavljao gubitak Klisa 1537. godine za kojega je u konačnici i sam Petar Kružić položio život. Upravo na temelju spomenutih ratnih taktika

⁸⁴⁰ MHRCDS 1, dok. 118.

⁸⁴¹ Radoslav Lopašić, *Karlovac: poviest i mjestopis grada i okolice*, Zagreb: Matica hrvatska, 1879., 6.

⁸⁴² Jurković, „The Fate“, 104.

odlučio sam prikazati načine na koji su se, u razdoblju najjačeg osmanskog prodora na zapad, provodile vojne aktivnosti u Senjskoj kapetaniji.

Nakon osmanskog osvajanja Like i Krbave pogranična crta se nalazila nadomak Senjske kapetanije. Upravo u vrijeme dok su Osmanlije zaokupljeni idejom osvajanja Klisa, vidljivo je da su aktivnosti narednih senjskih kapetana i njihovih vojnih snaga raspoređenih u utvrdom lancu Senjske kapetanije, 30-ih godina 16. stoljeća, ukazivale da žrtva koju je dao Kružić u obrani Klisa nisu bile uzaludne.

Novi senjski kapetan Erazmo Sauer nastavio je s taktikom napada osmanskih utvrda u neposrednoj blizini Senja. Napadom na Obrovac u srpnju 1530. godine u kojem su Osmanlije gradile brodove (fuste) za pomorske napade te time ugrožavale strukturu obrane Senjske kapetanije, izvojevana je taktička pobjeda senjskog kapetana.⁸⁴³ Naime, u akciji pripremanoj nekoliko mjeseci senjski kapetan je okupio 300 vojnika iz Senja, Rijeke i drugih mjesta te napao Obrovac i zapalio sve osmanske fuste. Napad pokazuje sve odlike pomorskog desanta, s obzirom da su se vojnici s novoizrađene fuste u Senju i nekoliko manjih brodica noću iskrcali pred navedenom osmanskim lukom i izvršili spomenutu diverziju prilikom koje je poginulo 130 osmanskih i 80 kršćanskih vojnika tj. Senjana.⁸⁴⁴

I dalje se nastavljaju već spomenute taktike napada na osmanske snage. Tako je u lipnju 1532. godine Gašpar Perušić, nećak Ivana Karlovića, s 400 konjanika i određenog broja pješaka organizirao potjeru osmanskog odreda od 300 konjanika i 800 pješaka koji su pljačkali okolicu Senja i Rijeke te su ih porazili i preoteli im plijen.⁸⁴⁵ Iako se može sa sigurnošću tvrditi, moguće je da su spomenutom Gašparu Perušiću pomogle i trupe iz Senja. U rujnu 1532. godine ponovno je izvršen desant – ovaj puta na utvrdu Solin. Tada su naime, iz Rijeke i Senja otplovile naoružane barke s domaćim trupama i 200 arkebuzira s namjerom da poruše osmansku utvrdu Solin nedaleko Klisa.⁸⁴⁶ Akciju je proveo kapetan Klisa Petar Kružić zajedno sa senjskim kapetanom Erazmom Sauerom te riječkim potkapetanom Andrijom Ričanom (*Ritschan*) sa 140 vojnika, dok je Kružićev službenik poslan u Senj doveo još dodatnih 100 pješaka. Akcija je bila uspješna te su navedene snage porazile osmansku

⁸⁴³ Stanojević, *Senjski uskoci*, 17. Prema G. Stanojeviću Osmanlije su već na proljeće 1527. godine počele u Obrovcu stvarati pomorsku bazu za gradnju brodova (fusti) za daljnje napade na Jadranu. Upravo stoga su prema G. Stanojeviću akcije iz Senja usmjerene protiv tog osmanskog uporišta.

⁸⁴⁴ (...) *come quelli di Segna et Fiume con 12 barche erano andati a Obrovazo, loco del Turco a la marina, et brusato 4 fuste (...); (...)* *quel capitano del capitano di Segna, che li narave ne li giorni passati haver mandato 300 homeni electi da Fiume, Segna, Pesin et quelli altri lochi vicini, con una fusta fatta novamente a Segna et alcune altre barche ad arsaltar el loco di Obrovazo qual arsallorono di notte, et entrati i quel burgo (...)* Vidi: Sanuto, *I diarii*, sv. 53, 332. Usp. Stanojević, *Senjski uskoci*, 20, Žontar, 101.

⁸⁴⁵ Stanojević, *Senjski uskoci*, 18.

⁸⁴⁶ Žontar, *Obeveščevalna služba*, 117-118.

vojsku u utvrdi Solin, zarobile dio vojske i osvojile ratni plijen od oko 40 falkoneta.⁸⁴⁷ (vidi Kartu 8.)

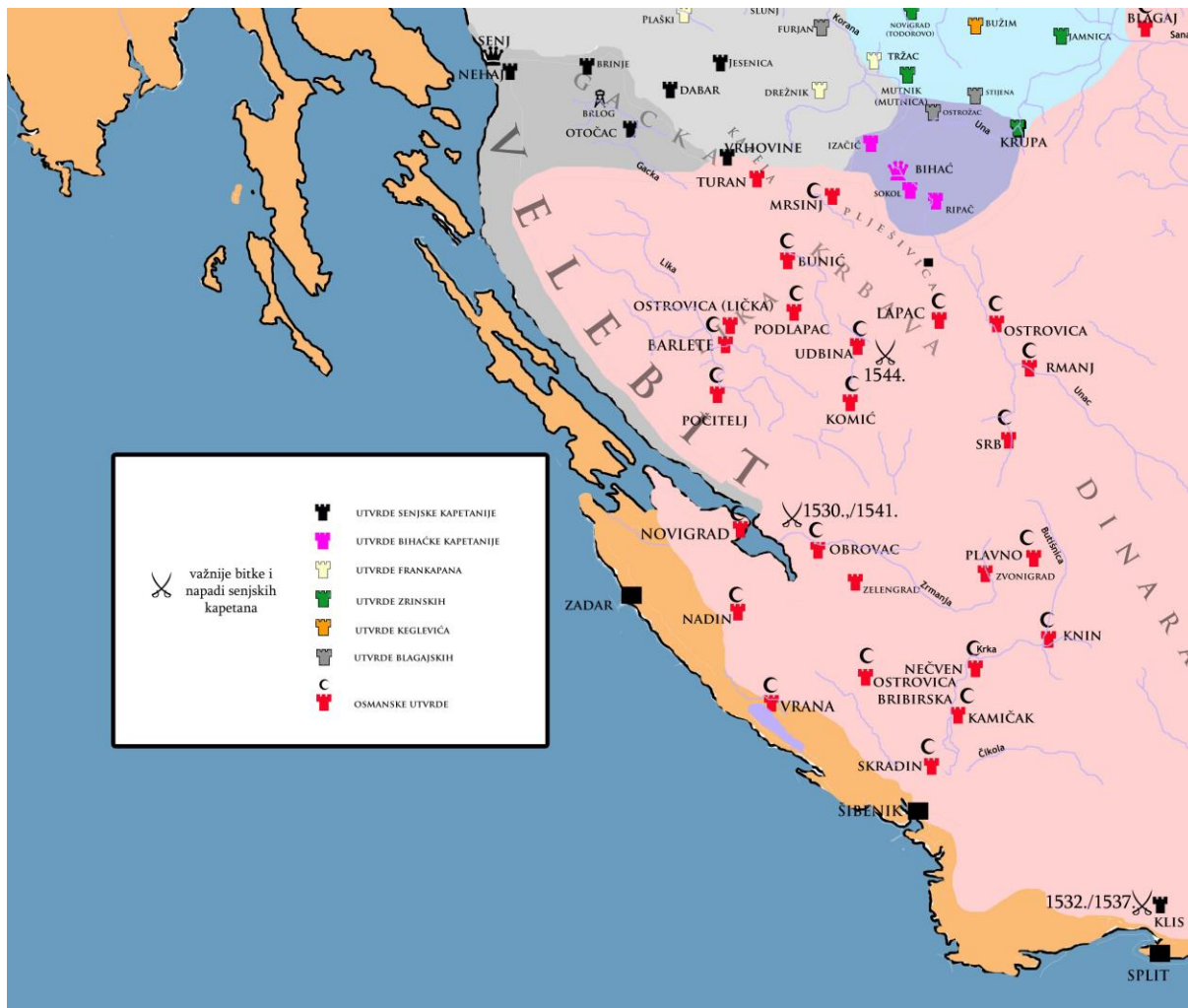

Karta 8. Veće akcije senjskih kapetana protiv Osmanlija (1527.-1544.)⁸⁴⁸

Posljednji desant na Klis izvršen je 1537. godine. Naime, Gazi Husrev-beg, namjesnik Bosne, početkom ožujka opsjeda Klis, a Petar Kružić traži pomoć od pape Pavla III. i kralja Ferdinanda I. Habsburškog. Osmanlije su razbile savezničku vojsku od 3 000 kraljevih najamnika i 700 papinih plaćenika. Naime, tijekom iskrcavanja Osmanlije su

⁸⁴⁷ MHRCDs 2, dok. 138 (22.IX.1532.); AS 2, kut. 195, fas. 122, str. 569 (29.IX.1532.); AS 2, kut. 195, fasc. 122, str. 571 (1.X.1532.). G. Stanojević navodi da je zaplijenjeno 20 topova raznog kalibra koji su preneseni u Klis. Vidi: Stanojević, *Senjski uskoci*, 20.

⁸⁴⁸ Karta je samostalno autorsko djelo. (op.a.)

potisnule navedene trupe natrag na brodice, prilikom čega je smrtno stradao Petar Kružić, a ostatak posade iz Klisa se 12. ožujka iste godine predao.⁸⁴⁹

6.2.1. Strateški razmještaj na pograničju

Vojni kontingent kojeg je još 1529. godine novi senjski kapetan Erazmo Sauer, prilikom preuzimanja službe u Senju doveo sa sobom, nije bio dostatan za obranu Senjske kapetanije. Naime, za popunjavanje postava vojske Senjske kapetanije nije trebao veliki broj vojnika, ali one nisu mogle trajno spriječiti osmanske provale već samo zaustaviti ili usporiti eventualno osvajanje neke utvrde dok im ne pristigne pomoć. Za Senj su po tome pitanju, kao utvrde koja štite grad s kopnene strane, bile od velikog značaja Otočac i Brinje, a u podvelebitskoj zoni nakon osmanskog osvajanja Obrovca (1527.), jedino su utvrde u Starigradu, Bagu i Jablancu štatile prilaz Senju, centru Senjske kapetanije. Upravo iz navedenih razloga će se u tim utvrdama i nastojati održavati trajne vojne posade, kao što je slučaj narednih desetak godina. U vrijeme nakon pada Klisa i poraza kršćanske vojske kod Gorjana u Slavoniji, Ferdinand I. Habsburški sklapa mir sa sultanom Sulejmanom I. Veličanstvenim i Ivanom Zapoljom. Sklapanje ovog mira je omogućilo i ozbiljnije popunjavanje vojske što potvrđuju prvi poznati sačuvani izdaci vojske u utvrdama Senjske kapetanije.⁸⁵⁰ Prema drugim sačuvanim dokumentima vidljiva je veća skrb za popunjavanjem prostora između utvrda pomoćnim trupama što je bilo nužno zbog osmanskog načina ratovanja.

Nadalje, kako je obrana zahtijevala velika financijska sredstva, od velike važnosti za raspored na koje će se lokacije i u kojem broju postavljati vojska, bio je sistem dojava. Naime, u svim odlukama vojnih zapovjednika u Kranjskoj i nadležnih vlasti veliku su važnost imale one informacije koje bi se dobivale s terena od tamošnjih vojnih zapovjednika. Najvažnija prednost snaga koje su se borile protiv brzih i iznenadnih napada osmanskih martoloza bio je pravodobni razmještaj snaga. Primjerice, razmještaj vojnih snaga uključujući i pomoćne trupe 1553. godine na prostoru Senjske kapetanije, prikazan na karti 9. pokazuje takav slučaj. U utvrdama Senjske kapetanije smješteno je 383 vojnika (u Senju, Otočcu, Brlogu i Drežniku), a na terenu, uokolo utvrda i po obroncima Velebita razmješteno je 20 pješaka-čardaklija. Razmještaj vojske pokazuje nam koje je prolaze trebalo zatvoriti osmanskim trupama. Primjerice, čardaklije su čuvale morska brda (njem. *Moergepurg*) tj. velebitske prolaze.

⁸⁴⁹ Perojević, *Petar Kružić*, 198. Usp. Stanojević, *Senjski uskoci*, 45.

⁸⁵⁰ SHK 3, Dodatak, dok. 3.

Nesumnjivo je da je više od 300 navedenih vojnika u Senju bilo i više nego dovoljno za osiguravanje grada i ostalih utvrda koje će činiti glavnu okosnicu obrane te sprječavati pomak linije razgraničenja na štetu kršćanskih snaga.

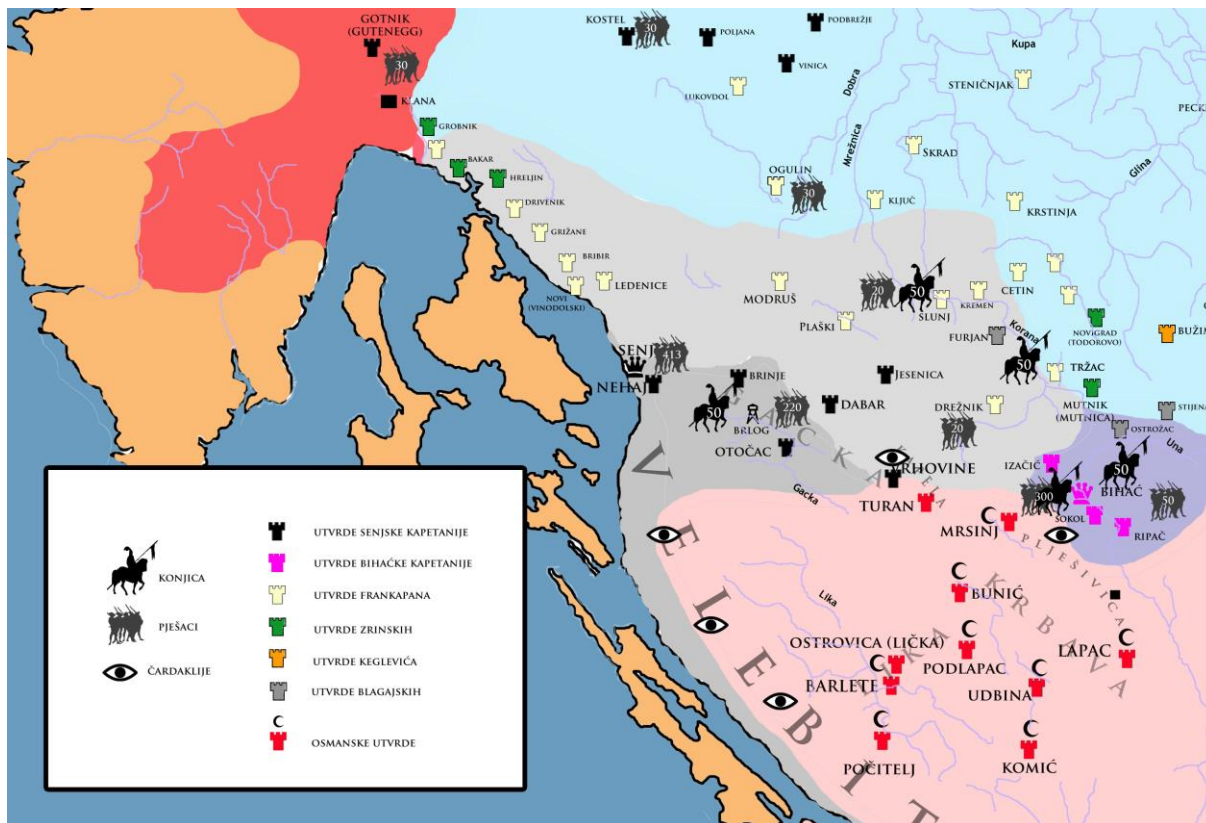

Karta 9. Razmještaj vojske na pograničju 1553. godine.⁸⁵¹

Navedeni sistem dojava počivao je na osnivanju dobre doušničke mreže putem raznih osoba koje će s neprijateljskog teritorija javljati o stanju neprijateljske vojske i njihovim namjerama. Kao što je već napomenuo V. Simoniti, ova dojavna služba temeljila se na diplomatskim aktivnostima raznih kršćanskih poslanika na osmanskome dvoru tijekom 16. stoljeća.⁸⁵² Takve aktivnosti je u svom radu razradio J. Žontar.⁸⁵³ Ovakvi dojavljivači su, kako navodi V. Simoniti, prenosili vijesti o generalnim vojnim namjerama Osmanlija te upozoravali na veće pohode.⁸⁵⁴ Kako je dalje naveo V. Simoniti, zbog osmanskih provala u Kranjsku i ostale austrijske zemlje bilo je potrebno stvoriti obavještajnu službu i na lokalnoj razini.⁸⁵⁵ Doušnička služba se smatrala neophodnom za obranu te je stoga, kako je već uočio

⁸⁵¹ Karta je samostalno autorsko djelo. (op.a.)

⁸⁵² Simoniti, *Vojaška organizacija*, 152.

⁸⁵³ Žontar, *Obveščevalna služba, passim*.

⁸⁵⁴ Simoniti, *Vojaška organizacija*, 152.

⁸⁵⁵ Simoniti, *Vojaška organizacija*, 152.

V. Simoniti, bila neizostavna stavka u svim sačuvanim ratnim proračunima od sredine 16. stoljeća nadalje. S obzirom da je doušnička služba bila tako važan čimbenik, postavlja se pitanje na koji je način ona funkcionirala u Senjskoj kapetaniji?

6.2.2. *Doušnici i vojna pošta Senjske kapetanije*

Svi vojni zapovjednici, uključujući i senjskog kapetana, svoje znanje o rasporedu osmanske vojske, a napose o njihovim kretanjima dobivali su preko svojih doušnika (njem. *Khundschaft*).⁸⁵⁶ Senjska kapetanija je sa svojim utverdama činila drugu liniju obrane ispred Klisa, ali i prvu liniju nakon pada Like i Krbave 1520-ih godina, te je kao takva vrlo brzo razvila sistem doušničke službe neophodan za raspored snaga i spremnost obrane. Već 1541. godine se navodi da je senjskom kapetanu Ivanu Lenkoviću za doušnike (njem. *Khundschaftter*), koji su završili svoju aktivnost krajem listopada, prema kapetanovom računu plaćeno 515 rajnskih guldena, dok je bihaćkom kapetanu Mertu Gallu za doušnike plaćeno 450 rajnskih guldena.⁸⁵⁷

Iako je vršenje doušničke službe nosilo rizik gubitka života, ukoliko bi takve osobe bile uhvaćene od strane neprijatelja, visoki i privlačni iznosi koje se moglo dobiti za davanje podataka o neprijateljskim kretanjima riješile bi pitanje rizika. Kao što je već ukazao V. Simoniti, dodatnu zaštitu u vršenju svojih aktivnosti doušnici su stjecali uzimanjem pseudonima kojima bi se i potpisivali u svojim dojavama.⁸⁵⁸ Vojni zapovjednici na Krajini znali su tko su osobe iza pseudonima, ali nikada pa čak niti kada bi pisma slali u pozadinu, zbog opasnosti da ne dođe u neprijateljske ruke nisu navodili puno ime dojavljivača. Tako će primjerice, senjski kapetan Ivan Lenković u svojem pismu i izvještaju o stanju Senjske kapetanije 1542. godine zemaljskom kapetanu Kranjske, po pitanju identiteta doušnika koji je iz Dalmacije brodicom u Senj poslao najnovije vijesti o osmanskim snagama i namjerama, samo navesti da se radi o osobi koju ovaj zemaljski kapetan poznaje: „*ist mir ain aigen Schiff aus Dalmacia ankommen von der Person, die Ir Herr Landshauptmann wissst*“.⁸⁵⁹

Ipak korištenjem raznih sačuvanih dokumenata moguće je donekle doprijeti, kako do konkretnih lokacija odakle su doušnici slali vijesti, tako i do njihovih imena. Naime, ovisno o

⁸⁵⁶ Termin se u svim proučavanim spisima koristi za definiciju osobe koja donosi vijesti te ovisno o statusu u kojem se doušnik nalazi dodatno pridjevom „tajni“, (njem. *geheim*). Inače se termin koristi i za svaku vijest koja dolazi, a pogotovo za one vijesti koje se tiču neprijateljskih snaga. (op.a.)

⁸⁵⁷ AS 2, kut. 198, fasc. 123a, sv. 2, str. 1238. (s.d.1541)

⁸⁵⁸ Simoniti, *Vojaška organizacija*, 153.

⁸⁵⁹ AS 2, kut. 199, fasc. 123b, sv. 1, s.p. (22.VII.1542.)

stupnju opasnosti od otkrivanja i posljedicama istoga, nisu svi doušnici bili strogo anonimni. Isto tako i sama lokacija doušnika nije uvijek nosila istu količinu rizika i smrtne opasnosti. Ukoliko se doušnik nalazio u dubini osmanskog teritorija (Bosna, Udbina) on je bio strogo prikriven velom tajne po pitanju identiteta, dok će doušnik iz mletačkih gradova u Dalmaciji već pokazati svoj identitet. Kako je prikazao J. Žontar, te osobe su bile razni trgovci (dubrovački, riječki, zagrebački) koji su pored drugih funkcija vršili i dojave o namjerama, kretanjim te stanju neprijateljske vojske.⁸⁶⁰

S druge strane, odmakom od više stotina godina moguće je vidjeti i isprave koje ondašnji vojni zapovjednici ili sudionici događajnice nisu vidjeli, a koje nam dodatno otkrivaju identitet doušnika. Značajno je napomenuti da je veliku važnost nosila i vjerodostojnost dojave čime se ukazuje da su zapovjednik ili bilo koja osoba koja bi vijest primila morali putem nadimka znati o kojoj se osobi radi.

Izradom tablice otkriva se tek dio dobro razgranate mreže doušnika koji su surađivali sa senjskim kapetanima (vidi Tablicu 22.)

Tablica 22. Popis doušnika koji su dojavljivali vijesti i surađivali s senjskim kapetanima (1530.-1563.)

| Ime i prezime/Pseudonim | Lokacija | Broj osoba - doušnika | Kontakt osoba |
|--|---|-----------------------|-------------------------------|
| N.N.; Juraj (Zorzi) Tardić; Bernardin Pozmanić | Šibenik (1530.); ⁸⁶¹ Šibenik (1530.) ⁸⁶² Pazin (1530.) ⁸⁶³ | 1 | senjski kapetan Erazmo Sauer, |
| N.N. | Dalmacija ⁸⁶⁴ | 1 | Ivan Lenković |
| Ivan Ručić | Šibenik 1542. ⁸⁶⁵ | | senjski kapetan Ivan Lenković |
| N.N. | Dalmacija 1543. ⁸⁶⁶ | 1 | senjski kapetan Ivan Lenković |
| N.N. | Šibenik (1543.) ⁸⁶⁷ | 1 | Antun Tadiolović |
| Nikola Drašković | Zadar (1544.) ⁸⁶⁸ | 1 | Ivan Lenković |

⁸⁶⁰ O doušnicima koji su obavještavali za Habsburgovce tijekom 16. stoljeća vidi: Josip Žontar, *Obeveščevalna služba in diplomacija avstrijskih Habsburžanov v boju proti Turkom v 16. stoletju*, Dela 18, Slovenska akademija znanosti in umetnosti, Razred za zgodovinske in družbene vede, Institut za občo in narodno zgodovino, Ljubljana 1973., *passim*.

⁸⁶¹ MHRCDs 1, Dodatak, dok. 508. E. Laszowski u registru dokumenta nagada da bi taj doušnik mogao biti Jeronim de Zara.

⁸⁶² Žontar, *Obeveščevalna služba*, 15 i 16.

⁸⁶³ Žontar, *Obeveščevalna služba*, 99. Pozmanić je vijesti iz Istambula javljao prema Rijeci, Senju i Trstu odatle bi dalje bile slane prema dvoru. Vidi: Žontar, *Obeveščevalna služba*, 96.

⁸⁶⁴ AS 2, kut. 198, fasc. 123a, sv. 2, str. 1396. (s.d.1541.); (...) *mir in disen Stund von meiner guter Freund aus Dalmacia ein eigen Schiff auf meinen Cossten geschickt geschickt schreiben und werden zu kommen (...)*. AS 2, kut. 198, fasc. 123a, sv. 2, str. 1246. (9.VII.1541.)

⁸⁶⁵ MHRCDs 3, dok. 109.

⁸⁶⁶ (...) *ist mir ain aigen Schiff aus Dalmacia ankommen von der Person, die Ir Herr Landshauptmann wisst (...)*. AS 2, kut. 199, fasc. 123b, sv. 1, s.p. (22.VII.1542.)

⁸⁶⁷ AS 2, kut. 199, fasc. 123b, sv. 1, fol. 258.(s.d.1543.)

⁸⁶⁸ AS 2, kut. 200, fasc. 123b, sv. 2, s.p. (31.VII.1544.); MHRCDs 3, dok. 185, AS 2, kut. 200, fasc. 123b, sv. 2, s.p. (10.VIII.1544.)

| | | | |
|------------------------------|--|---|--|
| N.N. | Bosna (1553.) ⁸⁶⁹ | 2 | Ivan Lenković |
| N.N. | Dalmacija (1553.) ⁸⁷⁰ | 1 | Ivan Lenković |
| N.N. | Šibenik (1554.) | 1 | senjski potkapetani Sebastijan de Sakkci i Mihael Spalatin |
| Sveti Toma | 1557., ⁸⁷¹ Dalmacija (1557.) ⁸⁷² | 1 | Hans Scharff |
| Sveti Juraj ⁸⁷³ | 1557., ⁸⁷⁴ 1558., ⁸⁷⁵ 1559. ⁸⁷⁶ | 1 | Hans Scharff; senjski kapetan Jorg Siegersdorf |
| Sveti Mihovil ⁸⁷⁷ | Udbina (1559.) | 1 | senjski kapetan Jorg Siegersdorf |
| Sveti Pavao ⁸⁷⁸ | - | 1 | senjski kapetan Jorg Siegersdorf |
| N.N. | Senj (1562.) ⁸⁷⁹ | 1 | Hans Fuchs |
| N.N. | Senj (1562.) ⁸⁸⁰ | 1 | senjski potkapetan Sebastijan de Sakkci |

Po pitanju službene postojanosti mreže doušnika Senjske kapetanije moguće je, kao što je vidljivo iz tablice, da je postojala od ranih 30-ih godina 16. stoljeća. Po pitanju dojava za Senjsku kapetaniju i grad Senj bile su važne one o osmanskim aktivnostima vezanim uz najbliže osmanske utvrde prema Senjskoj kapetaniji. Kako su s jedne strane ovakve dojave davale mogućnost obrambenim snagama da eventualni napad dočekaju spremne, s druge strane su omogućavale senjskim kapetanima uvid u neprijateljske radnje. Tako je 1530. godine šibenski svećenik Juraj (Zorzi) Tardić javio da Muratbeg u Obrovcu gradi brodove za napad na Senj, a upravo će se te godine i dogoditi spomenuti napad vojske Senjske kapetanije na ovo osmansko uporište, koji će se zatim uvijek iznova ponavljati.⁸⁸¹

Primjerice, 1533. godine se po sklopljenom miru sa kraljem Ferdinandom I. Habsburškim saznalo da je veliki vezir u jesen krenuo u Malu Aziju. Ovo je prouzročilo pomak glavnih osmanskih snaga na istočno bojište te se smatralo prigodnim udariti na osmanske snage i utvrde u pograničju. Jedan od ciljeva trebao je biti Obrovac, ali se takva akcija nije ostvarila. Dubrovački plemić i doušnik Mihael Bucinić (*Bucignolo*) i njegov pomoćnik Alegretii, stupili su u kontakt s dvojicom vođa plaćeničkih trupa Camilom

⁸⁶⁹ Simoniti, *Vojaška organizacija*, 153.

⁸⁷⁰ Simoniti, *Vojaška organizacija*, 153.

⁸⁷¹ (...) *das mir heut in der Nacht von S. Jorgen vnd S. Thoma vost gleich lauttend Khundschaftten zukommen* (...). AS 2, kut. 201, fasc. 124, sv. 7, str. 842. (23.III.1559.)

⁸⁷² AS 2, kut. 201, fasc. 124, sv. 4, s.p (s.d.1557.)

⁸⁷³ (...) *das mir heut in der Nacht von S. Jorgen vnd S. Thoma vost gleich lauttend Khundschaftten zukommen* (...). AS 2, kut. 201, fasc. 124, sv. 7, str. 842. (23.III.1559.)

⁸⁷⁴ AS 2, kut. 201, fasc. 124, sv. 5, str. 557. (24.VIII.1557.)

⁸⁷⁵ (...) *Hiemit schick ich dir ein Turken Kundschaftt hinei erschlossen, so mir an diser Stund von Sant Jorgen einen gefanen Kundschaftt zukommen* (...). AS 2, kut. 201, fasc. 124, sv. 6, str. 719. (27.VIII.1558.)

⁸⁷⁶ AS 2, kut. 201, fasc. 124, sv. 7, str. 842. (23.III.1559.)

⁸⁷⁷ (...) *habt Ir die Khundschaftt vernemen weliche zukundt geben der Heilig Michouil* (...). AS 2, kut. 201, fasc. 124, sv. 7, str. 877. (10.IV.1559.); Bojničić, „Izvješća o kretanjama“, dok. 14.

⁸⁷⁸ (...) *daz mir in diser Stund Kundschaft von Sant Paullls zukommen sein* (...). AS 2, kut. 201, fasc. 124, sv. 7, str. 880. (15.XII.1559.)

⁸⁷⁹ StLA, Militaria, stara signatura 1562.s.d., nova signatura 201514/3925., s.p.

⁸⁸⁰ StLA, Militaria, stara signatura 1562.s.d., nova signatura 201514/3925., s.p.

⁸⁸¹ Žontar, *Obeveščevalna služba*, 15 i 16.

Passarelom i Nikolom Carrabettom iz pokrajine Romagne. Navedeni Pasarello je otputovao s Algerettijem u Senj gdje je sa senjskim kapetanom Erazmom Sauerom započeo dogovore o vojnoj akciji prema Obrovcu.⁸⁸² Akcija je propala jer kralj Ferdinand I. Habsburški nije imao dovoljnih sredstava za najam plaćenika pa je Passarela uputio caru Karla V. Habsburškom koji je ipak odbio izdvojiti novac za navedenu akciju.⁸⁸³

Značajno je napomenuti da je i bihački kapetan 1541. godine u Bosni imao raspoređena dva doušnika.⁸⁸⁴ Dojava je funkcionirala tako da je u travnju 1541. godine Antun Tadiolović iz Senja javio na Krasu te tako poslao upozorenje svih zapovjednicima na Krajini da se osmanska četa koja je nedavno opljačkala Hrvatsku još uvijek nalazi na okupu te da narednih 4-5 dana namjerava dalje pljačkati.⁸⁸⁵ Ovu vijest je Jacob von Raunach, četvrti kapetan na Krasu, prilikom oglašavanja upozorenja stanovništvu svoje četvrti, dalje javio zamjeniku kapetana Kranjske, Andriji von Lambergu.⁸⁸⁶ Godine 1543. je u Ljubljani pristigla dojava od Vrane Sušice, namjesnika (njem. *Pfleger*) Otočca. Naime, najvjerojatnije mu je preko doušnika dojavljeno da se iz svih osmanskih mjesta i utvrda u Bosni podižu vojnici i martolozi na okupljanje (*Versammlung*) u Plavnom, ali da nije poznato kamo namjeravaju udariti.⁸⁸⁷

Kao što je prethodno prikazano, iako su doušničke mreže već postojale prethodnih desetljeća, izgleda da je sistem zapao u krizu negdje oko 1553. godine. Naime, kao što je uočio V. Simoniti, prema spisu I. Lenkovića iz 1553. godine vidljivi su tadašnji glavni obavještajni centri. Područje doušničke aktivnosti je podijeljeno na dva sektora od čega je centar za gornju polovicu Krajine bio u Dubici ili Sisku, a za donju polovicu u Bihaću i Senju.⁸⁸⁸ U to vrijeme je prema V. Simonitiju djelovao samo centar u Senju kamo su tajni obavještajci slali izvještaje, dok je s ostalim centrima veza bila prekinuta jer su Osmanlije zarobili postavljene doušnike u Bosni. Lenković je zahtijevao da se doušnički centri ponovno aktiviraju s postavljanjem pet ljudi koji bi vodili tajnu obavještajnu službu. Za obavještavanje u Senj i Bihać trebalo je ponovno aktivirati tri osobe, od kojih će jedna biti osmanski podložnik u Bosni, a jedna mletački podanik u Dalmaciji. Pored njih bi se postavio još jedan doušnik koji bi skrbio za obavještavanje o osmanskim namjerama na moru.⁸⁸⁹ Da je ovaj sistem ponovno aktiviran te da su senjski kapetani i dalje primali vijesti od doušnika pokazuju

⁸⁸² Žontar, *Obevešćevalna služba*, 70.

⁸⁸³ Žontar, *Obevešćevalna služba*, 71.

⁸⁸⁴ AS 2, kut. 198, fasc. 123a, sv. 2, str. 1290. (22.V.1541.)

⁸⁸⁵ AS 2, kut. 198, fasc. 123a, sv. 2, str. 1316. (22.IV.1541.)

⁸⁸⁶ AS 2, kut. 198, fasc. 123a, sv. 2, str. 1314. (23.IV.1541.)

⁸⁸⁷ AS 2, kut. 199, fasc. 123b, sv. 1, s.p. (15.VII.1543.)

⁸⁸⁸ Simoniti, *Vojaška organizacija*, 153.

⁸⁸⁹ Simoniti, *Vojaška organizacija*, 153.

naredne godine. Na primjer, 1554. godine su iz Senja senjski potkapetani Sebastijan de Sakkci i Mihael Špalatin na temelju pisma i dojava neimenovanog doušnika iz Šibenika javili da je osmansko brodovlje viđeno kod otoka Korčule.⁸⁹⁰ O kontinuitetu dojavne službe narednih godina pokazuje isprava senjskog potkapetana Hansa Scharffa iz 1557. godine kojom navodi da je primio dojavu od doušnika iz Dalmacije koji se krio pod nadimkom Sv. Toma.⁸⁹¹

O daljnjem značaju doušničke ili dojavljivačke službe za vojnu obranu svjedoči i većina sačuvanih ratnih proračuna i isplata troškova obrane Hrvatske krajine tj. Senjske kapetanije kroz 16. stoljeće.⁸⁹² Doušnička služba je mogla osobi koja je dojavljivala donijeti značajne prihode. Tako je 1562. godine određeno da se jednom neimenovanom doušniku isplati za dojava u Senju preko Hansa Fuchsa 34 rajnska guldena, što je s obzirom na plaću jednoga pješaka značilo da je ta osoba dojavama zaradila skoro godišnju plaću jednog vojnika.⁸⁹³ Vidljivo je dakle, da je doušnička služba zbog svoje važnosti bila dobro plaćena. To potvrđuje i primjer iz 1562. godine kada je upravitelju Senjske kapetanije Sebastijanu Sakciju plaćeno po ratnom blagajniku određena svota novaca isključivo namijenjena tajnim dojavama i doušnicima.⁸⁹⁴

Uz doušničku službu razvijala se sve veća i sustavnija mreža vojne pošte. A. Hozjan je u svojem radu prikazao razvoj dojavne službe i pošte na Slavonskoj krajini tijekom 16. stoljeća.⁸⁹⁵ Prema navedenom autoru, nakon Mohačke bitke 1526. godine započinje intenzivno povezivanje Beča sa sjeverno-ugarskim prostorom, koji su putem Visokog dvorskog poštanskog ureda (*Obrist Hofposstmeisteramt*) i kraljevih naloga vršili članovi obitelji Taxis.⁸⁹⁶ Poštanska veza je od Beča tekla po redovnoj liniji prema Győru, Komáromu te Bratislavi, služila je isključivo za prijenos uredskih i vojnih pošiljki, a do kraja 1520-ih godina uspostavljena je i poštanska veza do Budima koja je sadržavala 10 postaja.⁸⁹⁷ Druga osnovna poštanska veza bila je iz Beča na jug do Graza, a informacijske veze između ugarskih pograničnih utvrda i Beča je do sredine 16. stoljeća održavao dvorski poštanski

⁸⁹⁰ AS 2, kut. 215, fasc. 128, sv.1, s.p. (22.VII.1554.)

⁸⁹¹ AS 2, kut. 201, fasc. 124, sv. 5, s.p. (s.d.1557.)

⁸⁹² Primjerice, popis ratnih troškova za hrvatska utvrđna mjesta od Senja do Bihaća 1559. godine predviđa mjesečni trošak za tajne dojava u visini od 136 rajnskih guldena. Vidi: StLA, Militaria, stara signatura 1559. s.d, nova signatura 201514/3643. Za doušnike je 1562. godine isplaćeno Sebastijanu Sakkciju, upravitelju Senjske kapetanije 234 rajnska guldena i 8 denara. Vidi: StLA, stara signatura 1562.s.d., nova signatura 201514/3925, s.p.

⁸⁹³ StLA, Militaria, stara signatura 1562.s.d., nova signatura 201514/3925 s.p.

⁸⁹⁴ StLA, Militaria, stara signatura 1562.s.d., nova signatura 201514/3925, s.p.

⁸⁹⁵ Andrej Hozjan, „Nastanek vojaške poštne mreže med Rabo, Muro in Dravo v 16. stoletju“, u *Ljudje ob Muri – Népek a Mura mentén – Völker an der Mur – Ljudi na Muri*: zbornik referatov mednarodne znanstvene konference v Lendavi, 10.-12. maj 1995, Murska Sobotica: Pokrajinski muzej; Zalaerszeg: Göcseji Múzeum, 1996, 159-170.

⁸⁹⁶ Hozjan, „Nastanke vojaške“, 159.

⁸⁹⁷ Hozjan, „Nastanke vojaške“, 159.

majstor, kada je organizacija prepuštena nadvojvodinom poštanskom majstoru koji je također imao sjedište u Beču.⁸⁹⁸ Pojavu nove poštanske linije autor stavlja u razdoblje nakon 1537. godine, kada se pokrajina Štajerska intenzivnije uključila u obranu teritorija južno od rijeke Rabe. Iako su se štajerske vojne vlasti u početku uglavnom preko doušnika oslonile isključivo na informiranje o stanju na ratištima i pograničju, od 1543. godine se na liniji Graz-Ptuj-Varaždin održavala vojno-poštanska veza do Slavonije.⁸⁹⁹

Mreža poštanskih konja i kurira je vidljivo bila važan segment obrane Senjske kapetanije i pokrajine Kranjske, točnije njenih obrambenih okruga. V. Simoniti je na temelju sačuvane arhivske građe pokazao da je na ovom dijelu također od 1540-ih godina vojna pošta izuzetno dobro razgranata.⁹⁰⁰ Ovaj autorov prikaz pokazuje jako dobru i osmišljenu razgranatost dojave koju je morao održavati senjski kapetan. Shodno tome, od 1540-godina možemo pratiti službeni vojni razvoj poštohoda na prostoru Senjske kapetanije. Naime, prema popisu straža i poštanskih postaja 1540. godine, senjski kapetan (Ivan Lenković) držao je 6 poštanskih konja raspoređenih po dva u grupama između Senja, Otočca i Ogulina.⁹⁰¹ Uz ove poštanske konje držao je i 12 stražara-pješaka (njem. *Scartleut zu Fuss*) koji su također bili važna spona u obavještajnom lancu.⁹⁰² Druga isprava iz istih godina nam dodatno opisuje raspored poštohoda. Tako se navodi da je senjski kapetan rasporedio čardaklije na način da je od mora do Vrhovine, koja je činila drugu postaju postavio 12 stražara koji su preko 2 konjanika, jednog na Krasu kod četvrtnog kapetana Raunachera, a drugog u Ogulinu, nosili vijesti prema četvrtnom kapetanu Vilimu Schnitzenpammeru u Poljani.⁹⁰³ Bihački obavijesni put je preko 12 stražara tekao prema Ogulinu i dalje prema navedenom četvrtnom kapetanu u Poljani. Schnitzenpammer je držao 8 konja: dva u Ložu (*Laas*), dva u Mehovu (*Meichaw*) i četiri u Poljani (*Polan*), tako da je vijest stizala do Metlike, prema Žumberku do kapetana uskoka i dalje kroz Mehovo sve do Ljubljane.⁹⁰⁴ Navodi se i koliko konja koji su nosili takve obavijesti je pojedini kapetan dobio. Tako su senjski i bihački kapetan dobili po 4 konja, dok su već navedeni kapetani Vilim Schnitzenpammer te J. Raunach dobili 8 odnosno 2 konja.⁹⁰⁵ (vidi Kartu 10.)

⁸⁹⁸ Hozjan, „Nastanke vojaške“, 159.

⁸⁹⁹ Hozjan, „Nastanke vojaške“, 160.

⁹⁰⁰ Simoniti, *Vojaška organizacija*, 153-154.

⁹⁰¹ SHK 3, Dodatak, dok. 6. Usp. Simoniti, *Vojaška organizacija*, 164.

⁹⁰² SHK 3, Dodatak, dok. 6.

⁹⁰³ AS 2, kut. 194, fasc. 122, sv. 3, 183-184. (s.d.1540.)

⁹⁰⁴ AS 2, kut. 194, fasc. 122, sv. 3, 183-184. (s.d.1540.)

⁹⁰⁵ AS 2, kut. 194, fasc. 122, sv. 3, 183-184. (s.d.1540.) Na svakog konja je određeno da se mjesečno troši 4 guldena i 80 krajcara. Godine 1540. poštohode vezane za obavještajnu organizaciju u Senju su činila 2 konjanika, 1543. također 2, dok su 1553. i 1556. u Senju 2 konjanika i 4 teklića. Podatke za druge godine vidi u: Simoniti, *Vojaška organizacija*, 164 i 165. Popis iz 1543. godine prema AS 2, kut. 264, fasc. 153, str. 2, 3.

Vidljivo je da su 1556. godine u Senju 4 pošlara pješaka, u Otočcu 4 poštanska konja, a u Brinju, Modrušu i Jesenicama po 2.⁹⁰⁶ Dalje, prema sjeveru kod Rijeke, bila su 2 pošlara pješaka, a na Krasu je 2 poštanska konja držao Jacob von Raunach, četvrti kapetan.⁹⁰⁷ Godine 1562. je određeni broj kurira (njem. *Postknecht*) bio raspoređen između Senja, Otočca, Brinja, Vinodola (*Weinthall*) i Trsata (*Tersath*).⁹⁰⁸

Podaci iz 1556. godine pokazuju da se na terenu Senjske kapetanije radilo o mješovitoj pješačko-konjaničkoj poštanskoj vezi. Naime, u Senju su tada bila četiri pješaka-pošlara (njem. *Postknecht*), u Otočcu 4 poštanska konja (njem. *Postpferd*), dok su u Brinju bila 2.⁹⁰⁹ Na temelju tog primjera vidimo da su kuriri vijesti prenosili pješke ili na konjima. U kasnom 16. stoljeću glavni centar za poštohode na Hrvatskoj krajini postaje Karlovac.⁹¹⁰

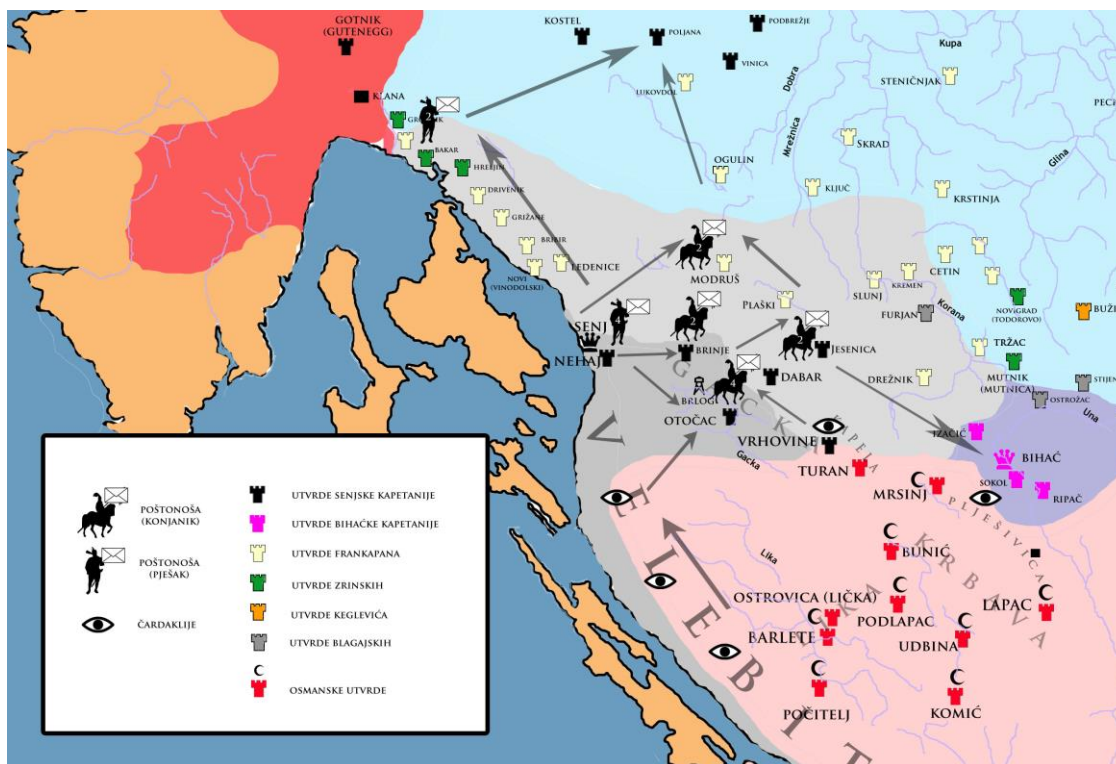

Karta 10. Poštanska mreža Senjske kapetanije i ostalih obrambenih centara⁹¹¹

(s.d.1543.). Popis iz 1553. godine u Lopašić „Prilozi za poviest“, 210- 211. Popis iz 1556. godine vidi u: AS 2, kut. 201, fasc. 124, sv. 4, str. 228-229. (s.d.1556.); Simoniti, *Turki so v deželi*, 114-117.

⁹⁰⁶ AS 2, kut. 201, fasc. 124, sv. 4, str. 228-229. (s.d.1556.)

⁹⁰⁷ AS 2, kut. 201, fasc. 124, sv. 4, str. 228. (s.d.1556.)

⁹⁰⁸ StLA, *Militaria*, stara signatura 1562. s.d, nova signatura 201514/3925.

⁹⁰⁹ AS 2, kut. 201, fasc. 124, sv. 4, str. 228-229. (s.d.1556.)

⁹¹⁰ O Karlovcu i poštahodnim vezama krajem 16. stoljeća vidi: Andrej Hozjan, „Sisak 1593. in vloga obveščevalne, protiobveščevalne ter vojno-poštne dejavnosti združenih notarnjoavstrijsko-hrvaških sil“, u *Sisačka bitka 1593*. Zagreb-Sisak: Zavod za hrvatsku povijest Filozofskog fakulteta Sveučilišta u Zagrebu: Institut za suvremenu povijest, 1994, 82.

⁹¹¹ Karta je samostalno autorsko djelo. (op.a).

Zanimljivo je kako se preko datuma na pismima koja su nosila pojedinu vijest može iščitati i brzina protoka informacija, što je u svojem radu naveo L. Toifl.⁹¹² Primjerice, senjski kapetan Juraj Siegersdorf poslao je iz Senja 7. travnja 1559. godine dojavu koju je o okupljanju osmanskih snaga u Udbini primio od tajnog doušnika Sv. Mihovila, a ta ista vijest je došla u Černomelj (zračna udaljenost 68 kilometara) do Baltazara Kacijanera 9. travnja u 9 sati prijepodne. Zatim je navedena vijest stigla 10. travnja u 8 sati ujutro u Ribnicu (*Reifnitz*) (zračna udaljenost 40 kilometara).⁹¹³ Vijest je dalje došla u utvrdu Adlsperg 11. travnja u 7 sati, a sat vremena kasnije tj. u 8 sati istoga dana u Albm te u Oberlaybach istoga dana u 12 sati.⁹¹⁴

Uz postojeći prikazani sistem doušnika i poštanskih veza na prostoru Senjske kapetanije možemo pratiti i vojne aktivnosti manjih grupa vojnika koje su slane na pograničje ili u dubinu neprijateljskog teritorija.

6.2.3. Vojna akcija „hvatanje jezika“. Izviđanje i potjera.

Vojne akcije koje će se prikazati u narednim opisima pokazuju odlike tzv. „malog rata“, karakterističnog za borbe na krajiškom prostoru. Iznenadni upadi manjih grupa vojnika Senjske kapetanije na neprijateljski teritorij, vršenje sabotaža i zasjeda te uništavanje neprijateljskih zaliha korištenjem manjih odreda glavne su karakteristike ovakvog načina ratovanja. (vidi Kartu 11.)

Dakle, pored čardaklija, koje su nadzirale sve važnije strateške točke na terenu i prve uočavale dolazak neprijateljskih snaga, vojnici Senjske kapetanije odlazili su i na manje pohode s ciljem prikupljanja informacija o neprijateljskim snagama. Naime, najbolji način provjere namjera neprijateljskih jedinica, za razliku od doušničkih dojava koje su mogle biti netočne, jest bio izlazak na teren. U takvim akcijama su se putem izviđanja ili čak zarobljavanja osmanskih podanika mogli pribaviti konkretni podaci. Zarobljenike bi vojnici doveli kapetanu u Senj na ispitivanje. Ovakve akcije će se u pismima krajiških zapovjednika označavati terminom „hvatanje jezika“ (njem. *Zungen zu fachen*). Slučaj iz 1541. godine opisuje kako je senjski kapetan Ivan Lenković na dojava tajnih doušnika o aktivnostima Osmanlija prvo poslao dvije brodice u izviđanje po moru. Radijus kretanja ovakvih

⁹¹² Leopold Toifl, „Kuriöses und Makabres von der Militärgrenze“ u: *Ljudje ob Muri – Népek a Mura mentén – Völker an der Mur – Ljudi na Muri: zbornik referatov mednarodne znanstvene konference v Lendavi*, 10.-12. maj 1995, Murska Sobota: Pokrajinski muzej; Zalaerszeg: Göcseji Múzeum, 1996, 173.

⁹¹³ AS 2, kut. 201, fasc. 124, sv. 7, str. 877. (10.IV.1559.)

⁹¹⁴ Bojničić, „Izvjješća o kretanjama“, dok. 13.

izvidničkih jedinica je bio širok. Naime, vojnici su u kopnenoj ophodnji odlazili čak do rijeke Neretve gdje su uhvatili jednoga osmanskog podanika. Zarobljenik je doveden u Senj te je nakon ispitivanja naveo da se osmanska vojska (pješaštvo i konjica) u velikom broju okuplja u Livnu (Hlivno), te da kruži priča (njem. *Geschrey*) kako se ta skupljena vojska sprema pridružiti sultanu Sulejmanu I. Veličanstvenom (1520.-1566.) kod Beograda odakle će se krenuti na pohod u Ugarsku.⁹¹⁵ O značaju ovakve vijesti govori činjenica da je ovaj sultanov dolazak zapravo početna faza poznatog osvajanja Budima. Korištenje izvidnica nastavilo se i narednih godina. Dobar opis takve aktivnosti pruža nam slučaj iz 1559. godine. Tada je, točnije 20. ožujka, iz Senja u izvidnicu poslano 25 pješaka koje je vodio Juraj Daničić. Ovaj odred je deset dana vršio izviđanje u okolici Plavna i Popovine. Nakon povratka u Senj 30. ožujka podinijeli su izvještaj senjskom kapetanu o većoj koncentraciji osmanskih snaga na navedenim lokacijama.⁹¹⁶ Možemo smatrati da su ovakve izvidnice bile učestale tijekom ratne godine. Naime, već narednog mjeseca travnja iste godine senjski kapetan je poslao vojnike iz Senja pod utvrdu Belaj u izviđanje. Oni su tamo saznali, najvjerojatnije od lokalnog stanovništva, da se od svih osmanskih utvrda na tome području oprema vojska od oko 400 pješaka i konjanika s namjerom da idu u pljačkaški pohod te da će ih voditi stanoviti Vukdrag Mirošević.⁹¹⁷ Naravno, bilo je i manjih akcija u kojima bi senjski vojnici stradali prilikom patroliranja ili izviđanja terena. Primjerice, kako je 1561. godine Sebastijan *de Sakkci* izvijestio zamjeniku Hrvatske krajine, Herbertu VIII. Auerspergeru, vojnici koji su iz Senja i Otočca poslani vršiti izviđanja između utvrda svojevoljno su skrenuli prema osmanskoj utvrdi Bunić gdje su uzeli 20 komada stoke i jednog zarobljenika koji im je rekao da se u blizini nalaze osmanske snage. Kako mu nisu htjeli vjerovati pošli su prema Dražici gdje ih je dostiglo 150 osmanskih konjanika (bešlija) prilikom čega je stradalo 40 vojnika.⁹¹⁸

Sljedeća uočena vojna aktivnost koja se mogla organizirati od svih raspoloživih vojnika je potjera. Primjerice, 1544. godine je senjski kapetan Ivan Lenković javio iz Senja kapetanu Jakovu Raunacheru kako se tih dana (8. kolovoza 1544.) doznalo da je pedesetak

⁹¹⁵ (...) *derselb Turk hat antzaigt er wiss nicht anders dan des ein gross Volks zu Ross und Fuss zu Hlivno versammelt gewest und das Geschrey sei sy sollen irem Kaiser bei Grieschisch Weissenburg etgegen vnd nochmals auf Hungern zuziehen (...)*. AS 2, kut. 198, fasc. 123a, sv. 2, str. 1267-1269. (25.VII. 1541.)

⁹¹⁶ (...) *Ich zaig E(ure) G(naden) und gunnst an, das ich dem 20 Tag Marty Jurej Danischitsch mit 25 Knechten an Lannd abgefertigt und ime befehlen der Feindt das Geschrey Gott von wegen den Turkischen Horr halben Zungen zu fachen (...)*. AS 2, kut. 201, fasc. 124, sv. 7, str. 796. (30.III.1559.)

⁹¹⁷ (...) *wie die Junakh(en) von Zengg am Mitach morg(en) vndt(er) Wellay gelassen (...)*. AS 2, kut. 201, fasc. 124, sv. 7, str. 877. (10.IV.1559.)

⁹¹⁸ AS 2, kut. 414. fasc. 283, sv. 2, str. 442-445. (2.V.1561). Usp. StLA, Militaria, stara signatura 1561-II-20, nova signatura 201514/3865. U pismu je navedeno da je stradalo 35 Senjana i 5 Otočana. Vijest o ovom slučaju je javio iz Otočca Šimun Prodković.

osmanskih martoloza krenulo prema Otočcu.⁹¹⁹ Pouzdanost vijesti je zapravo potvrdio jedan zarobljeni martolog koji se od navedene skupine vraćao u Udbinu, najvjerojatnije kako bi javio nekakve vijesti, a kojeg su negdje u Lici uhvatili Lenkovićeви vojnici iz Brinja. Kako je zarobljenik, ispitan od strane senjskoga kapetana, ukazao da se jake neprijateljske snage nalaze pod Udbinom, Lenković je postavio jake straže na svim važnijim lokacijama te poslao oko 200 vojnika kako bi pronašli gore navedenih pedesetak martoloza.⁹²⁰ Iako nije poznato jesu li navedene martoloze vojnici našli i razbili u navedenome slučaju, jedan drugi slučaj nam upotpunjava sliku o efikasnosti ovakvih potjera. Naime, senjski kapetan Herbert VIII. Auerspreg je javio vrhovnom zapovjedniku Ivanu Lenkoviću 1557. godine, pored ostalih vijesti, i akciju koju su u potjeri izveli njegovi senjski vojnici. Naime, kako je iznad Starigrada primijećena jedna četa od 22 osmanska martoloza, senjski kapetan je odmah poslao vojnike iz Senja kako bi našli ovu neprijateljsku jedinicu. Vojnici su martološku četvu našli i razbili, a u Senj su se vratili s ratnim plijenom od 6 zarobljenika i sa 6 odrubljenih neprijateljskih glava.⁹²¹

6.2.4. Vojna akcija „napad na osinje gnijezdo“. Zarobljivanje i ispitivanje.

Zanimljiv je i primjer o ratnoj kampanji koju su vojnici (njem. *untergeben Dienstleut*) senjskog kapetana Ivana Lenkovića proveli 1544. godine. Naime, kako su velika ratna osvajanja Osmanlija uključivala skupljanje vojske iz svih osvojenih krajeva, bilo je bitno saznati jesu li još uvijek takve snage na okupu. Tako su primjerice senjski vojnici u kolovozu 1544. godine, uhvatili dizdara (kaštelana utvrde) Ostrovice u Lici te još jednog osmanskog podanika kod Šibenika koje su doveli u Senj. Zarobljenici su tijekom ispitivanja naveli da u Udbini i ostalim lokalnim utvrdama nema osmanskih vojnika jer su svi otišli s vojskom Ulama-bega i hercegovačkim sandžakbegom Malkoč-begom osvojiti Kraljevu Veliku, utvrdu u Slavoniji.⁹²² Izgleda da je povlačenje osmanskih snaga u Slavoniju, kako bi sudjelovali u tamošnjim ratnim aktivnostima, omogućilo da se na ovome području organizira protuofenziva. Cilj je bio „napad na osinje gnijezdo“ – Udbinu koja je bila jedan od većih centara okupljanja i polazišna točka osmanskih snaga.

⁹¹⁹ MHRCD 3, dok. 189.

⁹²⁰ (...) *guette Schhart hab ich gegen den Veyndten gestellt, dergleichen von hie Othozitch vnd Bryndl by 200 Knechten, die 50 Martholosen zu suechen abgefertigt* (...). MHRCD 3, dok. 189.

⁹²¹ (...) *dass vergestert 22 Turkisch Martholosen oberhalb Starigradt gesehen worden, darauf hab ich etlich der hierigen Dienstleuten abgefertigt, welliche auf Sie geschlagen vnnd aus denselben sechs lebendiger vnnd sonnst dauon sechs Khopf hieher gebracht* (...). AS 2, kut. 201, fasc. 124, sv. 5, str. 557. (24.VIII.1557.)

⁹²² AS 2, kut. 200, fasc. 123b, sv. 2, s.p. (13.VIII. 1544.). MHRCD 3, dok. 189.

Napad na Udbinu su te godine izvršile jedinice senjskog kapetana Ivana Lenkovića kojemu su u pomoć pristigle veće snage iz Kranjske. Naime, zamjenik kapetana Kranjske Jakob Lamberg poslao je kranjskog plemića Wolfa Engelharta Auerspergera s vojskom kako bi s vojnicima Ivana Lenkovića izvršili ovaj napad.⁹²³ Navedeni kranjski plemić je pristigao u Senj krajem lipnja, a zatim se 6. srpnja s Lenkovićevim vojnicima uputio prema Otočcu. Ovim snagama su se priključile i jedinice bana Nikole IV. Zrinskog (1542.-1556.), ali su brzo odustale od daljnjeg sudjelovanja u ovoj akciji. Wolf Engelhart Auersperg i Ivan Lenković su u Otočcu dogovorili daljnji tijek akcije koja je dobar primjer ondašnjeg načina ratovanja. Naime, s obzirom da su pješачke jedinice manje pokretne od konjice te im je trebalo više vremena do cilja - Udbine, prvo poslali 200 konjanika u okolicu navedene utvrde kako bi hvatanjem zarobljenika i stoke spriječili da se stanovništvo povuče u utvrdu, dojavu o dolasku velike vojske ili uključi u obranu.⁹²⁴ Ubrzo se navedenim konjanicima pridružio i ostatak vojske pod zapovjedništvom dvojice kapetana te je započeo napad na trgovište i utvrdu u Udbini. U općem napadu koji je izvršen sa svih strana, ove snage su uspjele provaliti u trgovište te ga žestoko popaliti, ali udbinsku utvrdu nisu uspjeli zauzeti.⁹²⁵

Ova akcija se ipak može smatrati uspješnom jer je popaljivanjem trgovišta barem privremeno uništena potrebna logistika za održavanje ove utvrde. Pohod Lenkovićevih snaga nastavio se prema osmanskim uporištima u Nadinu i Vrani. Naime, nekoliko dana kasnije senjski je kapetan sa svojim vojnicima zapalio i opljačkao utvrde Vranu i Ostrovicu.⁹²⁶ Spis Ivana Lenkovića o ovim vojnim aktivnostima pokazuje sve vojne taktike koje su se tada koristile za napade na utvrde, ali ističe i njihovu brutalnost. Naime, napad na Vranu je izvršen u jačini od ukupno 260 vojnika (70 ih je poslao natrag prije napada zbog poteškoće u snabdijevanju) u mrkloj noći, kako osmanski vojnici ne bi mogli nazrijeti kolika ih sila napada. Zbog toga su se zatvorili utvrdu te ostavili trgovište i stanovništvo na milost i nemilost napadačima. Vojnici su prema naredbi Ivana Lenkovića popalili trgovište, te zarobili 30 osoba. Drugoga dana ujutro napali su Ostrovicu i popalili sve osmanske zalihe žita u snopovima te poslali 20 pješaka s 30 prethodno navedenih zarobljenika natrag u Senj kamo su isti i pristigli 18. srpnja. Ostalih 50 pješaka koji su ostali u akciji, danju su se skrivali u zasjedama i promatrali velike količine stoke i konja na Kozlovu polju. Zarobljenici koji su iz Vrane dovedeni u Senj iskazali su svu žestinu i brutalnost prethodno izvedenog napada.

⁹²³ AS 2, kut. 200, fasc. 123b, sv. 2, s.p. (11.VII.1544.)

⁹²⁴ MHRCDS 3, dok. 181. (...) *nagsten sambstag hab ich 200 pherds fur Vdueinne zu rennen verordnet, die haben pey 50 pershonen gefangen vnd bey 100 gross haubt viechs genumen, vnd haben vil volkhs von den gschloss wekh kherdt vnd verhalten, piss wir khumen sein (...).*

⁹²⁵ MHRCDS 3, dok. 181.

⁹²⁶ MHRCDS 3, dok. 182.

Naime, u Vrani je izgorjelo više od 2 000 stoke krupnog zuba (njem. *Haubvieh*) i konja (njem. *Paripen*) te više tisuća stara žita koje je bilo prikupljeno u dosadašnjim osmanskim pljačkama, a poginulo je oko 300 osoba. Vojnu akciju koju je nastavilo navedenih 50 vojnika govori o svim vojnim taktikama i varkama prisutnim u tadašnjim okršajima. Naime, u tijeku ovih napada jedan je uskok otišao u Obrovac gdje je rekao da će pristići velika kršćanska vojska u jačini od 5 000 konjanika i pješaka. Izgleda da se na ovaj način htjela postići panika te eventualni bijeg stanovništva ili izlazak vojne posade u izvidnicu, a dodatno ih se još zastrašivalo pucnjevima noću. Međutim, osmanski vojnici nisu nasjeli ovim varkama već su se čvrsto zatvorili u utvrdu, a isto tako stanovništvo nije napustilo svoje domove.⁹²⁷ Prema pismu senjskog kapetana Ivana Lenkovića iz Senja 7. rujna 1544. godine zemaljskom kapetanu u Kranjskoj Josipu von Lambergu, saznajemo da su vojnici navedenog senjskog kapetana (*ain Anzal meiner untergeben Dienstleut*) 28. kolovoza poslani u napad na Nadin. Tamo su popalili trgovište, ali utvrdu nisu mogli osvojiti između ostalog zbog kiše i shodno tome mokrog i vlažnog baruta, zbog čega nisu mogli koristiti vatreno oružje.⁹²⁸ Nekoliko dana kasnije napali su Vranu te odveli 900 komada stoke i 15 zarobljenika, a 3. rujna su se s navedenim ratnim plijenom i odrubljenom turskom glavom nabijenom na koplju vratili i pobjednički ušli u Senj.⁹²⁹

Zanimljivi su primjeri akcija koje su uključivale zarobljavanje neprijateljskih vojnika. Tako su 1544. godine vojnici iz Brinja uhvatili jednoga osmanskog vojnika koji je rekao da se Veli-beg nalazi u Udbini s 3 000 vojnika te da utvrđuje navedenu utvrdu. Ovu vijest su vojnici javili senjskom kapetanu Ivanu Lenkoviću, koji ju je pak svojim pismom prosljedio kapetanu Jakovu Ravnikaru.⁹³⁰

Kao što je već navedeno na prethodnim primjerima, mnoge su akcije uključivale dovođenje zarobljenika gdje ih se podvrgnulo ispitivanju. Primjerice, 1541. godine su senjski pješaci kapetana Ivana Lenkovića uhvatili sina osmanskog kaštelana (dizdara) Ostrovice i dva druga osmanska podanika koji su potom u Senju ispitivani o neprijateljskim snagama.⁹³¹

⁹²⁷ MHRCDs 3, dok. 182.

⁹²⁸ (...) *dan es hat zwei Tag vnd Naht an vnderlass geregnet, also das der maist Tail irer erfroren vnd mit den Handgeschutz nicht arbeiten mugen, der Vrsach sy abziehen vnd den Flekhen verlassen musten* (...). MHRCDs 3, dok. 194.

⁹²⁹ (...) *aber das Vieh bey 900 vnd etlich Stukh klein vnd gross, sambt 15 Gefangen vnd aindleft abgehauen Turkhn Khopff auf den Partisan aufgestekht, hat man wekh pracht vnd vor vier Tagen damit hieher khumen* (...). MHRCDs 3, dok. 194.

⁹³⁰ MHRCDs 3, dok. 189.

⁹³¹ AS 2, kut. 198, fasc. 123a, sv. 2, s.p. (18.IX.1541.). Pismo Jakova von Raunacha četvrtnog kapetana na Istri i Krasu zemaljskom kapetanu Kranjske navodi kako je primio vijesti od Ivana Lenkovića, senjskog kapetana te : (...) *wie seine Knecht des Desdar Sun von Ostrovitz und anderen zwen Thurken in disen Tagen gefangen* (...).

Godine 1544. Ivan Lenković izvještava da su prošle Duhove njegovi podložni vojnici uhvatili dizdara Ostrovice i još jednog osmanskog podanika kod Šibenika te ih doveli u Senj.⁹³²

Osim ovakvih kraćih navoda ovdje iznosim jedan primjer ispitivanja koji ukazuje na koji način se vršio protokol ispitivanja zarobljenika. Dakle, donosim opis jednog takvog protokola tj. slučaj zarobljenog osmanskog podanika po imenu Suljo (*Sulle*) koji je bio iz Udbine. Uhvaćen je, izgleda negdje u srpnju 1558. godine te odveden u Podbrežje (*Freyenturm an der Khulp*), sjedište Ivana Lenkovića. Ispitivanju, koje se provelo 22. srpnja 1558. godine, prisustvovali su uz Ivana Lenkovića, Kristof Gusić, Mihael Špalatin, Andrija Tadiolović i Antun Stipšić.⁹³³ Ispitivanja su, u duhu ondašnjeg vremena uključivala i mučenja, a čini se da niti ovo nije bilo izuzetak jer se kao takvo i navodi „*güetlich vnnd painlich New Examination*“.⁹³⁴ Međutim, navedeni zarobljenik je bio važna spona u otkrivanju mreže doušnika koje su Osmanlije imale u Bihaću. Naime, ispitivan je o stanovitom Bobulanu koji je prošlo proljeće „uskočio“ (*enntsprungen*) iz Bihaća u Udbinu sa ženom i djecom, a kao uvjet da ga se pusti Udbinu i da tamo smjesti obitelj, Bobulan je morao preuzeti obvezu dojavljivanja vijesti iz Bihaća prema kaštelanu (dizdaru) u Udbini. Morao se vratiti u Bihać te od tamo dojavljivati vijesti u Udbinu, a izgleda da je prema iskazu spomenutog Sulje bio čak i u vojnoj posadi zapisan pod imenom Vlah.⁹³⁵ Na ostala pitanja je zarobljenik rekao da nema odgovora, a s obzirom na njegovu odlučnost u ustrajanju da ništa više ne zna, usprkos mučenju ispitivanje je završilo.⁹³⁶

⁹³² AS 2, kut. 200, fasc. 123b, sv. 2, s.p. (13.VIII.1544.)

⁹³³ (...) *Sulle gefangner Turk von Udbing gutliche Examination durch den Herrn Obristen in bei sein Herrn Kristofen Gussitsch, Michaeln Spalladtin, Andreen Tadiollovitschen und Antonj Stipsith zu Freyen Turm den 22 Tag July anno 58* (...). AS 2, kut. 201, fasc. 124, sv. 6, str. 632. (22.VII.1558.)

⁹³⁴ AS 2, kut. 201, fasc. 124, sv. 6, str. 632-634. (22.VII.1558.)

⁹³⁵ (...) *wie Babullay von Vdwing furpracht daß derselb sein gesell mit Namen Mathy vor etlich Jaren aus Chaluenerfeldt gen Wihitsch enndtsprunngen* (...); (...) *vnnd er derselb Mathy sey noch zu Wihitsch verhanden* (...) *jetz gemelten Mathy mit seinem zwenemen wie er in dem Musterregister Wlach genant* (...). AS 2, kut. 201, fasc. 124, sv. 6, str. 632. (22.VII.1558.)

⁹³⁶ Na ostala pitanja o Malkočbegu i stanju vojske te doušnicima je Suljo odgovorio da bez obzira na sva sredstva prisile ne zna ništa i nema nikakvih podataka: (...) *darüber er geantwort, mag man in schnitten, prennen oder zereissen sole, wais er dauon gar nichts aztuzaiugen* (...). AS 2, kut. 201, fasc. 124, sv. 6, str. 633. (22.VII.1558.)

6.2.5. Vojna akcija „čarkanje“

Na pograničju su se kao poseban oblik vojnih aktivnosti tijekom 16. stoljeća pojavila i čarkanja. Dobar opis i slučaj takvog sukoba s neprijateljem opisuje Ivan Lenković. Naime, 24. srpnja 1542. godine je 26 Osmanlija iz Obrovca na jednoj brodici - ormanici tj. brodici za pljačku (njem. *Raubschiff*) iznenada napalo tri senjska vojnika koji su išli brodicom prema Starigradu.⁹³⁷ Senjski vojnici su se spasili skokom u more i plivanjem do obale čime su izbjegli zarobljavanje. Osveta je uslijedila dva dana poslije kada je I. Lenković poslao iz Senja 150 pješaka pod Obrovac gdje su se sukobili sa 100 osmanskih vojnika kod Novigrada te u čarkanju (njem. *Scharmitzl*) pored 7 ranjenih uspjeli zarobiti nekoliko osmanskih vojnika te sasjeći u komade nekoliko osmanskih brodica.⁹³⁸ Tako su 1543. godine senjski vojnici uspješno ratovali kod Šibenika i Vrane te u Senj doveli 24 turska zarobljenika.⁹³⁹ Nadalje, saznajemo kako su u rujnu 1544. godine prema pismu zamjenika zemaljskog kapetana u Kranjskoj senjski vojnici u jačini od 50 ljudi zajedno sa svojim kapetanom Ivanom Lenkovićem popalili mlinove kod Obrovca.⁹⁴⁰ U lipnju naredne 1545. godine su se vojnici senjskog kapetana Merta Gala vratili s pohoda i doveli jednoga zarobljenog osmanskog podanika, a istovremeno je nekoliko dana ranije uhvaćen i uskok Vojk Kneranević koji je trebao voditi navedenu neprijateljsku vojsku.⁹⁴¹ Zarobljenik je ispitan te je naveo kako se bosanski i livanjski paša s jednom hordom konjanika i pješaka namjeravaju uputiti na Bihać.

⁹³⁷ AS 2, kut. 199, fasc. 123b, sv.1, s.p. (22.VII.1542.)

⁹³⁸ (...) *dreien Turken die Grund abgehauen und her bracht und einem lebend gefangen (...) haben Sy zway Schiff zu klain drumern zerhagkt und zerschalgten* (...) AS 2, kut. 199, fasc. 123b, sv. 1., s.p. (22.VII.1542.)

⁹³⁹ MHRCDS 3, dok. 168. (27.X.1543.)

⁹⁴⁰ AS 2, kut. 200, fasc. 123b, sv. 2, s.p. (4.IX.1544.)

⁹⁴¹ (...) *wie etlich meiner untergeben Dienstknecht von der Reiss hieher ankommen sein, weliche einen Turken gefangen haben* (...). Vidi: Lopašić, „Prilozi za poviest“, 224.

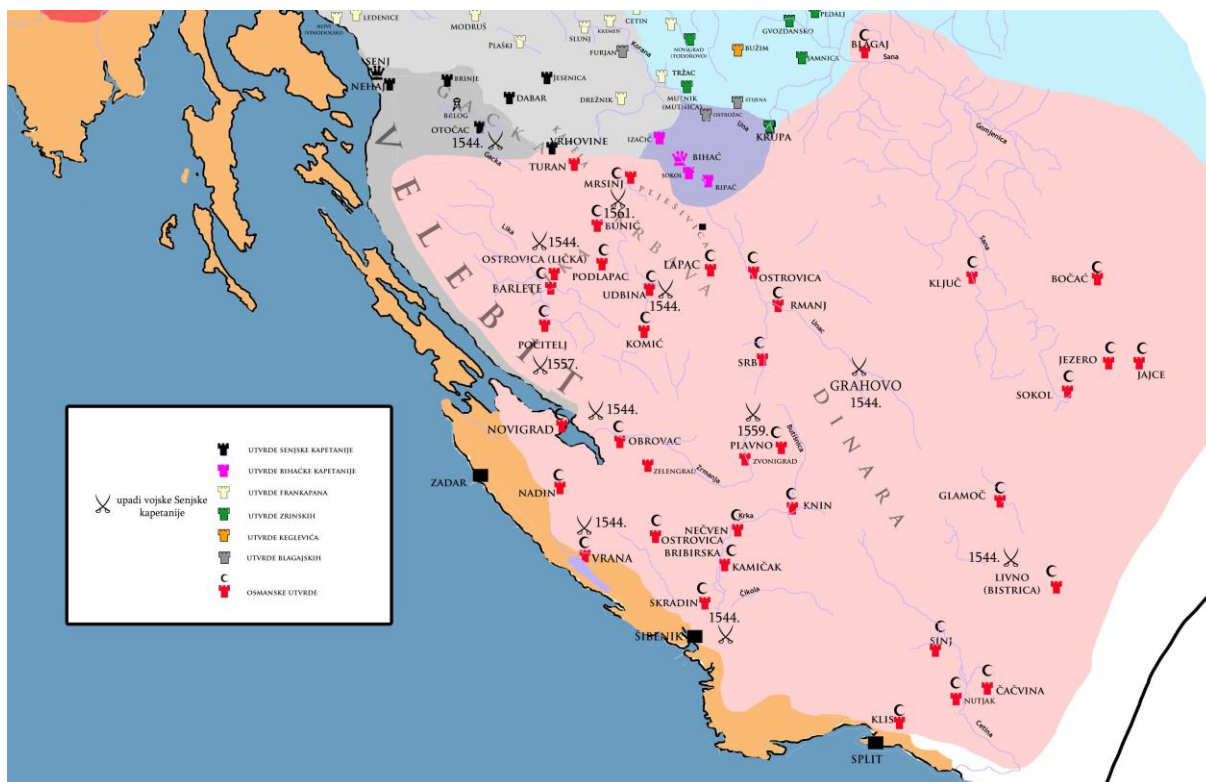

Karta 11. Akcije vojnika Senjske kapetanije (1544.-1563.)⁹⁴²

Prema pismu senjskog kapetana Ivana Lenkovića iz Senja 15. listopada 1544. godine zamjeniku zemaljskog kapetana Kranjske (njem. *Verwalter des Landshauptmanschaft in Crain*) Antunu von Thurnu, Lenković je svojih 100 vojnika (*mein untergeben Dienstleut*) rasporedio na moru i kopnu za napad na četiri lokacije. Izgleda da je jedna takva skupina bila u jačini od 25 vojnika s obzirom na četiri smjera napada – na svaki napad četvrtina od ukupno 100 vojnika. Dakle, jedna skupina je na moru 50 njemačkih milja od Senja kod Metkovića (Narenta) zarobila osam Turaka, a druga skupina je kod brda Prologa ponad Livna (*Hlevna*) uhvatila devet osmanskih podanika i tri žene. Treća skupina je kod Grahova napala jedan toranj i uhvatila 10 Vlaha, a četvrta skupina je ponad Šibenika uhvatila dva Turčina te su se svi zajedno prošli tjedan vratili u Senj.⁹⁴³ Ivan Lenković još navodi da se martolozu koje Kranjska postavlja na Hrvatsku krajinu rasporede na važnije neprijateljske prijelaze, brda i šume.⁹⁴⁴ Ispitani zarobljenici su izjavili opće informacije poput onih da je Hajrudin Barbarosa došao iz Francuske te da se sada nalazi na Lepantu, ploveći prema Carigradu. Nadalje, izjavili su kako je Mehmetbeg postavljen za novog sandžaka na mjesto Velibega te kako je već trebao doći prošli mjesec, rujan u Livno (*Hlivno*) pojačati posade i straže na granici, dok se Ulambeg

⁹⁴² Karta je samostalno autorsko djelo. (op.a.)

⁹⁴³ MHRCD 3, dok. 198.

⁹⁴⁴ MHRCD 3, dok. 198.

sandžak (ili bosanski paša) s drugim sandžacima i vojskom od 7 do 8 000 vojnika još uvijek nalazi kod utvrde Velike u Slavoniji.⁹⁴⁵

Pored akcija na kopnu razvijale su se i akcije na moru. Tako su Senjani 1542. godine zaplijenili jedan brod (marsiljanu) koji je plovio iz Ankone te ga odvucli u Senj, a akcija je očito bila u dogovoru i konsenzusu sa senjskim kapetanom.⁹⁴⁶ Vojne akcije senjskih kapetana i vojnika su se i dalje nastavile.

* * * *

Na temelju navedenog, vidljivo je da Senjska kapetanija tijekom trećeg i četvrtog desetljeća 16. stoljeća već ima razvijeni sustav obrane protiv Osmanlija. Pored razvijene doušničke službe i mreže poštanskih veza jasno je da je ona solidan obavještajni centar. Uz dobru komunikaciju s Bihaćkom kapetanijom možemo primjetiti da je taj sustav obrane djelotvoran jer upravo sredinom 16. stoljeća na ovom dijelu Vojne krajine prestaju prodori većih osmanskih snaga u pokrajinu Kranjsku. Okosnicu obrane čine vojne posade, a prostor između utvrda čardaklije, te pomoćne trupe pješaka i konjice. Od kasnih 30-ih godina 16. stoljeća sve se više pojačava godišnji raspored vojske.

Načini ratovanja su bili raznovrsni, od organizacije potjera osmanskih četa do uništenja logističkih neprijateljskih točki, a opisani primjeri nam također pokazuju da su podrazumijevali korištenje svih taktičkih prednosti u smjeru ostvarivanja cilja. Načini navedenih ratnih taktika koje su primjenjivali senjski vojnici primjer su „malog rata“, specifičnog za krajiški prostor.

Najbolji primjeri korištenja takvih taktičkih prednosti u velikim akcijama su prikazani noćni napad i desant vojnika senjskog kapetana Erazma Sauera na Obrovac 1530. godine te iskrcavanje i uništenje utvrde Solin 1532. godine pod vodstvom Petra Kružića. Uz napade noću, vojnici su provodili hvatanje zarobljenika poradi informacija ili razbijanja mreže neprijateljskih doušnika. Radijus kretanja senjskih vojnika u izvidnicama, prikupljanjima informacija ili postavljanjem zasjeda bio je izrazito velik te je zadirao duboko u neprijateljski teritorij.

Senjski kapetani, počevši od Petra Kružića, i njihovi vojnici su tako prvi započeli primjenjivati protuofanzivne akcije. Kulminaciju takvog načina ratovanja predstavljao je prikazani napad na Udbinu koji je zaokružio sve prethodno navedene tipove vojnih

⁹⁴⁵ MHRCDS 3, dok. 198.

⁹⁴⁶ Stanojević, *Senjski uskoci*, 75.

djelovanja. Preko sakupljanja informacija o stanju neprijateljske vojske i ispitivanja zarobljenika aktiviran je 1544. godine izuzetno značajan i uspješan napad koji je uništio najvažnije logističko sjedište osmanskih vojskovođa na ovome sektoru. Na temelju prikazanog, vidljivo da je Senjska kapetanija i dalje ostala djelotvoran aparat obrane.

7. ZAKLJUČAK

Uspostavom Senjske kapetanije od strane kralja Matijaša Korvina 1469. godine stvoren je temelj za njezin daljnji razvoj kao vojno-obrambene jedinice. Do Mohačke bitke 1526. godine ovaj je proces bio obilježen borbom za utvrde između velikaša i kralja. Cjelokupni prikaz stanja od 1469. do 1563. godine pokazao je da su vladari na mjesto senjskih kapetana postavljali izuzetno sposobne i povjerljive osobe koje su znale čuvati ovaj izdvojen kraljevski prostor na području Kraljevine Hrvatske te voditi kompleksnu upravu ove vojno-teritorijalne jedinice. Kako bi ovaj proces postavljanja osoba na dužnost senjskih kapetana bio moguć, vladar se oslanjao i na stanovništvo grada Senja. Da bi regulirao odnose između senjskih kapetana i stanovnika grada Senja, vladar je poštivao odredbe Senjskog statuta koji postaje okosnica odnosa u trokutu kralj, kapetani i grad Senj. Na ovaj je način na tako udaljenom teritoriju od kraljevske vlasti postignuta dvojaka kontrola. Senjski kapetani predstavljali su kraljevsku vlast u gradu za koji su se više desetljeća nakon gubitka otimali Frankapani, dok je s druge strane gradska uprava, pozivajući se na vladara u slučaju kada bi se kapetani previše osilili, služila kao kraljeva kontrola prema kapetanima. Upravo se stoga Senj kao centar Senjske kapetanije očuvao i nakon poraza na Mohačkom polju i građanskog rata s Ivanom Zapoljom. Novi je vladar stvarao nove privrženike koje je postavljao na mjesto senjskih kapetana, a oni su uglavnom bili plemići iz nasljednih austrijskih pokrajina. I dalje je vidljiv odnos vjernosti i odanosti na relaciji kralj - senjski kapetan čemu u prilog govore i sačuvana pisma postavljenja koja jasno reguliraju dužnosti senjskih kapetana.

Po pitanju stanovništva grada Senja, znanstvena analiza dosad nekorištene arhivske građe potvrđuje njegovo sve veće angažiranje u vojnoj službi, što je pak išlo u korak sa sve većom osmanskom opasnošću. Pokazalo se da je korištenje kraljevskih prihoda u gradu Senju, poput prihoda od tridesetnice i glavne gradske krčme, omogućavalo kralju solidan oslonac i sigurnost da će kapetani kvalitetno vršiti svoju službu, s obzirom da je takva zarada kapetanima donosila solidan prihod za obranu i financiranje vojnika. Dužnost senjskih kapetana bila je da održavaju ovakav sistem samostalnog održavanja trupa te da u periodima između isplata godišnjih svota za svoju službu, samostalno i o vlastitom trošku osiguravaju održavanje vojske.

Upravo zahvaljujući djelatnostima senjskih kapetana, a osobito u vrijeme nakon smrti kralja Matijaša Korvina kada dolazi do slabljenja kraljevske moći, ovaj proces formiranja utvrda koje su došle pod kraljevsku vlast završio se na način da su Senj, glavna točka Senjske kapetanije, te Otočac s utverdama Prozor, Brlog, Starigrad i Bag činili lanac utvrda Senjske

kapetanije. Osmanskim prodorom 1520-ih godina počeo se urušavati dotadašnji obrambeni sistem Ugarsko-Hrvatskog Kraljevstva dužinom cijele navedene prve linije obrane, koju su činile utvrde na potezu od Transilvanije pored rijeke Dunava i utvrda Severinske i Beogradske banovine, Šabca, Srebrničke i Jajačke banovine, a koju su na krajnjem jugu Ugarsko-Hrvatskog Kraljevstva zatvarale utvrde Knin, Skradin i Klis. Kulminacija osmanskog osvajanja dogodila se zauzimanjem Like i Krbave 1527. godine. Na ovaj je način čitav prikazani prostor srednjovjekovnih županija i plemićkih posjeda neposredno u blizini utvrda Senjske kapetanije došao pod osmansku vlast, a Senjska kapetanija s utverdama Senj i Otočac činila je prvu crtu obrane protiv Osmanlija. Padom glavnih vojno-obrambenih utvrda koje su činile zaštitni pojas ispred Senjske kapetanije (Knin, Ostrovica, Obrovac, Skradin) nestao je dotadašnji obrambeni sistem Ugarsko-Hrvatskog Kraljevstva, a cjelokupne osmanske provale, kao i konkretna osvajanja, prouzročila su promjenu društvene slike i teritorijalnog ustroja na navedenom prostoru.

Kako je utvrda Klis ubrzo nakon 1529. godine došla pod upravu Petru Kružiću, koji je napustio službu senjskoga kapetana krajem 1528. godine, jake veze i suradnja između vojnih zapovjednika Senja i Klisa pokazale su prve uspjehe u borbama s Osmanlijama. Utvrđni lanac Senjske kapetanije i dalje se razvijao, a svoju stratešku zaokruženost postigao je kada se u njen sastav i pod upravu senjskih kapetana uklopilo Brinje. Ostale manje utvrde u okolici, ovisno o potrebi obrane, aktivirale su se i popunjavale vojnim posadama ili u trenucima nemogućnosti obrane porušile.

Vidljivo je kako su modeli regrutacije utjecali na brojčano stanje i obrambene mogućnosti senjskih kapetana. Do Mohačke bitke postojalo je nekoliko modela regrutiranja vojnika Senjske kapetanije. U vrijeme moćnog kralja Matijaša Korvina regrutacija se vršila korištenjem plaćeničke vojske te dovođenjem kraljevskih trupa iz unutrašnjosti, a vidljive su i dužnosti lokalnog stanovništva i Vlaha. Kada je kralj odlučio Senjsku kapetaniju povjeriti na upravu banovima, pokazalo se da su banderijalni sistem i portalna milicija postali jedan od navedenih modela regrutacije. Pojavom sve veće osmanske opasnosti početkom 16. stoljeća u Ugarsko-Hrvatskom Kraljevstvu došlo je do prvih proračuna obrane iz kojih se pokazalo da je Senjska kapetanija temeljni dio takvih planova. Upravo na temelju tih podataka pokazao se broj i sastav vojske Senjske kapetanije koju su činile trupe sastavljene od pješništva i lake konjice. Ovaj proces mijenjao se tijekom godina pa je kralj u početku, ovisno o svojoj procjeni, moći i interesu, odlučivao koliki će broj vojnika i na koji način stavljati na raspolaganje senjskom kapetanu. Kako je njihov broj od pojave prvih proračuna obrane prema 1526. godini bio sve veći, pokazalo se da je kralj slao senjskim kapetanima sve veći broj

vojnika za ispomoć. Isto tako, s obzirom da je Senjska kapetanija kao vojno-obrambena jedinica preživjela raspad obrane nakon Mohačke bitke, ostala je temelj za daljnji razvoj vojnih struktura i tipova vojnih postrojbi koje su činile obranu Vojne krajine kapetanijskog tipa 16. stoljeća.

Naime, nakon Mohačke bitke pa sve do kraja proučavanog razdoblja 1563. godine javila se puno razvijenija vojna struktura i hijerarhija koja se sastojala od potkapetana, zastavnika, vojne glazbe, upravitelja lokalnih utvrda, nadzornika oružarnice te majstora za održavanje oružja. Isto tako, pokazalo se da brojčano stanje više nije ovisilo o modelima regrutiranja, već o financijama koje su na raspolaganju imali senjski kapetani.

Istraživanje je pokazalo da su vladari prepoznali važnost Senjske kapetanije te su je nastojali na razne načine snabdijevati novcem i oružjem. Krajem prvih desetljeća 16. stoljeća ovaj su sistem urušili sve intenzivniji sukobi s Osmanlijama te sukladno tome i porast troškova obrane. Ovakva situacija nastavila se i prvih godina vladanja kralja Ferdinanda I. Habsburškog. Tek nakon 1537. godine, tj. četrdesetih godina 16. stoljeća, otkada je sačuvan prvi primjer detaljnog isplaćivanja novca vojnicima, možemo govoriti o sustavnom financiranju Senjske kapetanije. Tako se na ovaj način sustavno financiranje Senjske kapetanije uklopilo u razvijeni sistem financiranja vojnokrajiške obrane. I u takvim proračunima pokazao se poseban položaj i značaj Senjske kapetanije koja je kao takva zauzimala posebnu stavku u proračunima pod nazivom Stara hrvatska utvrдна mjesta (njem. *Alte Crabatische Ortfleckhen*). Utvrđni lanac Senjske kapetanije postao je tako glavni temelj razvoja Vojne krajine 16. stoljeća upravo iz razloga što je od svojih početaka kapetanija predstavljala prvi kraljev posjed u Hrvatskoj na kojem je bilo najlakše započeti (i nastaviti) vojno-obrambene aktivnosti antiosmanske obrane 16. stoljeća.

U prilog financiranju Senjske kapetanije govori i opskrba u vidu lijevanja topova, kao i prisutne strukture vojnih službenika zaduženih za takvo oružje već od ranih 30-ih godina 16. stoljeća. Prisutnost takvih službenika pokazala je da nemogućnost vojne uprave po pitanju nabave baruta nije predstavljala problem s obzirom na samostalnu izradu takvog materijala.

Slično navedenom, pokazalo se da nabavka oružja nikada nije bila upitna, čemu je u prilog išao strateški položaj Senja kao lučkoga grada, komorski prihodi kapetana u gradu te, s obzirom na dugu tradiciju ratovanja, oduzimanje takvog naoružanja neprijateljima.

U prilog tome govore vojne aktivnosti senjskih kapetana od onih primarno usmjerenih na jačanje kraljevske vlasti i očuvanje Senja u kraljevskim rukama do stvaranja prve vojno efektivne obrambene jedinice Vojne krajine 16. stoljeća. Tako se pokazalo da je Senjska kapetanija, odnosno grad Senj postao strateška točka koja će prvotno sprječavati velikaše u

blokadi kraljevskih trupa, a zatim kasnije u antiosmanskoj obrani predstavljati centar za čuvanje zaleđa prilikom opskrbe i spašavanja isturenih utvrda.

Senjski su kapetani nakon pada Like i Krbave i u vrijeme najjačeg osmanskog prodora na zapad, koji je kulminirao opsadom Beča 1529. godine, prvi počeli voditi protuofenzivne akcije protiv Osmanlija. U prilog tome zasigurno je išlo već prethodno dobiveno iskustvo u ratovanjima s Osmanlijama tijekom kasnog 15. stoljeća. Najbolji primjeri daljnjeg razvoja takvog načina ratovanja uspješno su izvedene vojne akcije na Obrovac 1530. godine i Solin 1532. godine u kojima su se istaknuli senjski kapetan Erazam Sauer i kapetan Klisa Petar Kružić.

Po pitanju manjih akcija dolazi do sve većeg korištenja taktika „malog rata“ koje će do izražaja doći za vrijeme senjskog kapetana Ivana Lenkovića početkom 40-ih godina 16. stoljeća. Prodori manjih vojnih jedinica u dubinu neprijateljskog teritorija s ciljem izviđanja i prikupljanja informacija, hvatanje zarobljenika ključnih za razbijanje mreže osmanskih doušnika te spaljivanje neprijateljskih zaliha karakteristika su takvog načina ratovanja. Takav način ratovanja bio je jedini efikasan odgovor na ofenzivne akcije jakog neprijatelja koji tijekom 30-ih godina 16. stoljeća osvaja veći dio Slavonije i Budim.

Primjenjivanjem takvih taktika vidjelo se da se Senjska kapetanija uklopila u nastali sistem vojne organizacije kao uspješna obrambena jedinica. I u tom smislu pokazalo se da je već tijekom trećeg i četvrtog desetljeća 16. stoljeća imala razvijeni sustav obrane protiv Osmanlija te da je pored razvijene doušničke službe i mreže poštanskih veza bila važan obavještajni centar. Okosnicu obrane činile su vojne posade u utverdama koje su izlaskom na teren vršile potjere i razbijanja osmanskih pljačkaških odreda, a prostor između utvrda branile su čardaklije te pomoćne trupe pješaka i konjanika. Takav sustav obrane Senjske kapetanije bio je djelotvoran jer upravo sredinom 16. stoljeća na ovom dijelu Vojne krajine prestaju prodori većih osmanskih snaga u pokrajinu Kranjsku. Organizacija potjera osmanskih četa te uništenje logističkih neprijateljskih točki poput Udbine pokazali su da je Senjska kapetanija prva uspješno izvršila ofenzivne operacije prema neprijatelju. Opisani primjeri ratovanja pokazali su raznovrsnost tih načina ratovanja, koji su podrazumijevali korištenje svih taktičkih prednosti u smjeru ostvarivanja cilja. Vršanjem noćnih napada i pomorskih desanata na važnija osmanska uporišta, hvatanjem zarobljenika u svrhu skupljanja informacija ili razbijanjem mreže neprijateljskih doušnika vidljivo je da je Senjska kapetanija i dalje ostala djelotvoran aparat antiosmanske obrane, tj. najstariji dio Vojne krajine 16. stoljeća.

8. BIBLIOGRAFIJA

8.1. Neobjavljeni izvori

Arhiv Republike Slovenije (AS)

Fond: *Deželni stanovi za Kranjsko* (AS 2)

kutije: 194, 195, 196, 198, 199, 200, 201, 215, 229, 230, 411, 412, 414

Fond: *Vicedomski urad za Kranjsko* (AS 1), kutija 153.

Štajerski zemaljski arhiv – Steiermärkisches Landesarchiv, Graz (StLA)

Fond: *Militaria* (201514), isprave za razdoblje 1530.-1596.

Austrijski državni arhiv - Österreichisches Staatsarchiv (ÖStA)

Hofkammerarchiv

Fond: *Gedenkbücher, österreichische (niederösterreichische) Reihe 1547-1558*

Arhiv Hrvatske akademije znanosti i umjetnosti (AHAZU)

Fond Diplomata latina (D)

Mađarski državni arhiv – Magyar Országos Levéltár, Budimpešta (MOL)

Fond: Diplomataikai levéltár DL

Fond: Diplomataikai Fényképgyűjtemény

8.2. Objavljeni izvori

1. Josip Adamček - Ivan Kampuš, *Popisi i obračuni poreza u Hrvatskoj u XV i XVI stoljeću*, Zagreb: Sveučilište u Zagrebu, Institut za hrvatsku povijest, 1976.
2. Ivan Bojničić, „Kraljevske darovnice, odnoseće se na Hrvatsku. Iz kraljevskih registraturnih knjiga „Libri Regii“, *Vjesnik Kr. Hrvatsko-slavonsko-dalmatinskoga zemaljskoga arkiva* 7 (1905), 1-103.
3. Ivan Bojničić, „Kraljevske darovnice, odnoseće se na Hrvatsku. Iz kraljevskih registraturnih knjiga „Libri Regii“ (Peti nastavak)“, *Vjesnik Kr. Hrvatsko-slavonsko-dalmatinskoga zemaljskoga arkiva* 11 (1909), 1-48.
4. Ivan Bojničić, „Izvjешća o kretnjama turske vojske uz hrvatsku granicu u drugoj polovici XVI. vijeka“, *Vjesnik Kr. Hrvatsko-slavonsko-dalmatinskoga zemaljskoga arkiva* 16 (1916), 60-101.
5. *Corpus juris Hungarici. Magyar törvénytar. 1000.-1526 évi törvényczikkek*, (prir.) Gyula Nagy, Sándor Kolosvári, Kelemen Óvári, Márkus Dezső, Budimpešta: Franklin-társulat, 1899.
6. *Decreta Regni Hungarie. Gesetze und Verordnungen Ungarns 1301-1457*, (prir.) Franciscus Döry, Georgius Bónis i Vera Bácksai, Budimpešta, 1976.
7. Johann Christian von Engel, *Geschichte des Ungrischen Reichs und seiner Nebenländer*, sv. 1, Halle: bey Johann Jacob Gebauer, 1797.
8. Daniele Farlati, *Illyrici Sacri*, sv. 4, Venecija, 1760.
9. Eusebije Fermendžin (prir.), *Acta Bosnae potissimum ecclesiastica cum insertis editorum documentorum regestis ab anno 925 usque ad annum 1752, Monumenta spectantia historiam Slavorum meridionalium*, sv. 23, Zagreb: JAZU, 1892.

10. Vilmos Fraknói, „II. Lajos Kiraly számadási könyve. 1525. január 12 – július 16.“, u: *Magyar történelmi tár* 22 (1877), 47-236.
11. Leonhardt Fronsperger, *Das Kriegsbuch. Ander Theyl. Von Wagenhurt vmb die Veldlager, wie man die schliessen sich darein verschantzen, wider auffbrechen, vnnd ein Statt oder Festung mit vortheyl Belägern, Vmbschantzen vnd Vndergraben soll: Auch welcher gestalt, Stätt, Schlösser vnd andere Gebäw in vnd ausserhalb Feindtsnöthen nutzlich mögen erbauwet, bewart vnd nach Notturfft versehen werden: Vnd was zu einem gantzen Feldzug an Munitzion, Personen vnd Vnkosten gehörig. Item von allerley Geschutz vnd Feuerwerck nach Geometrischer art zugebrauchen: Wie man schädliche vnnd Luftfeuer werffen, den Salpeeter vnd Puluer zubereytnen vnd erhalten soll, vnd wie Zeughäuser verwart, erhalten vnd ein gewaltiger Hauff in gutter Ordnung, mit notwendigen Articklen sol versehen vnd regiert werden, alles mit schönen Figuren gezierte vnd an Tag geben*, Frankfurt na Majni, 1573.
12. Ferdo Gestrin, *Mitninske knjige 16. in 17. stoletja na Slovenskem*, Ljubljana: Slovenska akademija znanosti in umetnosti, 1972.
13. Zlatko Herkov, *Statut grada Rijeke iz 1530. godine*, Zagreb: Nakladni zavod Hrvatske, 1948.
14. Aleksa Ivić, „Neke isprave iz bečkog državnog arkiva“, *Vjesnik Kr. Hrvatsko-slavonsko-dalmatinskoga zemaljskoga arkiva*, god. 17, sv. 3/4, (1915), 250-259.
15. Aleksa Ivić, „Prilozi za povijest Hrvatske i Slavonije u XV. i XVII. vijeku“, *Starine JAZU*, 35 (1916), 295-374.
16. Nicolaus Istvanfi, *Historia Regni Hungariae, post obitvm gloriosissimi Matthiae Corvini regis, a quo apostolicvm hoc Regnum Tvrcarvm potissimvm armis barbare invasvm, libris XXXIV. Rervm in Pannonia, dalmatia, Transylvania, Moldavia, Bosnia, Illyrico caeterisque confiniis vltra seculvm ab anno MCCCCXC*, Viennae, Prageae et Tergesti, 1758.

17. Vjekoslav Klaić, „Dubrovačka vlastela Žunjevići u Senju i Vinodolu. 1477.-1502.“, *Vjestnik Kr. Hrvatsko-slavonsko-dalmatinskoga arkiva* 3 (1901), 237-239.
18. Vjekoslav Klaić, „Građa za topografiju ličko-krbavske županije u srednjem vijeku” *Vjesnik hrvatskog arheološkog društva* 6 (1902), 1-31.
19. Vjekoslav Klaić (prir.), „Antonii Vramecz: Kronika“, *Monumenta spectantia historiam Slavorum meridionalium: Scriptores*, sv. 5, Zagreb, 1908.
20. Martin Kovachich, *Supplementum ad vestigia comitorum apud Hungaros ab exordio regni eorum in Pannonia, usque ad hodiernum diem celebratorum*, sv. 2, Budim: Typis ac sumptibus typographiae regiae universitatis Pestanae, 1900.
21. Bogoslav Krnic, „Darivanja kralja Ferdinanda I. za Hrvatsku u g. 1527. do 1529. Po spisima u arhivu c. i kr. zajedničkog ministarstva financija u Beču“, *Vjestnik Kr. Hrvatsko-slavonsko-dalmatinskog zemaljskog arkiva* 10 (1908), 1-20.
22. Ivan Kukuljević Sakcinski (prir.), *Jura regni Croatiae, Dalmatiae et Slavoniae*, sv. 1, Zagreb, 1862.
23. Ivan Kukuljević Sakcinski (prir.), *Listine Hrvatske-Acta Croatica, Monumenta historica Slavorum meridionalium*, sv. 1, Zagreb: JAZU, 1863.
24. Emilij Laszowski, „Zaključci hrvatskoga sabora u Zdencima od 20. januara 1478. pogledom na obranu Hrvatske od Turaka“, *Vjestnik Kr. Hrvatsko-slavonsko-dalmatinskog zemaljskog arkiva*, 18/2 (1916), 81-87.
25. Emilij Laszowski, (prir.), *Habsburški spomenici Kraljevine Hrvatske, Slavonije i Dalmacije – Monumenta Habsburgica regni Croatiae Dalmatiae Slavoniae*, sv. 1-3, Zagreb, 1914.-1917.
26. Radoslav Lopašić, (prir.), *Spomenici Hrvatske krajine*, sv. 1-3, *Monumenta spectantia historiam Slavorum meridionalium*, sv. 15- 17, Zagreb, 1884.-1889.

27. Radoslav Lopašić, „Prilozi za poviest Hrvatske XVI. i XVII. vieka iz štajerskoga zemaljskoga arhiva u Gradcu“, *Starine JAZU* 17 (1885), 151-231.
28. Radoslav Lopašić, „Prilozi za poviest Hrvatske XVI. i XVII. vieka iz štajerskoga zemaljskoga arhiva u Gradcu“, *Starine JAZU* 19 (1887), 1-80.
29. Mile Magdić, „Regesta važnijih i znamenitijih izprava senjskih arkiva. I. Regesta gradskoga arkiva“, *Vjesnik Kr. hrvatsko-slavonsko-dalmatinskog zemaljskog arkiva* 1 (1899), 139-155.
30. Mile Magdić, „Regesta važnijih i znamenitijih izprava senjskih arkiva. II. Regesta kaptolskoga arkiva“, *Vjestnik Kr. Hrvatsko-slavonsko-dalmatinskog zemaljskog arkiva* 1 (1899), 244-251.
31. Mile Magdić, „Statut kralja Ferdinanda III. od godine 1640. za grad Senj“, *Vjestnik Kr. Hrvatsko-slavonsko-dalmatinskog zemaljskog arkiva* 2 (1900), 78-97.
32. Mile Magdić, „Kratak popis onih izprava, kojih je nestalo iz senjskoga gradskoga arkiva izmedju 1683.-1883 godine“, *Vjestnik Kr. Hrvatsko-slavonsko-dalmatinskog zemaljskog arkiva* 2 (1900), 186-189.
33. Mile Magdić, „Deset izvornih izprava, koje se čuvaju u arhivu trsatskoga manastira“, *Vjestnik Kr. Hrvatsko-slavonsko-dalmatinskog zemaljskog arkiva* 2 (1900), 41-49.
34. Mile Magdić, „Petnaest izprava, koje se čuvaju u arhivu senjskoga kaptola“, *Vjestnik Kr. Hrvatsko-slavonsko-dalmatinskog zemaljskog arkiva* 3 (1901), 47-59.
35. Mile Magdić, „Tri sajamska privilegija za grad Senj“, *Vjestnik Kr. Hrvatsko-slavonsko-dalmatinskog zemaljskog arkiva* 2 (1900), 109-113.
36. Mile Magdić, „Zanimiva jošte ne izdana izvorna izprava“, *Vjestnik Kr. Hrvatsko-slavonsko-dalmatinskog zemaljskog arkiva* 2 (1900), 61-62.
37. Lujo Margetić, „Senjski statut iz godine 1388.“, *Senjski zbornik* 34 (2007), 5-160.

38. Matija Mesić, „Gradja mojih rasprava u “Radu:” Listine i izprave”, *Starine JAZU* 5 (1873), 109-288.
39. N.N., „Lónyai Albert velencei követségei 1501-1515. Közlemények a velencei állami levéltarból“, *Magyar Történelmi Társulat* 22 (1877), 3-44.
40. *Marino Sanuto, I diarii di Marino Sanuto, (MCCCCXCVI-MDXXXIII) dall' autografo Marciano ital. cl. VII codd. CDXIX-CDLXXVII*, (prir.) Rinaldo Fulin, Federico Stefani, Nicolò Barozzi, Guglielmo Berchet, Marco Allegri, Venecija: F. Visentini, 1879-1903.
41. Lajos Thallóczy, Samu Barabas, (prir.), *Codex diplomaticus comitum de Blagay*, Budimpešta, 1897.
42. Lajos Thallóczy-Hodinka, Antal (prir.), A horvát vég helyek oklevéltára 1490-1527, *Codex diplomaticus partium regno Hungariae adnexarum-Magyarország mellektartományainak oklevéltára*, sv. 1, Budimpešta, 1903.
43. Lajos Thallóczy, Samu Barabás (prir.), A Frangepán család oklevéltára – *Codex diplomaticus comitum de Frangepanibus*, sv. 1 i sv. 2, *Monumenta Hungariae Historica, Diplomataria*, sv. 35 i 38, Budimpešta, 1910.-1913.
44. Josip Valentinelli, „Odnosaji skupnovlade mletačke prema južnim Slavenom“, *Arkiv za povjestnicu jugoslavensku* 6 (1863), 161-476.
45. Ferdo Šišić, *Acta comitialia regni Croatiae, Dalmatiae et Slavoniae*, sv. 1, *Monumenta spectantia historiam Slavorum meridionalium*, sv. 33, Zagreb, 1912.
46. Ferdo Šišić, „Rukovet spomenika o hercegu Ivanišu Korvinu i o borbama Hrvata s Turcima (1473-1496)“, *Starine JAZU* 37 (1934), 189-344.
47. Đuro Šurmin (prir.), *Acta Croatica (ab anno 1100-1499)*, *Monumenta historico-juridica Slavorum meridionalium*, sv. 6, Zagreb, 1898.

8. 3. Literatura

1. Florin Nicolae Ardelean, „Between Medieval Tradition and Early Modern „Military Revolution“. Warfare and Military Structures in the Hungarian Kingdom (1490-1526), u *Between Worlds: The Age of the Jagiellonians*, Frankfurt am Main: Internationaler Verlag der Wissenschaften, 2013., 7-19.
2. Catherine Wendy Bracewell, *Senjski uskoci. Piratstvo, razbojništvo i sveti rat na Jadranu u šesnaestom stoljeću*, Zagreb: Barbat, 1997.
3. Mile Bogović, „Pavlini u Senju“, *Senjski zbornik* 13 (1988), 109-120.
4. Mile Bogović, „Prijelazno stoljeće senjske crkve (1450-1550)“, *Senjski zbornik* 17 (1990): 69-92.
5. Mile Bogović, „Sveti Juraj i Senj“, *Senjski zbornik* 19 (1992), 25-34.
6. Mile Bogović, „Povijest biskupija Senjske i Modruške ili Krbavske“, *Fontes: izvori za hrvatsku povijest* 7, Hrvatski državni arhiv, Zagreb, 2001, 21-32.
7. Mile Bogović, „Crkvenopovijesne teme u Senjskom zborniku 1-29 (1965.-2002.)“, *Senjski zbornik* 30 (2003), 707-714.
8. Mile Bogović, „Crkvene prilike u vrijeme Bernardina Frankapana (1453.-1529.)“, *Modruški zbornik* 3 (2009), 29-40.
9. Mihovil Bolonić, „Veze grada Senja i otoka Krka“, *Senjski zbornik* 9 (1981-1982), 149-162.
10. Ivan Botica, „Krbavski knezovi u srednjem vijeku“, doktorska disertacija, Sveučilište u Zagrebu, 2011.
11. Alexander Buczynski, *Gradovi Vojne krajine*, sv. 1, Zagreb: Hrvatski institut za povijest, 1997.

12. Josip Burić, *Biskupije senjska i modruška u XVIII. stoljeću*, Gospić-Zagreb: Državni arhiv u Gospiću; Kršćanska sadašnjost, 2002.
13. Antun Dabinović, *Hrvatska državna i pravna povijest*, Zagreb: Matica hrvatska, 1940.
14. August Demin, *Die Kriegswaffen in ihren geschichtlichen Entwicklungen von den ältesten Zeiten bis auf die Gegenwart. Eine Encyklopädie der Waffenkunde*, Leipzig: P. Friesenhahn, 1893.
15. Andrej Čebotarev, „Martolozi kao trgovci robljem od 15. do 18. stoljeća“, u *Hereditas revrvm Croaticarvm ad honorem Mirko Valentić*, Zagreb: Hrvatski institut za povijest, 2003, 75-84.
16. Lovorka Čoralić, „Senjani u Veneciji od 15. do 18. stoljeća“, *Senjski zbornik* 20 (1993), 79-102.
17. Lovorka Čoralić, *Put, putnici, putovanja*, Zagreb: AGM, 1997.
18. Ivan Črničić, *Najstarija poviest krčknoj, osorskoj, rabskoj, senjskoj i krbavskoj biskupiji*, Rim: Petar Marietti, 1867.
19. Sabine Florence Fabijanec, „Trgovački promet Kvarnera na Jadranu krajem srednjeg vijeka“, *Zbornik Odsjeka za povijesne znanosti Zavoda za povijesne i društvene znanosti Hrvatske akademije znanosti i umjetnosti* 25 (2007), 103-152.
20. Borislav Grgin, *Počeci rasapa. Kralj Matijaš Korvin i srednjovjekovna Hrvatska*, Zagreb: Ibis grafika, 2002.
21. Borislav Grgin, „The Ottoman influences on Croatia in the second half of the fifteenth century“, *Povijesni prilozi* 23 (2002), 87-103.
22. Branimir Gusić, „Naseljenje Like do Turaka“, u *Lika u prošlosti i sadašnjosti*, Karlovac: Historijski arhiv, 1973, 13-61.
23. Anna Maria Gruenfelder, „Senjski kapetan Kaspar Raab i senjski uskoci (1576-1585)“, *Senjski zbornik* 9 (1981-1982), 163-181.

24. Anna Maria Gruenfelder, „Senj i njegovi kapetani. Prilog povijesti austrijske uprave u Vojnoj krajini u 16. stoljeću“, *Senjski zbornik* 23 (1996), 141-160.
25. Anna Maria Gruenfelder, „Grad Senj u europskoj kartografiji 16. i 17. stoljeća“, *Senjski zbornik* 27 (2000), 147-172.
26. Anna Maria Gruenfelder, „Senjski uskoci u „povijesti svakodnevnice“, *Senjski zbornik* 28 (2001), 105-128.
27. Anna Maria Gruenfelder, „Senjski uskoci u borbi za samostalnost grada Senja. U povodu 400. obljetnice smrti Josipa Rabatte (31. prosinca 1600.)“, *Senjski zbornik* 28 (2001), 129-138.
28. Otto Henne am Rhyn, *Kulturgeschichte des deutschen Volkes*, sv. 2., Berlin: G.Grotte'sche Verlagsbuchhandlung, 1886.
29. Zlatko Herkov, *Mjere Hrvatskog primorja s osobitim osvrtom na solne mjere i solnu trgovinu*, Rijeka-Pazin: Historijski arhiv, 1971.
30. Zlatko Herkov, *Naše stare mjere i utezi*, Zagreb: Školska knjiga, 1973.
31. Zlatko Herkov, „Ljevaonica topova u Senju godine 1541.“, *Senjski zbornik* 19 (1992), 35-46.
32. Rudolf Horvat, *Ivan Korvin ban hrvatski*, Zagreb: Dionička tiskara, 1896.
33. Rudolf Horvat, *Povijest Hrvatske. Knjiga 1. od najstarijeg doba do g. 1657.*, Zagreb: Merkur, 1924.
34. Andrej Hozjan, „Sisak 1593. in vloga obveščevalne, protiobveščevalne ter vojnopoštne dejavnosti združenih notarnjoavstrijsko-hrvaških sil“, u *Sisačka bitka 1593.*, Zagreb-Sisak: Zavod za hrvatsku povijest Filozofskog fakulteta Sveučilišta u Zagrebu: Institut za suvremenu povijest, 1994, 75-92.

35. Andrej Hozjan, „Nastanek vojaške poštne mreže med Rabo, Muro in Dravo v 16. stoletju“, u: *Ljudje ob Muri – Népek a Mura mentén – Völker an der Mur – Ljudi na Muri: zbornik referatov mednarodne znanstvene konference v Lendavi, 10.-12. maj 1995*, Murska Sobota: Pokrajinski muzej; Zalaegerszeg: Göcseji Múzeum, 1996, 159-170.
36. Bogumil Hrabak, „Napadi senjskih uskoka na Zažablje, Popovo i Trebinje (1532-1617)“, *Tribunia* 7 (1983), 101-129.
37. Bogumil Hrabak, „Uskočko i tursko pustošenje severne Dalmacije 1540.-1570. godine“, *Zbornik Matice Srpske za istoriju*, 35 (1987), 8-49.
38. Bogumil Hrabak, „Regionalna i međunarodna trgovina Mlečana i Dubrovčana drvetom iz Senja (XIV-XVIII stoljeće)“, *Radovi Zavoda za hrvatsku povijest Filozofskog fakulteta u Zagrebu*, 24 (1991), 57-106.
39. Mladen Hudec, „Senjski topovi“, *Senjski zbornik* 28 (2001), 139-152.
40. Ivan Jurković, „The Fate of the Croatian Noble Families in the Face of Ottoman Advance“, doktorska disertacija, Central European University, Budimpešta, 2004.
41. Hrvoje Kekez, „Bernardin Frankapan i Krbavska bitka: je li spasio sebe i malobrojne ili je pobjegao iz boja?“, *Modruški zbornik* 3 (2009), 65-101.
42. József Kelenik, „The Military Revolution in Hungary“, u *Ottomans, Hungarians, and Habsburgs in Central Europe: the military confines in the era of Ottoman conquest*, Leiden-Boston-Köln: Brill, 2000., 117-159.
43. Vjekoslav Klaić, *Krčki knezovi Frankapani. Knjiga prva. Od najstarijih vremena do gubitka otoka Krka (od god. 1118. do god. 1480.)*, Zagreb: Matica hrvatska, 1901.
44. Vjekoslav Klaić, „Hrvatsko kraljevstvo u XV. stoljeću i prvoj četvrti XVI. stoljeća (1409.-1526.)“, *Vjesnik Arheološkog muzeja u Zagrebu*, 8 (1901), 129-147.

45. Vjekoslav Klaić, „Pad Obrovca, Udbine i Jajca. Prilog za hrvatsku povjestnicu godine 1527.-1528.“, *Vjestnik Kr. Hrvatsko-slavonsko-dalmatinskoga zemaljskoga arkiva* 7 (1905), 53-69.
46. Vjekoslav Klaić, *Povijest Hrvata od najstarijih vremena do svršetka XIX stoljeća*, sv. 4, Zagreb: Matica hrvatska, 1974.
47. Vedran Klaužer, „Na putu iz Budima do Senja – vojne, trgovačke i diplomatske aktivnosti na dionici Modruš-Senj od uspostave Senjske kapetanije 1469. do osmanskog pustošenja Modruša 1525. godine“, *Modruški zbornik* 3 (2012), 89-99.
48. Vedran Klaužer, „Djelovanje Blaža Mađara, bana Bosne, Dalmacije, Hrvatske i Slavonije u njegovom prvom mandatu (1470.-1472.)“, *Zbornik Odsjeka za povijesne znanosti Zavoda za povijesne i društvene znanosti Hrvatske akademije znanosti i umjetnosti*, 30 (2012), 133-144.
49. Vedran Klaužer, „Plemićka obitelj Frodnacher – ogranak Bednjanski (de Bednya). Aktivnosti članova ogranka u Hrvatsko-Ugarskom Kraljevstvu u drugoj polovici 15. i početkom 16. stoljeća“, *Godišnjak Njemačke narodnosne zajednice* 19 (2012), 31-43.
50. Vedran Klaužer, „Croatian-Slovak Connections through the Activities of Blaise Magyar. An Example of Political and Family Connections between Slovak and Croatian Nobility“, Homza, Martin- Lukačka, Ján-Budak, Neven (ur.) *Slovakia and Croatia vol 1. Slovakia and Croatia. Historical Parallels and Connections (until 1780)*, Bratislava-Zagreb, 2013, 197-206.
51. Vedran Klaužer, „Petar Tarnok od Mačkaša (de Machkas), kapetan Senjske kapetanije (1486.-1492.)“, u *Ascendere historiam. Zbornik u čast Milana Kruheka*, Zagreb: Hrvatski institut za povijest, 2013., 81-94.
52. Ozren Kosanović, „Državina krčkih knezova – Vinodol, Senj i Krk od početka 14. stoljeća do 1420. godine“, doktorska disertacija, Sveučilište u Zagrebu, 2012.
53. Vladimir Kraljić, „Sumarni prikaz današnjeg stanja i sadržaja biskupskog i kaptolskog arhiva u Senju“, *Vjesnik historijskog arhiva Rijeke i Pazina* 16 (1971), 287-291.

54. Vladimir Kraljić, „Popis arhivske građe biskupije i kaptola u Senju“, *Vjesnik historijskog arhiva Rijeke i Pazina* 20 (1976), 231-299.
55. Vladimir Kraljić, „Popis arhivske građe arhiva biskupije u Senju i arhiva Stolnog kaptola u Senju (nastavak)“, *Vjesnik historijskog arhiva Rijeke i Pazina* 21 (1977), 311-350.
56. Vladimir Kraljić, „Popis arhivske građe arhiva Biskupije u Senju i arhiva Stolnog kaptola u Senju“, *Vjesnik historijskog arhiva Rijeke i Pazina* 22 (1978), 165-201.
57. Vladimir Kraljić, „Benediktinska opatija Sv. Križa u Senjskoj dragi“, *Senjski zbornik* 8 (1980), 325-328.
58. Branko Krmpotić, „Maroje Žunjević veliki kapitan Senja (1476-1483)“, *Senjski zbornik* 6 (1973.-1975.), 305-313.
59. Milan Kruhek, *Krajiške utvrde i obrana hrvatskog kraljevstva tijekom 16. stoljeća*, Zagreb: Institut za suvremenu povijest, 1995.
60. András Kubinyi, „The Road to Defeat: Hungarian Politics and Defense in the Jagiellonian Period“, u *From Hunjyadi to Rákóczi. War and Society in Late Medieval and Early Modern Hungary*, New York: Brooklyn College Press, 1982., 159-178.
61. András Kubinyi, „The Battle of Szávaszentdemeter-Nagyolaszi (1523). Ottoman Advance and Hungarian Defence on the Eve of Mohács“, u *Ottomans, Hungarians, and Habsburgs in Central Europe: the military confines in the era of Ottoman conquest*, Leiden-Boston-Köln: Brill, 2000., 71-117.
62. Emilij Laszowski, *Gorski kotar i Vinodol*, Zagreb: Matica hrvatska, 1923.
63. Enver Ljubović, „Senjska kapetanija od 1470. do 1746. godine“, *Uspori. Povremenik za književnost i kulturu*, 13 (1997), 189-197.
64. Radoslav Lopašić, *Karlovac: poviest i mjestopis grada i okolice*, Zagreb: Matica hrvatska, 1879.

65. Radoslav Lopašić, *Bihać i bihaćka krajina*, Zagreb: Matica hrvatska, 1890.
66. Mile Magdić, *Topografija i poviest grada Senja*, Senj: H. Luster, 1877.
67. Danijela Marjanić, „Izvješće o evidentiranju izvora za povijest Vojne Krajine. Fond Militaria u Štajerskom zemaljskom arhivu u Grazu“, *Arhivski vjesnik* 45 (2002), 267-325.
68. Matija Mesić, *Hrvati na izmaku srednjega vijeka. Izabrane rasprave*. Slavonski Brod: Hrvatski institut za povijest - Odjel za povijest Slavonije, Srijema i Baranje, 1996.
69. Douglas Miller, *The Landsknechts*, Oxford: Osprey Publishing, 1976.
70. Zef Mirdita, *Vlasi starobalkanski narod*, Zagreb: Hrvatski institut za povijest, 2009.
71. Fedor Moačanin, „Vojna krajina do kantonskog uređenja 1787.“, u *Vojna krajina. Povijesni pregled-historiografija-rasprave*, Zagreb: Liber: Centar za povijesne znanosti Sveučilišta u Zagrebu, 1984., 23-56.
72. Fedor Moačanin, „Organizacijske strukture Vojne krajine do sredine 18. st“, *Arhivski vjesnik* 34/35 (1991/1992), 157-163.
73. Ivan Mužić (prir.), *Vlasi u starijoj hrvatskoj historiografiji*, Split: Muzej Hrvatskih arheoloških spomenika, 2010.
74. Iván Nagy, *Magyarország családai czímerekkel és nemzedékrendi táblákkal*, sv. 7, Pest: Ráth Mór, 1860.
75. Grga Novak, „Senjski uskoci. Čuvari našeg Jadrana“, *Senjski zbornik* 5 (1973), 5-8.
76. Géza Pálffy, „The Origins and Development of the Border Defence System Against the Ottoman Empire in Hungary (up to the Early Eighteenth Century“, u *Ottomans, Hungarians, and Habsburgs in Central Europe: the military confines in the era of Ottoman conquest*, Leiden-Boston-Köln: Brill, 2000., 3-71.

77. Géza Pálffy, „The Habsburg defense system in Hungary against the Ottomans in the sixteenth century: a catalyst of military development in Central Europe“, u *Warfare in Eastern Europe 1500-1800*, Leiden-Boston: Brill, 2012., 35-61.
78. David Parrott, *The Business of War. Military Enterprise and Military Revolution in Early Modern Europe*, New York: Cambridge University Press, 2012.
79. Stjepan Pavičić, *Seobe i naselja u Lici*, Zagreb: JAZU, 1962.
80. Stjepan Pavičić, „Prilozi nepoznatoj prošlosti grada Senja i okolice“, *Senjski zbornik 2* (1966), 309-378.
81. Stjepan Pavičić, „Senj u svojem naselnom i društvenom razvitku od 10. stoljeća do turskog prodora“, *Senjski zbornik 3* (1967-1968), 324-373.
82. Marko Perojević, *Petar Kružić kapetan i knez grada Klisa*, Zagreb: Matica hrvatska, 1931.
83. Bare Poparić, *Povijest senjskih uskoka*, Zagreb: Matica hrvatska, 1936.
84. Fritz Posch, *Gesamtinventar des Steiermärkischen Landesarchivs*, u *Veröffentlichungen des Steiermärkischen Landesarchivs 1*, Graz, 1959.
85. Peter von Radics, *Herbard VIII. Freiherr zu Auersperg (1528-1575). Ein krainischer Held und Staatsmann*, Beč: Wilhelm Braumüller, 1862.
86. Martin Rady, *Nobility, Land and Service in Medieval Hungary*, New York: Palgrave, 2000.
87. Gyula Rászó, „The Mercenary Army of King Matthias Corvinus“, u *From Hunyadi to Rákóczi. War and Society in Late Medieval and Early Modern Hungary*, New York: Brooklyn College Press, 1982., 125-140.

88. Krešimir Regan, „Mile Magdić i Narodne novine 1899-1918. Prinos bibliografiji o plemićkim gradovima i kaštelima Like, Vinodola, Podvelebitskog primorja i Korduna“ *Studia lexicographica* 4 (2010), 91-113.
89. John Richards, *Landsknecht Soldier 1486-1560*, Oxford: Osprey Publishing, 2002.
90. Pavle Rogić „Senj u srednjovjekovnim glagoljskim ispravama“, *Senjski zbornik* 2 (1966), 153-166.
91. Veljko Rogić, „Položaj Senja i gravitacija“, *Senjski zbornik* 1 (1965), 7-21.
92. Drago Roksandić, Ivan Obradović, „O popisu žumberačkih uskoka iz 1551. godine“, u *Vojne krajine u jugoslovenskim zemljama u Novom veku do Karlovačkog mira 1699. Zbornik radova sa naučnog skupa održanog 24. i 25. aprila 1986*, Beograd: Srpska akademija znanosti i umjetnosti, 1989., 125-146.
93. Gunther Eric Rothenberg, *The Austrian Military Border in Croatia: 1522-1747*. Urbana: The University of Illinois Press, 1960.
94. Gunther Erich Rothenberg, *Die österreichische Militärgrenze in Kroatien 1522 bis 1881*, Beč-München: Verlag Herold, 1970.
95. Petar Runje, „Senjski kanonik i tiskar Tomas Katridarić“, *Senjski zbornik* 32 (2005), 59-64.
96. Vasko Simoniti, „Doprinos Kranjske financiranju protuturske obrane u 16. stoljeću“, u *Vojna krajina. Povijesni pregled-historiografija-rasprave*, Zagreb: Liber: Centar za povijesne znanosti Sveučilišta u Zagrebu, 1984., 205-213.
97. Vasko Simoniti, *Turki so v deželi že: turški vpadi na slovensko ozemlje v 15. in 16. stoletju*, Celje: Mohorjeva družba, 1990.
98. Vasko Simoniti, *Vojaška organizacija na Slovenskem v 16. stoletju*, Ljubljana: Slovenska matica, 1991.

99. Manojlo Sladović, *Povēsti biskupijah senjske i modruške ili krbavske*, Trst: Austrijanski Lloyd, 1856.
100. Majda Smole, *Vicedomski urad za Kranjsko 13. stol.–1747. 1. del. Cerkevne zadeve Lit. A–F*, Ljubljana: Arhiv SR Slovenije, 1985.
101. Gligor Stanojević, *Senjski uskoci*, Beograd: Vojnoizdavački zavod, 1973.
102. Ivan Steklasa, „Žiga Višnjegorski, prvi avstrijski poslanec na turškem dvoru l. 1528.“, *Letopis Matice slovenske za leto 1887*, 168-184.
103. Stjepan Szavitz Nossan, „Ceste Karlovac-Senj od najstarijih vremena do sredine XIX. stoljeća, *Senjski zbornik* 4 (1970), 127-167.
104. Nataša Štefanec, *Država ili ne. Ustroj Vojne krajine 1578. godine i hrvatsko-slavonski staleži u regionalnoj obrani i politici*, Zagreb: Srednja Europa, 2011.
105. Pavao Tijan, *Senj. Kulturno-historijska šetnja gradom po priloženom nacrtu*, Zagreb: Senjski klub, 1931.
106. Pavao Tijan, „Grad Senj u povijesti i kulturi hrvatskog naroda“, u *Hrvatski kulturni spomenici I. Senj*, Zagreb: JAZU, 1940., 11-34.
107. Leopold Toifl, „Das Steirische Proviantwesen und die Windische Grenze bis zum Ende des 16. Jahrhunderts“, u *Sisačka bitka 1593*. Zagreb-Sisak: Zavod za hrvatsku povijest Filozofskog fakulteta Sveučilišta u Zagrebu: Institut za suvremenu povijest, 1994., 109-124.
108. Leopold Toifl, „Kurioses und Makabres von der Militärgrenze“ u: *Ljudje ob Muri – Népek a Mura mentén - Völker an der Mur – Ljudi na Muri: zbornik referatov mednarodne znanstvene konference v Lendavi, 10.-12. maj 1995*, Murska Sobota: Pokrajinski muzej; Zalaerszeg: Göcseji Múzeum, 1996., 171-178.

109. Ema Umek, „Viri za proučavanje vojne krajine v Sloveniji“, u *Vojne krajine u jugoslovenskim zemljama u novom veku do Karlovačkog mira 1699*. Naučni skupovi Srpske akademije nauka i umjetnosti, knj. 48., Beograd: Odeljenje istorijskih nauka, knj. 12., 1989., 305-315.
110. Mirko Valentić, „Razvitak Senja u okviru Hrvatsko-slavonske Vojne krajine“, *Senjski zbornik* 1 (1965), 69-93.
111. Mirko Valentić, „Turski ratovi i hrvatska dijaspora u XVI. stoljeću“, *Senjski zbornik* 17 (1990), 45-60.
112. Melita Viličić, „O maketi Senja sedamnaestog stoljeća“, *Senjski zbornik* 9/1 (1982), 210-214.
113. Melita Viličić, „Skice grafičkih rekonstrukcija nekih drevnih senjskih sakralnih građevina“, *Senjski zbornik* 18 (1991), 277-300.
114. Josip Žontar, *Obevešćevalna služba in diplomacija avstrijskih Habsburžanov v boju proti Turkom v 16. stoletju*, Dela 18, Slovenska akademija znanosti in umetnosti, Razred za zgodovinske in družbene vede, Ljubljana: Institut za občo in narodno zgodovino, 1973.

9. PRILOZI

Načela transkripcije

Transkripcija izvora se vršila na način da se čim doslovnije zadrži originalni oblik zapisa. Međutim, kako po pitanju isprava pisanih njemačkim jezikom puno puta nisu, kao što je danas pravilo u standardnom njemačkom jeziku, imenice pisane početnim velikim slovom odlučio sam se u transkripciji zbog lakšeg praćenja smisla teksta na pisanje imenica početnim velikim slovom. Slično navedenome, ponekada se niti osobna imena nisu zapisivala početnim velikim slovom te sam i tu pristupio korekciji po navedenom principu. Kod titulacija u vladarskim ispravama u njemačkim dokumentima javlja se pisanje osobnih zamjenica velikim slovom (npr. mi (vladar) = *Wir*; naš = *Unser*, itd.), kao i pisanje titula ili službi osoba u dokumentu malim slovima (npr. *freyherr*). Po ovome pitanju sam se odlučio držati originalnog zapisa kod osobnih zamjenica dok sam kod pisanja titulacija raznih osoba i njihovih službi odlučio pisati prvom početno slovo veliko (*freyherr* = *Freyherr*; *gegenschreiber*=*Gegenschreiber*). Ostale riječi u dokumentima pisanim njemačkim jezikom kod kojih se učestalo pojavljuje ponavljanje određenog slova (npr. *unser* = *vnnser*) ili odstupanje od standardnog njemačkog pisma (npr. *Haubtmann* = *Hauptmann*; *bifsheer*= *bis hieher*, *yeder* = *jeder*; *Ambt* = *Amt*, itd.), sam ostavio u originalnom zapisu jer navedene devijacije ne krnje smisao riječi. Interpunkcije sam prepisivao onako kako su zapisane i gdje se navode u originalu kod svih dokumenata.

Kod dokumenata pisanih latinskim jezikom, odlučio sam se za pisanje službi i titula velikim početnim slovom (npr. *capitaneus* = *Capitaneus*, *banus* = *Banus*, *regnum* = *Regnum*, *thesaurarius* = *Thesaurarius*) s time da sam sadržao originalno napisanu inačicu riječi je ne krnje smisao same riječi ili teksta. U težnji za što boljim razumijevanjem teksta, ali i što doslovnijim prijepisom nisam radio modifikacije kod riječi gdje pojedina slova zamjenjuju druga slova (npr. *ymmo* = *immo*; *ingenys* = *ingeniis*, itd.). Nečitke riječi u tekstu sam označio upitnikom (?), a potpuno nečitljiv tekst znakom [---]. Kod riječi koje su pisane u skraćenom obliku (abrevijacije), prepisivao sam ona slova ili dio riječi koje sadrži originalni zapis, a one dijelove riječi ili slova koja nedostaju sam unutar riječi umetnuo unutar zagrada (npr. *consequenter* = *c(on)sequent(er)*, *nostri* = *n(ost)ri*, *reddidimus* = *reddiddi(mus)*, *litterarum* = *l(itte)rarum*, *Reuerendus* = *R(euere)ndus*, itd.). Kod pisanja slova *v* i *u* unutar riječi zbog očuvanja čim originalnijeg zapisa nisam pristupio korekciji prema zvučnosti (npr. *universis* = *vniuersis*) već sam ih ostavio u originalnom zapisu jer ne krnje smisao riječi.

Datacija je u svim dokumentima prepisivana u doslovnom originalnom obliku, a u slučajevima nedatiranih dokumenata iste sam označio s oznakama *s.a* (*sine anno* = bez godine) i *s.d.* (*sine dato* = bez datuma) i *s.l.* (*sine loco* = bez mjesta izdavanja), dok sam eventualne opaske i argumentirane pokušaje datacije stavio u bilješke. Kod svakog dokumenta sam naveo radi li se o originalnoj ispravi kraticom *orig.*, kopiji kraticom *cop.*, ili konceptu kraticom *con.* Kod kopija sam naveo dataciju kopije te dataciju originala. Svaki dokument sam popratio sa registrom kojega sam sastavio nakon iščitavanja isprave, a na kraju sam naveo i signaturu arhiva, arhivskog fonda, svežnja i folijacije gdje se dokument pohranjuje.

Prilog 1. 1511. 25. ožujka. Otočac. Isprava Andrije Bota od Bajne, bana Dalmacije, Hrvatske i Slavonije i senjskog kapetana kojom oslobađa redovnike samostana sv. Nikole na Gvozdu (kod Modruša) od plaćanja tridesetnice u gradu Senju. AHAZU D-XXIII-44; MOL DF 232310. Cop. 18. stoljeće.

Nos Andreas Both de Bayna, Dalmatiae, Croatiae, Drauaque Banus et Capitaneus Segniensis etc. Memoriae commendamus tenore presentiam significantes quibus expedit universis, quod quia nos anima (?) ed considerantes animarum de Suffragia Venerabiliu(m) Fratri(m) Sancti Pauli Ord(ini)s Eremitarum, pro salute (?) Christi fidelium et uiuos sanitate (?) ministrantium et fundentium multam Fidelitates fideliumq(ue) seruoru(m) gratitud meris qua ydem (?) primum Sacri Regni hujus Hungariae Coronae, demum etiam nobis, praedecessorib(us) nostris Regni hui(us) Croatiae Banis, pro tempore constitutis, non sine maximo labore (?) fideliter facere impendenntis Curauerunt, feceruntq(ue) et impenderunt. Cum igit(ur) ob causam, da ob amorem (?) Dei et reuerentia(m) Sancti Nicolaj, Monasterio Sancti Nicolai eiusdem, in Crem(?) Modrussiensi fundato et Fratriibus eiusdem, Tricesima in utrisq(ue) portis Ciuitatis Segniensis quid quid pro usu et conseruatione eiusdem Monastery importade(re) vel exportare, importari Et exportari facere uoluerint, uelint?, et ipsis livuerint, absq(ue) omni Solutione tricesimae (?) et ualeant. Praterea eidem dicto Monasterio et Fratrib(us) eiusdem in foenilib(us) seu pratis Jezero Swiche uocato ad castrum Ottochichiense spectantib(us) et pertinentib(us) de rebis quantumc(u)mq(ue) quator falcatores in uno die defal(?) quidem (?) et falcatura panes foenilia Venerabilis Praesbyteri Fabiani Tutori Plebani Ecclesiae Sancti Stephani in eadem Swicha, inter (?) existunt et iacent, dedimus damusq(ue) et conferimus jam dicto Monasterio et Fratribus tenenda(m) possidenda(m) prater et habenda(m) in fructidicandu(m). Comittimus itaq(ue) per praesentes

firmiter Castellanis nostris Segniensib(us) et Ottochichientibus eoramq(ue) Vicegerentibus, item Tricesientib(us) et alys quibusuis officialibus nostris praesentibus, uidelicet et futuris ut contra hanc nostram donationem et ordinationem, in illo facere et attendare praesumat, neq(ue) eosdem Fratres uel eorum Seruitoru(m) sed familiarum, aut res molestare uel turbare, molestariq(ue) et turbari facere, neq(ue) (?) alio Solutionem Tricesimae praedicta vigerere vel astringere nequ(?) Quam(?) debeatis, si grauissimam nostram indigna(tionem) euitare cupitis, harum nostraru(m) literaru(m) uigore mediante. Qua propter futuros dominos Banos et Capitaneos eorumq(ue) locumtenentes et officiales per praesentes diligentissime requiturimu et rogamus ut Monasteriu(m) ipsorum et Fratres, in ipsa donatione et subsidio eisdem per nos factis pacificare tenere et coseruare uelint, eosdemq(eu) contra quodlibet impeditore protegere et defendere, protegere et defendi facere uelitis et dignemini. In quorum (?) robur, maioremq(ue) firmitatem, praesentibus nostris patentib(us) Sigillem nostram armale et consuetum, quo utimur apponi fecimus. Datum in Ottochach in festo annunciationis Beatae Virginis Mariae, Anno D(omi)ni millesimo quingentesimo undecimo.

Prilog 2. (s.a., s.d.) 1512./1513. Con. Isprava kralja Vladislava I. Jagelovića o smjeni ugarskog palatina Emerika Perényja s pozicije bana Dalmacije, Hrvatske i Slavonije i senjskog kapetana te postavljanju kraljevskog rizničara i vezzprimskog biskupa Petra Berislavića na iste pozicije. MOL DF 282621; bivša knjižnica prepoziture Jasov – knjiga formula Nikole Olaha (Jászoi prépostsäg volt könyvtára – Oláh Miklós formuláskönyve), fol. 127r.

Recognicionalis Super restitutione Banatus

Nos etc. Recognoscimus per pre(se)ntes, quod fidelis noster Spe(ct)abilis et Magnus Emericus de Peren etc., Banatum Regnorum nost(rorum) Dalmacie, Croacie et Sclauonie, et Capitaneatu(m) Segnen(si), simulcum vniu(er)sis castris, castellis, oppidis, villis ac cunctis eorund(em) Banatus et Capitaneatus, n(ec)non ingenys et alys ecia(m) quibusuis rebus in easde(m) castris existen(tis) et ad ip(s)os Banatum Capitaneatu(m)q(ue) spectan(tis), nobis et c(on)sequent(er) ad manus fidelis n(ost)ri R(euere)ndi in Christo patris et Thezaurary⁹⁴⁷ n(ost)ri ex spe(c)iali n(ost)ra c(om)missione et voluntate dedit, restituit et assignavit super quoru(m) quid(em) Banatus et Capitaneatus ac castrorum et cunctorum aliar(um) pertinenciar(um) suarum restitutione et resignacione nos eund(em) dominum

⁹⁴⁷ Petar Berislavić (op.a.)

Palatinum quittum reddidi(mus) et expeditum immo reddimus harum n(ost)rarum vigore et testimonio l(itte)rarum median(tes). Dat(um).

Prilog 3. 1529. 3. siječnja. Orig. Kralj Ferdinand I. Habsburški piše kranjskim staležima kako je postavio Erasma Sauera na poziciju senjskog kapetana te nalaže na koji način da se isplati plaća navedenom kapetanu i vojnicima koje će dovesti u Senj. AS 2, kut. 409, fasc. 281, sv. 1, str. 651-651. (3.I.1529.)

Ferdinand von Gots gnadn zu Hungern Behaim etc. Kunig Infannt in Hisspanien, Ertzherzog zu Osterreich Herzog zu Burgundj etc.

Edlen Ersamen gaistlich(e)n lieben (?) vnd getreuen. Nachdem wir in der gnedig(e)n Fursehung, die wir mit den Crabatisch(e)n Ortflekh(e)n wie ir wissen habt, oder noch emphahen werdet furgenommen vnder annderm auch vnnsern getrewen lieben Erasmen Sheurer zu Hauptman in den Fleckhen Zennng angenommen, vnd auf sein Person zu Vnnderhaltung vierzig Floren vnd darzue mit zehen geringen Pferdten ir auf ains das Monat zu Sold drey hungerisch Guld(en) ye ainen Guld(en) p(er) achzig Kreuzer zerechnen, bestellt. Vnd dannselb(en) gnedig Fursehung zuffordist vnd am nachst(e)n vnnserm Furstentumb Crain zu Nutz guetem vnd Behuetung khumb(en) mag. So haben vom gedachten Sheurer mit der Bezalung solcher souer Bestellung auf die Hilf die vnns von gemelter vnnser Lanndschaftt in Crain yezo jungist in solh(e)m Fall vndertheniglich bewilligt ist vernemen. Vnnd ist demnach vnser gnedigs Begern mit Ernntst Beuelhndt damit ir bemelt(e)n Sheurer auf sien (?) zu jeder Monatszeit von dato seines Bestelbriefs, den er von vns hat, sein gepuerlich Zalung angezaigter mass(e)n auf sein Person virzig Guld(en) vnnd auf zehen geringe Pferd, ye auf ains drey hungrisch Guld(en) obbemelter vermug desgleich(e)n auf zwen Buchsenmaister die er aufnehmen vnd sich der Besoldung mit inen vergleichen vnd vnder die Anzal der anndern bestelten Dienstleut gemusstert werden sollen, des so er sich also mit inen vergleich(e)n wirdet, raichet vund bezalet auch daneben mit noturfftiger vnd g(e)nugsamer Profanndt zu Vnderhaltung des Flekh(e)n yedesmals doch in Abschlag seiner vnd seiner Knecht Bestellung fursehet vnd dieselb zuefertiget vnd hier innen die Geuerlichkait die vnnserm Furstentumb Crain wo diser Flekhen verlorn in mer Weg zubesorgen wol bedenkhett vnd darumb khain (?) noch Verzug mit der Bezalung in obangezaigt Weg machet wie solchs die Notturfft (?) vnd wir vnns gnediglich verlass(e)n vnd versehen. Es beschiecht auch daran vnnser ernntstlich Maynung. Geben zu (?) am iij^m Tag Januarj Anno etc. im xxviii vnnser(er) Reiche im dritt(en).

Ferdinand

VERSO: *Den Edlen Ersamen gaistlichn vnnsern lieben (?) vnd getreuen Stennden gemeiner Landschaft in Crain vnd n. den Verordent(en) Ausschuß vnd Einembren daselbst.*

Prilog 4. 1532. 27. listopada. Ljubljana. Con. Senjski kapetan Erazam Sauer posuđuje novac za obranu Senjske kapetanije od zamjenika vrhovnog zapovjednika Štajerske, Koruške i Kranjske Hansa Puchlera i zamjenika zemaljskog kapetana Kranjske Andrije von Lamberga. AS 2, kut. 195, fasc. 122, sv. 4, str. 599. (27.X.1532.)

Ich Erasam von Scheuer, Riter etc., Hauptman zu Zennng, bekhenne fur mich und all meine Erbe, als Ich an heut vor dem Herrn der Obristen Veld vnd Landshaubmtmanschafft Herrn Hansen Puchler, Verwalter der Obristen Vedlhaubtmanschafft der dreier Land Steyr, Kharnten vnd Crain vnd Andreen von Lamberg zu Rotespuchl Verweser der Landschaubtmanschafft daselbst in Crain auch andern Herrn vnd Landleuthen so ditzmals alhie versammelt, uon die gross Geuarlichkhait vnnnd obligene der Flekhen meiner Hauptmanschafft antzaigt, namblich wo der main vndergeb(en) Dienstleut Betzallung (?) wollen vnd Ich Sy mit (?) zuerhalten wise. Darauf gedacht(e)n Hern Verwalter vnd ander Herrn vnd Landleut auf solch mein hochvleissig anruffen vnd bitten (?) Notturfft noch zu erhaltung der Fleckh(en) auch meiner (?) 350 gld. Rh. bey ainer Landschaft in Crain Einnemmer Jorgen von Lamberg als mein (?) Schuld zubezallen am lehens mein verordent die Ich also von gedachten Einnemmer Anschlah eingenommen vnd emphangen. Darauf gelob vnd versprich Ich fur mich vnd meine Erbe von dem nagsten Gelt, so dj Vnser M(aieste)t auß solch Ortplekhen verordnen werden, sol Ich obberurter Summa ainer Landschaft vnd (?) zuhalten. Wo aber Ir Mt. auf solch Ortplekhen khain Gelt verordent (?) will Ich ainer Landschaft obgeschribne Summa Gelts von meinen aigen Guetten bezallen. Datum Laibach 27 Octobris 1532.

Prilog 5. 1554. 15. prosinca. Beč. Kralj Ferdinand I. Habsburški izdaje pismo postavljenja za Herberta von Auersperga na mjesto senjskog kapetana. ÖStA, HKA, GB, sv. 72, fol. 235r-235v. (15.XII.1554.)

*Herbartn Freyherrn zu Aursperg B(e)stallung vmb di(e) Hauptmanschafft zu Zennng
Wir Ferdinand etc. Bekhennen offenlich mit disem Brief, als Wir vnnsern getreuen lieben Hannsen Lenckhowitsch zum Freyenthurn an der Khulp, vnnserer Hauptmanschafft zu*

Zennig gnedigistt erlassen, das Wir demnach an seiner stat den Edln vnnsern lieb(e)n getreuen Herbart(e)n Freyherrn zu Aursperg in Ansehung seiner aufrichtigen redlichen vnnd willigen Diennst, zu vnnserm Hauptman daselbst hin geen Zennig, Ottoschitz vnnd der anddern zwgethonen Fleckhen, so bißheer aus Zennig versehen worden sein, aufgenummen vnnd bestellt haben. Thuenn das auch hiemit wissenlich in Chrafft ditz Briefs also, das er nun hinfüran biß auf vnnsere wolgefallen daselbst zu Zennig vnnd Ottoschitz vnnd der anddern zwgethonen Fleckhen, auch über das Kriegsvolckh, so yetzo in denselbigen Besetzungen ist, vnnd noch yeder Zeit aus vnnserer Verordnung der Notdurfft nach darein gebracht wirdt, vnnsere Hauptman sein von menigentlich dafür ge(?) Vnnd gehalt(e)n werden, vnnd sol gemelter Freyherr zu Aursperg sein (?) zu Zennig auch sein aufsehen, mit solchen Ortfleckhen auf vnns vnnd nach vnns auf vnnsern Lanndßhauptman, Lanndßverweser vnnd Vitzdomb in Crain, wer die yeder Zeit sein worden, haben, di Stat vnnd das Schloß Zennig, sambt den anddern vnndterworffen Fleckhen, in gwtter Verwarung halt(e)n vnnd treulich versehen auch vor der Veind Straifzug vnnd Überfal mit Vleiß verhüetten, vnnsern vnnd vnnserer Lannd vnnd Leut nutz vnnd frumen, nach seinem Posst verstand und vermügen fürdern, schaden vnnd nachtail warnnen vnnd wenden, vnnd sunst in g(e)main alles anders thuen vnnd hannd(e)n sol, das ain getreuer Diener vnnd Hauptman seinem Herrn auch Lannden vnnd Leuten zu thuen schuldig vnnd phlichtig ist, vnnd ime vnnsere sondere Instruction vnnd Ordnung, so wir ime zwstellen lassen auflegt, in massen vnns vorgedachter Herbart Freyherr zu Aursperg solches globt vnnd geschworn hat, wo ime aber ye zu Zeitten was beschwarlichs fürfallen vnnd begegnen wurde, das sol er souerr es Not fürfiell, das solches an vnns zubringen die Bit nit erleiden mocht, solle er solchs an gemelt(e)n vnnsern Lanndßhauptman, Landsverweser vnnd Vitzdomb in Crain gelangen lassen, die ime dann darinn nach Gelegenhait vnnd ired vermügens auch vnnserer Verordnung nach hilfflich vnnd rätlich sein sollen, vmb vnnd für solche sein Hauptmansverwaltung vnnd Versehung des Schloß vnnd der Stat Zennig, sambt den anddern Fleckhen, als ob steet, wir ime so lang er also in vnnsern Diennsten sein wirdt, yedes Jars besonner fünfhundert guld(en) Rheinisch auf sein Leib zu Besoldung vnnd auf ainen Schreiber zwen Sold haben wirdt, raichen vnnd bezallen lassen, vnnd solches also bey vnnserm Kriegßzalmaister ime neben annderm vnnserm Khriegsvolckh seiner Verwaltung zu bezallen verordnen wellen vnnd sol ime solch B(e)stallung von dem Tag daran er in berürte Hauptmanschafft eintritt angeen, genedigentlich vnnd ongeuerde mit Vrkhundt ditz Briefs, ime durch vnnsere N.O. Camer Räte auf vnnsern (?) d(er)halben Sy außganngen Beuelh, ,mit vnnsern Innsigl verferttigt. Geb(en) in vnnsere Stat Wienn den funfzehenden Tag Decembris, anno etc. im vierundfunfzigisten, vnnserer Reiche etc.

Prilog 6. 1554. 15. prosinca. Beč. Kralj Ferdinand I. Habsburški šalje vojnicima i svim službenicima u Senju vijest i naredbu da se pokoravaju novome senjskome kapetanu Herbertu von Auerspergu. ÖStA, HKA, GB, sv. 72, fol. 236v. (15.XII.1554.)

Gehorsambrief auf die Dienstleut zu Zennng.

Wir Ferdinand etc. Empietten N. Vnnsern Diennstleutten zu Zennng vnnd in den darzuegehorigen Ortffleckhen, vnnser gnad, vnnd verkunnden Euch das wir vnnsern getreuen lieben Hannsen Lenckhowitsch zum Freyenthurn an der Khulp, vnnsern Rat, Obristen Commisari der Khrabathischen, Friaulisch(e)n und Windischen Ortffleckhen, Hauptman zu Zennng vnnd über die Vßkhockn derselben vnnserer Hauptmanschafft zu Zennng gnedigist erlassen vnnd an sein stat den Edln, vnnsern lieb(e)n getreuen Herbart(e)n Freyherrn zu Aursperg in Ansehung seiner aufrichtig(e)n redlichen vnnd willigen Diennst etc., zu vnnserm Hauptman daselbst hin gegen Zennng b(e)stelt und aufgenummen haben, Inhalt vnnser sonndern B(e)stelbriefs vnnd Instruction so ime derhalben gefertigt worden. Demnach ephelhen Wir Euch mit Ernnt und wellen, das Ir gedachten Freyherrn von Aursperg für eueren Hauptman erkennet auch wie Sich gebutrt(?) vnnd ime alle gebürliche gehorsam als ewrn fürgesetzen Hauptman erzaiget vnnd thuet, vnnd nit and(er)st hanndlet, daran bschiecht vnnser ernnstlicher Willen und Maynung. Geben in vnnser Stat Wien den funfzehenden Tag Decembris, anno etc. im vierundfunfzigissten, vnnserer Reiche etc.

Prilog 7. 1554. 9. svibnja. Beč. Instrukcija kralja Ferdinanda I. Habsburškog Ivanu Lenkoviću poradi postavljanja kranjskog plemića Hansa Fuchsa na mjesto opskrbnika namirnicama i hranom u Senju (*Proviandtverwalter*) te postavljanja Ruperta Reitgartlera na mjesto kontrolora (*Gegenschreiber*) gradske tridesetnice u Senju. ÖStA, HKA, GB, sv. 72, fol.168r-168v. (9.V.1554.)

Beuelh an hern Hannsen Lengkowitsch von wegen einantwortung Hannsen Fuchßn das Profantuerwalterambt zu Zennng betreffendt

Ferdinand etc.

Getrewer lieber. Wir geben dir gnediglich zwvernemen, das wir vnnsern bißheer geweißnen Gegenschreiber des Trentes zu Zennng vnnd getreuen Hannsen Fuxen zu vnnserm Profandtuerwalter daselbst zu Zeng bstelt Ime auch ainen Bstelbrief fertigen lassen, den wir

dir hieneben, sambt ainem Reuers zwsennden, wie du vernemen wirst vnd dann vnnsern getrewen Rwprechtln Reitgartler, vnnsern dienstman daselbst an gemeltes Hanns Fuchstn stat zu ainem Gegenschreiber gedachts Trentes zu Zennng aufgenommen vnnd Im deßhalb gleichermassn ainen bstelbrief aufgericht vnnd denselben vnnserm Rat vnnd Vitzdomb in Crain, Ime denselben ferrer zwzusennden, die aydspflicht von Im aufzunemen vnnd gedachts gegenschreiberamt einzugeben. Darauf empfelhen wir dir, das du von vorbenentem Hanns Fuchsten die Aydspflichts laut hiebeyligund(er) abschrift aufnembest Ime bemelts Reuers zwstellest das Er dasselb mit seiner hand vnndt schreib vnnd pedtschadt verfertig darnach Ime seinen Bstelbrief sambt dem Amt auch aller Proffandt, so du diser Zeit in deinen handden vnnd verantwortung dieweil dir solch Profanntuerwalteramt seid Sebastian Sakhy desselben erlassen worden bißheer verwalten hast, vnnd den Profant, Zeug auch andernn so bey demselben Amt verhanden gegen geburlicher quittung das er sol alles von dir empfangen hab, eingehest vnnd uberantworttest zway gleichlauttennde Inuentari daruber aufrichtest, ains vnndter fertigung Ime dem Fuchssn zwstelest, vnnd das annd(er) vnndter seiner fertigung von Ime heraus nemest, vnnd neben deinen Raittung die du vnns von berurter Proffanftuerwaltung zuzhuen bist furbringest vnnd dieweil vnns furkumbt das die vorgeweßnen Proffandtuerwalter zu Zennng solch Ir amt an ainiche schriftliche gefertigte Instruction bißheer gehandelt vnnd wir aber ein notdurfft sein bedenckhn, das Er der Fux vnnd kunfftige Profanndtuerwalter daselbst zu Zeng Ir ordenliche Instructionen haben. So ist demnach vnnsrer beuelh, das du als der vmb glegnhait solches Amtsgwts wissen hat ain Copey od(er) Zaichnus ainer Intruction waßmassen dasselb Amt ordenlich auch der notfurfft nach vnnd mit pessten vnnsrem Nutz furan gehandelt sol vnnd mug werden verfassest vnd dieselb vnns zuhanden vnnsers N.O. Camer Rat zu volliger Aufrichtung vnnd Verfertigung d(er)selben schikhest nicht wenig(er) aber mitler Zeit selbst notdurffige Verordnung thuet vnnd dein vleissigs Aufmerkhen habest, damit beruerts Profanntuerwalteramt durch gedachtn Fuxn treulich vnnd vleissig gehandelt, vnnsrer Notdurfft vnnd Nutz darinn zum pesstn bedacht vnnd vnnsrer schaden vnnd nachtail verhuett werde, wie dann vnnsrer gnedigs vertrauen zu dir steet, daran bschiecht vnnsrer willen vnnd maynung. Geben in Vnnsrer Stat Wienn am neuntn tag May anno etc. im vierundfunzigsstn, Vnnsrerer Reiche etc.

Prilog 8. 1553. 20. studenoga. Beč. Pismo postavljena (*Bestelbrief*) kralja Ferdinanda I. Habsburškog za Bartola Auera na mjesto namjesnika tridesetnice u Senju. ÖStA, HKA, GB, sv. 72, fol. 99v-100r. (20.X.1553.)

Bartlmen Awer Bestelbrief von wegen Einnemeramt des Trentes zu Zennig

Wir Ferdinand etc. Bekennen, das wir vnnsern getrewen Bartlmen Awer auf sein vnderthenig bit, vnnd in ansehung seiner Erberf vnnd Schicklichait, damit Er vnns berombt(?) Ist worden, zu vnnsERM Einemer vnnsers Trentes zu Zeng, biß auf vnnsER wolgefallen bestellt vnnd aufgenommen haben, thuenn das auch hiemit wissenlich in chrafft ditz briefs, also das Er nun hinfuran biß auf vnnsER wolgefalln vnnsER Einnemer des Trentes daselbst zu Zennig sein solle, vnnd dasselb Einnemeramt mit vnnd neben seinem zugeordentm Gegenschreiber, nach der ordnung, die bey dem Ambt verhanden ist, getreulich vnnd vleissig hanndln von denselbn gefalln vnnd ausgabn angezaigtes Trentes yed(er) Zeit auf vnnsers Rats vnnd getrewen lieb, Christofn von Khwllenberg als gegenwirtigen vnnd aines yeden kunfftign vnnsers Vitzdombs daselbst in Crain eruorderung od(er) wom wir sunst solches beuelh werden guete ordenliche Raittung thuen vnnd haltn, Er sol auch zu yed(er) Quottemers Zeit von allen empfanungn vnnd außgabn desselbn vnnsern Trentes ainen particular außzug der durch In vnnd seinen gegenschreibern vndererschribn gemeltem vnnsERM Vitzdomb in Crain bey vorgebnen (doch gwissn) botn vbersendenden der von vnns in beuelh hat, denselben ferrer auf vnnsER N.O. Camer zuschicktn auch niemands wid(er) di aufgericht ordnung vbernehmen dringn noch sunst vnmillicher weis nit beschwarn sonnd(er) vnnsER nutz vnnd frumen in allweg betrachtn schaden warnen vnnd wenden, vnnd sunst alles thuen, das ain getrewer diener vnd Amtman seinem herrn zuthuen schuldig vnd phlichtig ist, wie er vnns dann solches zuthuen globt sich des auch in sonnd(er)hait gegen vnns verschribn vnnd verpurgt hat darumb haben wir ime Jarlichn die gewonlich Einnemeramts bsoldung benentlichn sechzig gulden Rheinisch in munz yedn gulden zu sechzig kreutz(er)n zurechnen, von d(er) zeit antzwrainn, als er in solch Ambt eintreten ist vnd hinfuran so lanng er vnnsER Einnemer zu Zennig sein wirdt, eruolgen zulassn genediglich bewilligt, der sich bemelter Awer selbs aus den gefelln des Trentes bezalln sol vnnd mag die wirdet Ime in seinen kunfftigen Ambsraitungn gegen seinen geburlichn quittungn yed(er) Zeit fur gwt in Außgab passiert ongewerde(?) mit Vrkundt ditz briefs. Geben in vnnsER Stat Wienn am sibenzwanitzigistn tag Nouembris anno etc. in dreyundfunzigisten, vnnsERER Reiche etc.

Prilog 9. 1554. 15. prosinca. Beč. Instrukcija kralja Ferdinanda I. Habsburškog za senjskog kapetana Herbarta Auersperga. ÖStA, HKA, GB, sv. 72, fol. 235v-236v. (15.XII.1554.)

Herbartn freyherrn zu Awersperg Instruction vber die Haubtmanschafft Zenng.

Instruction auf den Edln vnnsern lieben getreuen Herbartn freyherrn zu Auersperg was Er von Innhabung vnnd vnnnderhaltung wegen vnnserer Chrabatischen ortfleckhtn als Zenng, Ottoschitz vnnd derselben zugethanen fleckhen so bißheer aus Zenng versehen worden sein hanndln vnnd außrichten sollt.

Erstlich sol gedachter freyherr zu Auersperg bedacht sein, das mit den Dienstleuten so in der Ortfeckhen seinn, die notdurfftig Wacht vnnd Scart Tag vnnd Nacht vleissig besetzt vnnd gehaltn vnnd solcher gstal hierinn ain Vleiß gebraucht werde damit wo sich ainicher der Turggen Einfal oder anndere practirn zwtrwgen das solches zeitlich erfahren vnnd mit der notdurfftigen Gegenweer(?) Vnnd Raittung(?) Gehandelt vnnd begegnet werden mug

Fwueg sich dann zw, das ainem Fleckhen allain ain Not er war mit Belegerung oder in annder Weeg zwstwendden So mag vnnd soll Er der freyherr zu Auersperg denselben aus der annzal in den anndern fleckhen seiner verwaltung albeg dest paß besetzen vnnd besterkhen.

Vnnd nachdem sich zum Thail von Diennstleuten heiuor alterlay vngeburlichait vnnd vngehorsam mit belaidigung vnnd verderbung vnnserer vnnnderthonen zwgetragen, dardurch der abfal vnnd verodung der Manschafft eruolgt solle der von Auersperg wo sich dergleichen vngeburlich hanndlungen vnnd vngehorsam von ainem oder dem anndern der Dienstleuten meer begeb, nach gelegenhait straff furnemen vnnd gehorsam machen auch gwalt haben die ermelten diennstleut selbst aufzunemen vnnd zu vrlauben darinn wir Ime vnnsern nutz zubewegen vnnd gefer zuuerhuten aufgelegt haben wollen, doch das solches in alweeg an meerung der Sold vnnd Personen souil deren yetzo in den ortfleckhen sein beschehe auch in solchem fal gwte bschaidenhait halten das mit der straff nit zuuil oder auch zu wenig sonnder nach gelegenhait der verprechung gehanndlt werde.

Als wir auch auf sein des von Auersperg vnnd seiner vnnndergeben dienstleut besoldung vnnd vnnnderhaltung die doch nit hocher dann wie bißheer Ire bstallung gewest sein sol, verordnung gethon, von wann vnnd zu was Zeit Im vnnd gemeltn dienstleuten solche bezallung geraicht sol werden. So sol Er der von Aursperg zu yed(er) bezallung welche wir durch vnnsern Zalmaister an den Khrabatischen ortfleckh(en) oder wem wir mit der Zeit solch Zalmaisterambt beuelhen thuen lassen werden qwte ordenliche vnnd notdurfftige

Musterung halten vnnnd sich sunst aufs hochst beveilissen das in solche bestallung gwt redlich leut darauf sich in der not zuuerlassen vnnnd hoffnung zustellen ist khumen vnd das albey der abgannng an den Personen wie di yetzo in den flecken sein als pald wid(er)umben erstatt vnnnd die ordinantz zuuuerhuttung geuerlichait albey gehalten werde in dem wir dann die aufnembung vnnnd erlaubung solcher dienstleut in sein des von Aursperg vnnndterthanigs bedenckhen vnnnd vnnserm genedigen vertrauen nach in massen vnnnd gstat wieuor vermlet gestelt haben wellen.

So dann ainem dienstman zu sichern Zeitten da sich khainer geuerlichait zubesorgen aus der besetzung anhaimbs zuziehen erlaubt wirdt, so solle Ime souil tag an seiner bezallung abgezogen vnnnd auch sunst auffs wenigist alle Quottemer der fleckhen besichtigung ordenlich gehalten vnnnd was mangl es sey am gebew oder in annder weeg daran befunden das solches durch den von Aursperg souil sein mag es sey durch Robat oder in annder weeg gemacht vnnnd erstatt werde was Im dan in solchem fal zu schwar vnnnd doch die vnuermeidlich notdurfft ist des mag Er weiter an vnnsern Lanndßhauptman, Verweser vnnnd Vitzdomb in Crain gelangen lassen, vnnnd daruber bschaidts vnnnd einsehung begern, aber in albey sol Er bedacht sein, das wie ob steet, die gebew vnnnd beuesstigung an sonndern chossten verricht vnnnd furnemblich zu aufwerffung der Graben vnnnd dergleichen gepeu vnnnd gegen wer die gfanngen gebraucht vnnnd angestellt werden an welchem der gemalt von Aursperg das Er dermassen beschech khain muglichait vnnnd lassen solle.

Vnnnd damit auch an den chossten der vnns auf Ine den von Aursperg vnnnd seine vnnndtergeben dienstleut auflaufft souil muglich erhalten vnnnd vbertrag(en) werde, solle Er der Profannt halben, dem Profanntmaister oder Verwalter solicher proffant so wir dahin zu Profanntierung vnnnd fursehung aller Ortfleckhen verordnen werden alle hilff, rat vnnnd furderung ertzaigen damit vnns an derselben Profannt so also den diennstleuten zu Irer notdurfft vmb ainen zimblichen phening geraicht wirdt ain nutz eruolg vnnnd alßdann mit demselben nutz vnnnd (?) auf die vnnndterhaltung der diennstleut auch souil weytterer geraicht mug werden.

Vnnnd dieweil vnns hieuor bey dem mugst geweßnen hauptman zu Zenng Hannsen Lenkhowitsch der drittail der (?) von den peuten vnnnd Schatz pern gefang(?) Zuwgestanden dasselb wollen wir vnns yetzo des von Auersperg verwaltung auch vorbehalten haben vnnnd sol gemelter von Aursperg sein gehorsam hilff vnnnd furderung ertzaigen das derselb drit phening souil vnns von den ermelten peuten vnnnd schatzungen der gefanngen (?) vnnnderuolgen gedachten vnnserm Profandtmaister mit gwttter ordnung zwgestelt werde der auch alßdann notdurfftig raittung dauon halten solle.

Vnnd in dem vnnd allem anndern solle meerbemelter von Aursperg zu stattlicher Innhabung vnnderhaltung ernennter Ortfleckhen diennstlich nutz vnd furtraglich ist, wie Es Ine nach glegenhait der lauff fur gwt ansehen wirdt nichts vnnderlassen wie wir Ime dann gnediglich vertrauen vnnd aus demselben vertrauen khain anndere außstruckte maß gegeben haben wellen allain das Er hierinn allenthalben zum muglichisten vnnd pesstem hanndle daran ertzaigt Er vnnsern gefelligen willen vnnd maynung in allen gnaden gegen Im zubedenck(en). Geben in vnnsrer Stat Wienn den funfzehenden tag decembris anno etc. im vierundfunfzigisten, vnnsrerer Reiche etc.

10. ŽIVOTOPIS

Vedran Klaužer rođen je 1. rujna 1980. godine u Zagrebu. Osnovnu školu završio je u Mariji Bistrici, a srednjoškolsko obrazovanje u Srednjoj školi Sesvete. Studij povijesti upisao je 2002. godine na Hrvatskim studijima Sveučilišta u Zagrebu, gdje je i diplomirao 2007. godine. Od travnja 2009. godine zaposlen je na Hrvatskom institutu za povijest na projektu Vojna krajina: društveno - kulturni integracijski procesi i nacionalni identitet, voditeljja Alexandera Buczynskog.

Istraživački interes vezan je uz društvenu i vojnu prošlost kraja 15. i 16. stoljeća s naglaskom na prostor Vojne krajine. Arhivsko – istraživačka djelatnost upravljena je na Arhiv Republike Slovenije u Ljubljani te Štajerski pokrajinski arhiv u Grazu.

Do sada je objavio sedam znanstvenih radova, od čega jedan s međunarodnom recenzijom, te 16 prikaza. Sudjelovao je na tri znanstvena skupa u inozemstvu (Bratislava-Levoča, Koper, Amsterdam) i pet znanstvenih skupova u Hrvatskoj.

Potpuna bibliografija: <https://bib.irb.hr/lista-radova?autor=314150>

Bibliografija (izbor):

1. Plemićka obitelj Frodnacher - ogranak Bednjanski (de Bednya). Aktivnosti članova ogranka u Hrvatsko-Ugarskom kraljevstvu u drugoj polovici 15. i početkom 16. stoljeća, u *Godišnjak Njemačke narodnosne zajednice DG Jahrbuch* 19 (2012), 31-43.
2. Croatian-Slovak Connections through the Activities of Blaise Magyar. An Example of Political and Family Connections between Slovak and Croatian Nobility, u *Slovakia and Croatia, vol.1. Slovakia and Croatia Historical Parallels and Connections (until 1780)*, Bratislava-Zagreb : Katedra slovenských dejín, Filozofická fakulta Univerzity Komenského v Bratislave , 2013. 197-206.
3. Petar Tarnok od Mačkaša (de Machkas), kapetan Senjske kapetanije (1486.-1492.) u *Ascendere historiam. Zbornik u čast Milana Kruheka*, Zagreb: Hrvatski institut za povijest, 2014., 81-94.